

FERLAIN

meubler dentaire

DESCRIPTIF TECHNIQUE

TARIF PUBLIC H.T.

2019

1 Rue des Moines - Zone Industrielle
77140 NEMOURS (FRANCE)
Tel : 01 64 29 28 29 - Fax : 01 64 29 24 30

SERIE EREVAN

CARACTERISTIQUES

CAISSON EN MELAMINE HYDROFUGE 10 MODULES

FACADES ET JOUES EN STRATIFIE

CHANTS PVC DE COULEUR

PLAN DE TRAVAIL POST-FORME HYDROFUGE PROFIL 2

SOCLE INDEPENDANT REGLABLE SUR LES 4 PIEDS

POIGNEE DROITE DEMI LUNE OU VAGUE

VASQUE COLLEE SOUS STRATIFIE

TIROIR METALLIQUE, SILENCIEUX, REVETEMENT EPOXY,
OUVERTURE TOTALE, RAPPEL DE FERMETURE EN FIN DE
COURSE

VIDE SANITAIRE DE 60 MM

PC A CLAPET IP44 ENCASTREE

COLORIS GAMME FERLAIN

OPTIONS

AUTRES COLORIS QUE GAMME FERLAIN + 10%

AUTRES PROFILS PLAN DE TRAVAIL

EREVAN

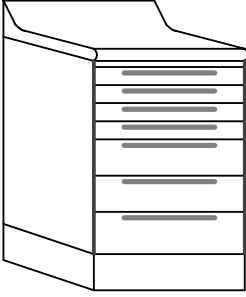
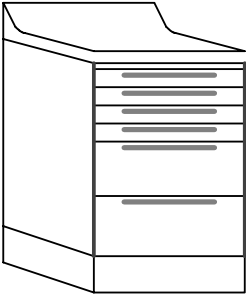
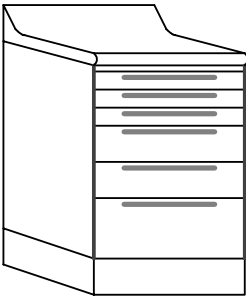
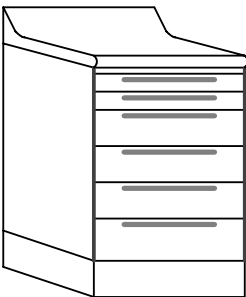
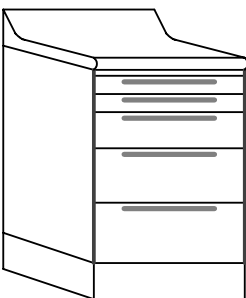
		LARGEUR	REFERENCE	RIX HT
	MEUBLE TIROIRS	400	T4222	1329 €
	4 T1	500		1219 €
	3 T2	600		1483 €
	* T4 = 4 T1			
	MEUBLE TIROIRS	400	T433	1273 €
	4 T1	500		1142 €
	2 T3	600		1425 €
	* T4 = 4 T1			
	MEUBLE TIROIRS	400	T11223	1241 €
	3 T1	500		1128 €
	2 T2	600		1388 €
	1 T3			
	MEUBLE TIROIRS	400	T112222	1209 €
	2 T1	500		1114 €
	4 T2	600		1305 €
	MEUBLE TIROIRS	400	T11233	1153 €
	2 T1	500		1037 €
	1 T2	600		1293 €
	2 T3			

EREVAN

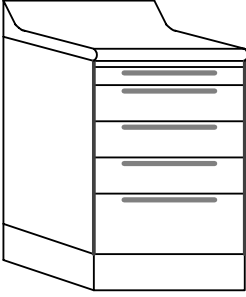
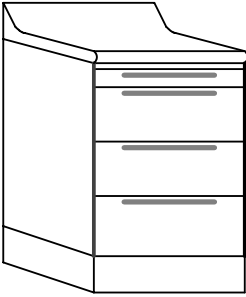
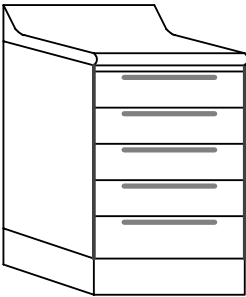
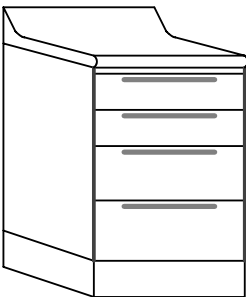
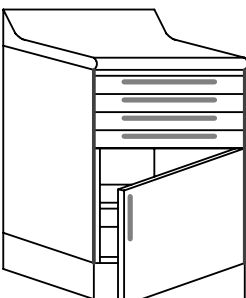
		LARGEUR	REFERENCE	PRIX HT
	MEUBLE TIROIRS	400	T12223	1121 €
	1 T1	500		1023 €
	3 T2 1 T3	600		1256 €
	MEUBLE TIROIRS	400	T1333	1065 €
	1 T1	500		946 €
	3 T3	600		1198 €
	MEUBLE TIROIRS	400	T22222	1089 €
	5 T2	500		1009 €
		600		1219 €
	MEUBLE TIROIRS	400	T2233	1033 €
	2 T2	500		932 €
	2 T3	600		1161 €
	MEUBLE TIROIRS + PLACARD	400	T4PL	1025 €
	4 TIROIRS T1	500		990 €
	1 PLACARD HT 384 AVEC TABLETTE	600		1155 €

* T4 = 4 T1

EREVAN

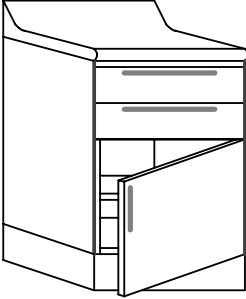
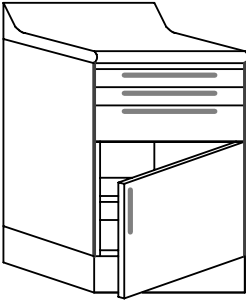
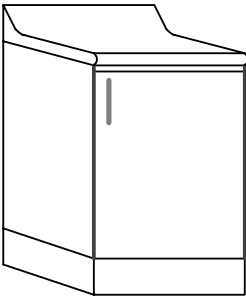
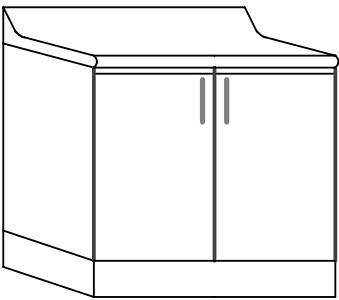
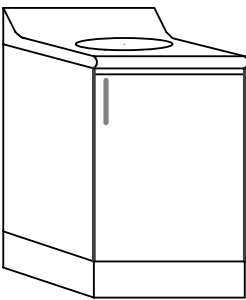
		LARGEUR	REFERENCE	RIX HT
	MEUBLE TIROIRS + PLACARD	400		785 €
	2 TIROIRS T2 1 PLACARD HT 384 AVEC TABLETTE	500	T22PL	780 €
		600		891 €
	MEUBLE TIROIRS + PLACARD	400		905 €
	2 TIROIRS T1 1 TIROIR T2 1 PLACARD HT 384 AVEC TABLETTE	500	T112PL	885 €
		600		1023 €
	PLACARD	300	PL300	472 €
	1 PORTE 2 TABLETTES	400	PL400	532 €
		500	PL500	577 €
	PLACARD	600	PL600	707 €
	2 PORTES 2 TABLETTES	800	PL800	934 €
		1000	PL1000	1116 €
	MEUBLE LAVABO	400	PL400CP	1182 €
	VASQUE SOUS STRATIFIE D = 400 POUR PL500 D = 330 POUR PL400 + POUBELLE	500	PL500CP	1227 €

EREVAN

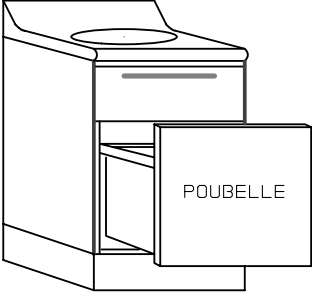
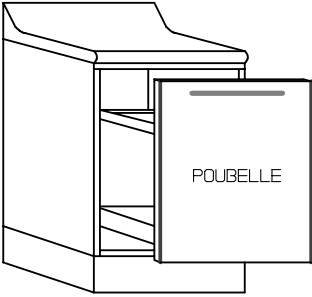
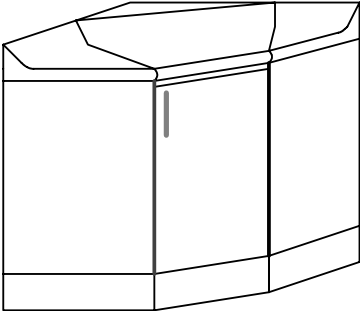
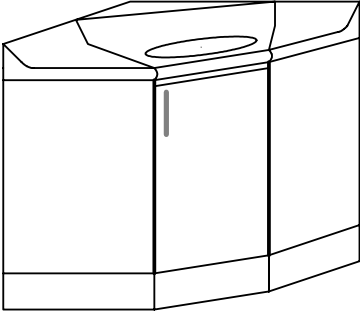
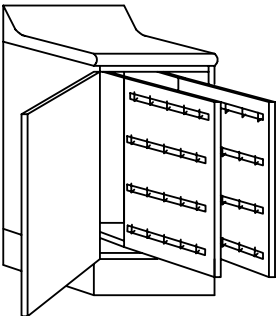
	LARGEUR	REFERENCE	PRIX HT
 <p>MEUBLE LAVABO</p> <p>VASQUE SOUS STRATIFIE D = 330 POUR PL400 D = 390 POUR PL500 ET 600 POUBELLE SUR TIROIR OUVERTURE PAR PRESSION</p>	400	PL405	1303 €
	500	PL505	1428 €
	600	PL605	1473 €
 <p>CAISSON TIROIR POUR POUBELLE A OUVERTURE MANUELLE OU ELECTRIQUE</p> <p>OPTION ELECTRIQUE : 245 €</p>	400	PL404	574 €
	500	PL504	619 €
	600	PL604	664 €
 <p>PLACARD</p> <p>MEUBLE D'ANGLE AVEC 2 TABLETTES</p> <p>OPTION TOURNIQUET : 98 €</p>	790 X 790	PLA	766 €
 <p>MEUBLE LAVABO</p> <p>MEUBLE D'ANGLE AVEC VASQUE SOUS STRATIFIE + POUBELLE</p>	790 X 790	PLACP	1418 €
 <p>PORTE EMPREINTES 2 PANNEAUX COULISSANTS 20 CROCHETS PAR FACE</p>	400	PE400	864 €

EREVAN

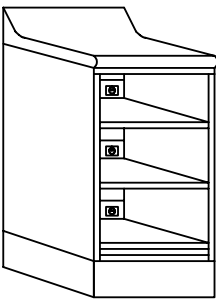
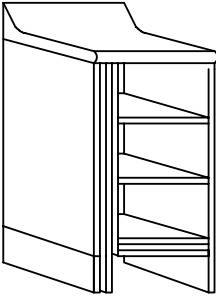
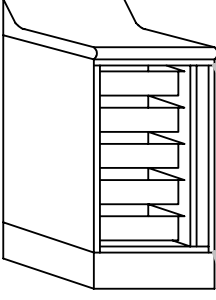
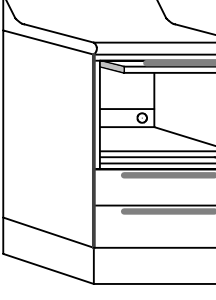
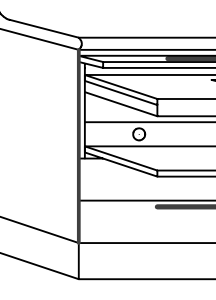
		LARGEUR	REFERENCE	PRIX HT
	<p>MEUBLE PERIPHERIQUE</p> <p>NICHE EQUIPEE DE 3 TABLETTES COULISSANTES REGLABLES EN HAUTEUR AVEC DOSSERET PC</p>	400	NT400	793 €
	<p>LARGEUR INTERIEUR 360 ET 460 MM</p>	500	NT500	838 €
	<p>MEUBLE PERIPHERIQUE</p> <p>PLACARD A PORTE RENTRANTE EQUIPE DE 3 TABLETTES COULISSANTES REGLABLES EN HAUTEUR AVEC DOSSERET PC</p>	400	PLR400	1071 €
<p>LARGEUR INTERIEUR 300MM</p>				
	<p>MEUBLE POUR TUBS OU PLATEAUX</p> <p>PLACARD AVEC PORTE EN VERRE EQUIPE DE SUPPORTS POUR 5 TUBS OU PLATEAUX</p>	400	PP400	971 €
	<p>MEUBLE PERIPHERIQUE</p> <p>CAISSON PORTE ESCAMOTABLE AVEC TABLETTE PC POUR PERIPHERIQUES + T2</p>	400	PR406T22	1015 €
		500	PR506T22	1010 €
	<p>HT UTILE DES ABATTANTS PR6 = 315 MM</p>	600	PR606T22	1121 €
	<p>CAISSON PORTE ESCAMOTABLE 1 TABLETTE CORIAN TUBS 1 TABLETTE PC PERIPHERIQUES 2 TIROIRS T2/800</p>	800	PR806T22	1737 €

EREVAN

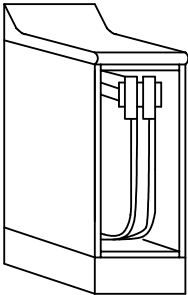
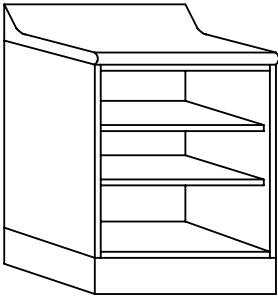
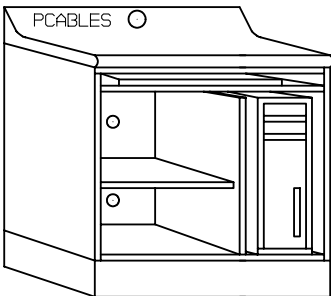
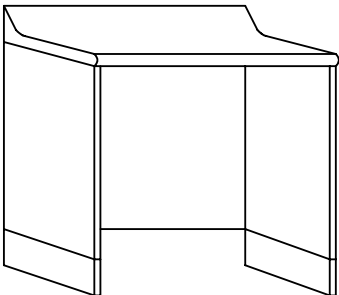
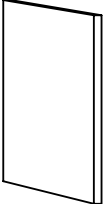
	LARGEUR	REFERENCE	PRIX HT
 <p>NICHE</p> <p>NICHE COULEUR POUR PORTE SERVIETTES BRAS ASPIRATION TOUR ORDINATEUR</p> <p>LARGEUR INTERIEUR - 38 mm</p>	200	N200	248 €
	300	N300	302 €
	400	N400	367 €
	500	N500	390 €
 <p>NICHE</p> <p>NICHE COULEUR POUR APPAREILLAGE DIVERS 2 TABLETTES</p> <p>LARGEUR INTERIEUR - 38 mm</p>	600	N600	414 €
	800	N800	624 €
	1000	N1000	780 €
 <p>MEUBLE INFORMATIQUE</p> <p>CAISSON TABLETTE CLAVIER + TABLETTE REGLABLE + NICHE ORDINATEUR</p>	700	NI 700	829 €
	800	NI 800	896 €
 <p>GARAGE</p> <p>ESPACE GARAGE COMPOSE DE 2 JOUES AU SOL + FOND + PLAN DE TRAVAIL</p> <p>*** INDIQUER LA LARGEUR</p>	***	GAR***	190 € + 550 €ML
 <p>JOUE DE FINITION POUR EREVAN STRATIFIE OU ALUMINIUM</p>	510 OU 570	JF	115 €
		JAS	95 €

EREVAN

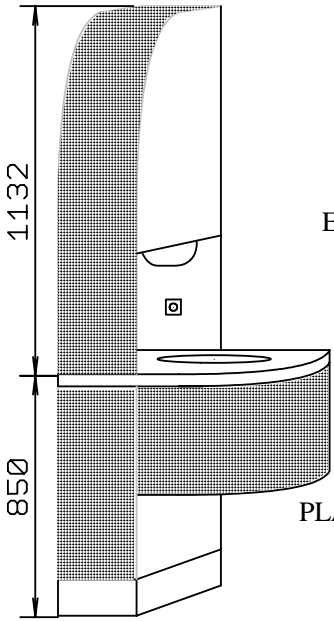
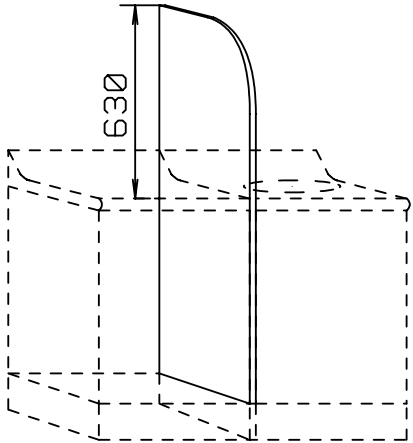
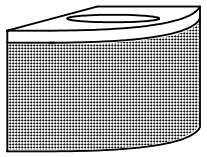
	LARGEUR	REFERENCE	PRIX HT
 <p>COLONNE HYGIENE</p> <p>FACADE ET TABLIER ALU A POSER EN BOUT DE MEUBLE A GAUCHE OU A DROITE</p> <p>ELEMENT HAUT AVEC DISTRIBUTEUR SERVIETTES GANTS ET GOBELETS ECLAIRAGE A LEDS INTERIEUR</p> <p>ELEMENT BAS AVEC POUBELLE OUVERTURE ELECTRIQUE</p> <p>PLAN STRATIFIE OU CORIAN AVEC VASQUE COLLEE SOUS PLAN</p> <p>PLAN STRATIFIE CLHS OU CORIAN CLHC VASQUE CERAMIQUE OU CORIAN</p>	300 + 520	CLHS CLHC	2672 € 3145 €
 <p>JOUE DE SEPARATION EN VERRE SABLE</p>	15	CLV	1144 €
 <p>PLAN VASQUE ARRONDI AVEC TABLIER ALU STRATIFIE PVS OU CORIAN PVC</p>	520	PVS PVC	1080 € 1489 €

DIMENSIONS INTERIEUR TIROIR 404 X 309

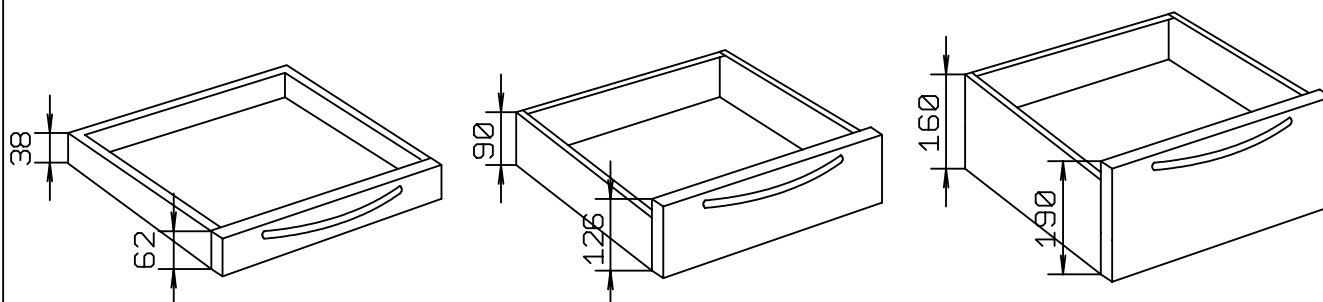

EREVAN

COTATIONS

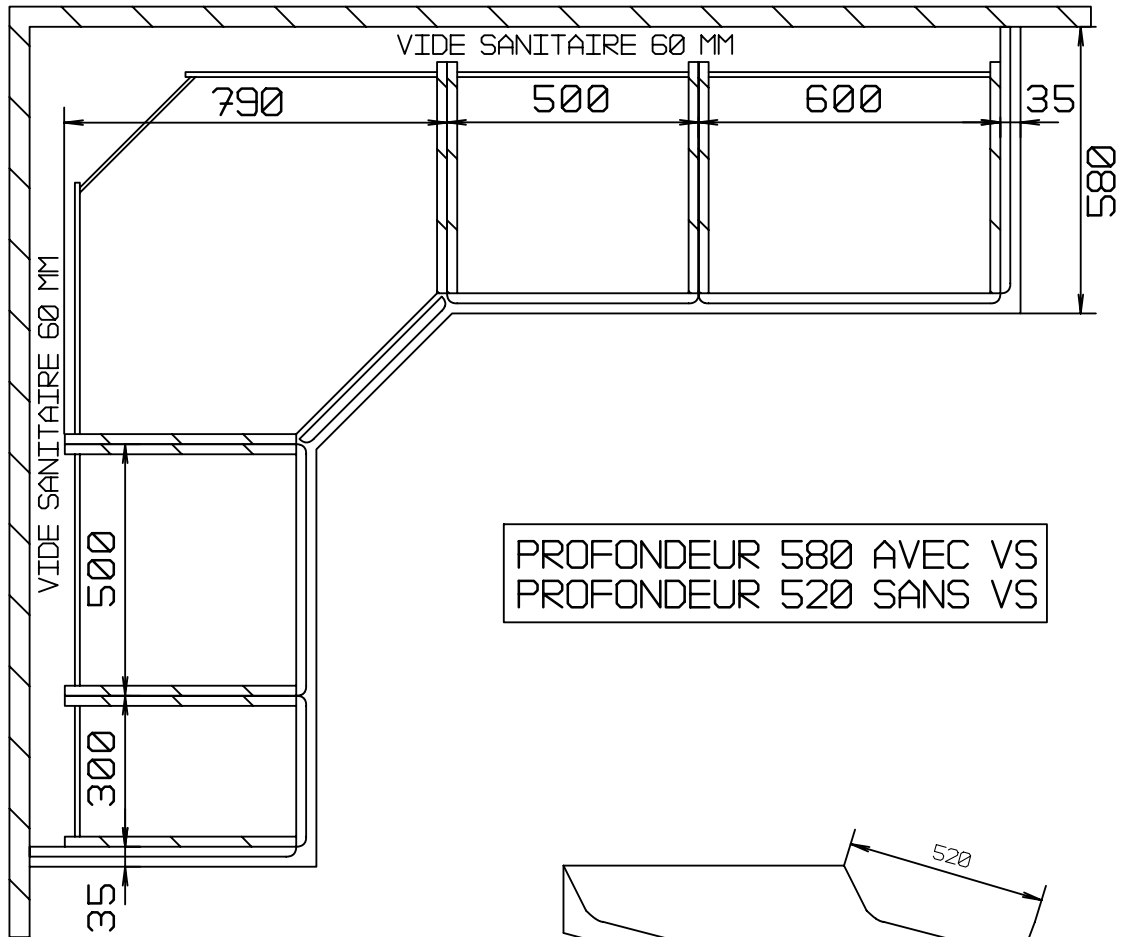

PROFONDEUR 580 AVEC VS
PROFONDEUR 520 SANS VS

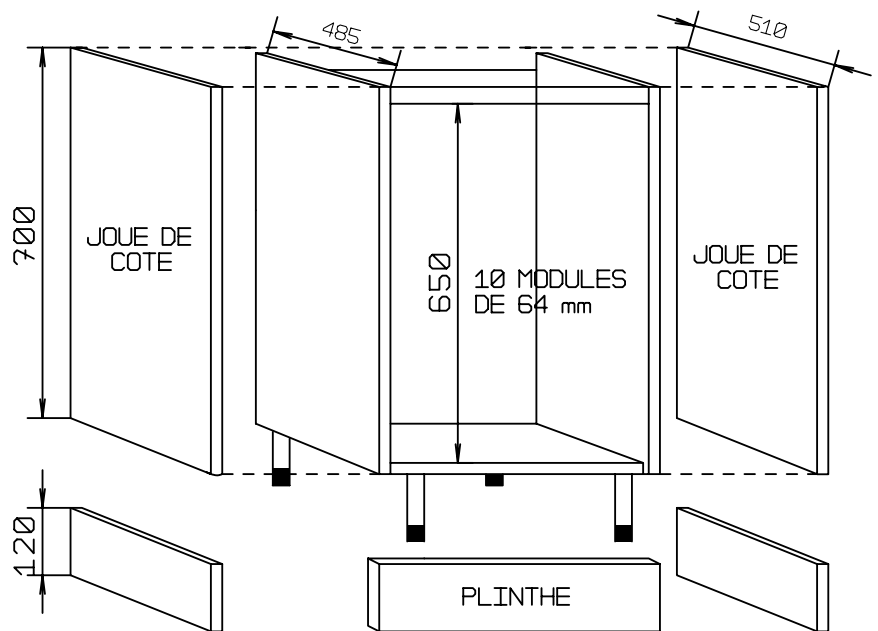
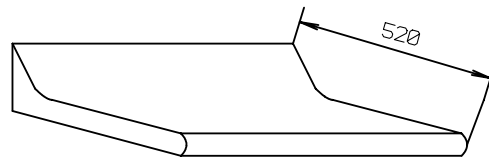

SERIE OSLO

CARACTERISTIQUES

CAISSON EN MELAMINE HYDROFUGE 6 MODULES

FACADES ET JOUE EN STRATIFIE

CHANTS PVC DE COULEUR

PLAN DE TRAVAIL CORIAN PROFIL 7

CAISSONS SUSPENDUS OU SUR SOCLE

POIGNEE DROITE DEMI LUNE OU VAGUE

VASQUE COLLEE

TIROIR METALLIQUE, SILENCIEUX, REVETEMENT EPOXY,
OUVERTURE TOTALE, RAPPEL DE FERMETURE EN FIN DE
COURSE

COLORIS GAMME FERLAIN

OPTIONS

AUTRES COLORIS QUE GAMME FERLAIN

AUTRES PROFILS PLAN DE TRAVAIL

OUVERTURE TOUCH ELECTRIQUE



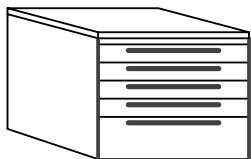
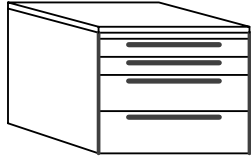
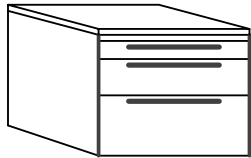
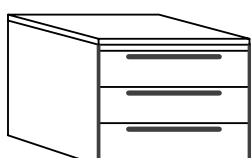
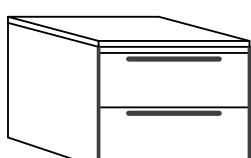
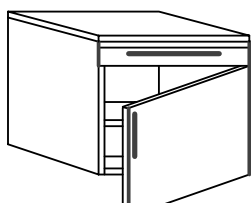

OSLO

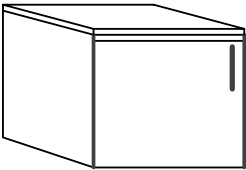
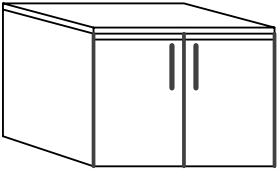
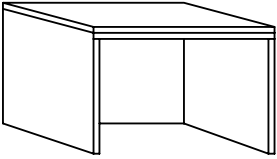
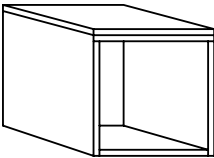
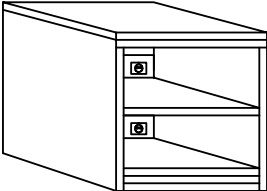
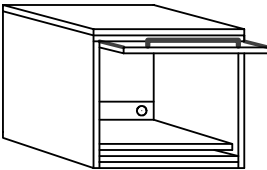
	LARGEUR	REFERENCE	PRIX HT
 <p>CAISSON TIROIR 4 T1 + 1 T2</p>	400	T42	1040 €
	500		979 €
	600		1176 €
 <p>CAISSON TIROIR 2 T1 + 2 T2</p>	400	T1122	920 €
	500		874 €
	600		1044 €
 <p>CAISSON TIROIR 1 T1 + 1 T2 + 1 T3</p>	400	T123	832 €
	500		783 €
	600		949 €
 <p>CAISSON TIROIR 3 T2</p>	400	T222	800 €
	500		769 €
	600		912 €
 <p>CAISSON TIROIR 2 T3</p>	400	T33	744 €
	500		692 €
	600		854 €
 <p>CAISSON TIROIR + PLACARD 1 T1 + PL</p>	400	T1PL	624 €
	500		648 €
	600		807 €

OSLO

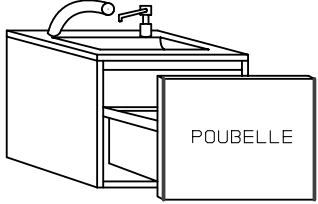
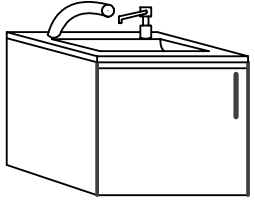
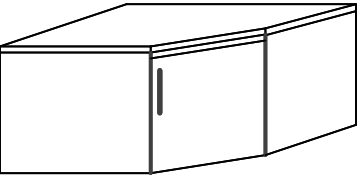
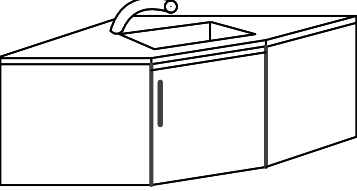
		LARGEUR	REFERENCE	PRIX HT
	CAISSON PLACARD LARGEUR 300 A 500 1 TABLETTE REGLABLE	300	PL300	457 €
		400	PL400	496 €
		500	PL500	540 €
	CAISSON PLACARD LARGEUR 600 A 1000 1 TABLETTE REGLABLE	600	PL600	669 €
		800	PL800	765 €
		1000	PL1000	880 €
	ESPACE GARAGE COMPOSE DE 2 JOUES + FOND + PLAN DE TRAVAIL *** INDIQUER LA LARGEUR HORS TOUT	***	GAR***	170 € + 609 €ML
	NICHE COULEUR 200 A 600 POUR APPAREILLAGE DIVERS	200	N200	289 €
		300	N300	359 €
		400	N400	378 €
		500	N500	431 €
		600	N600	484 €
	NICHE EQUIPEE DE 2 TABLETTES AVEC PC POUR APPAREILLAGE	400	NT400	634 €
		500	NT500	687 €
	CAISSON A PORTE ESCAMOTABLE AVEC TABLETTE PC POUR PERIPHERIQUES + T2 HAUTEUR UTILE ABATTANT 310 MM	400	PR406	712 €
		500	PR506	765 €
		600	PR606	818 €

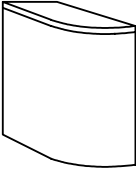
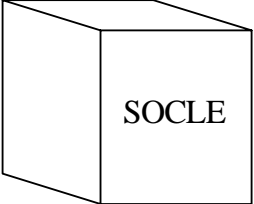
OSLO

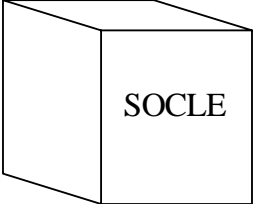
MEUBLES BAS		LARGEUR	REFERENCE	PRIX HT
	CAISSON VASQUE CORIAN + POUBELLE TOUCHLATCH	400	PL505	1303 €
		500		1391 €
		600		1456 €
	CAISSON VASQUE CORIAN + PLACARD AVEC POUBELLE	400	PL500CP	1151 €
		500		1195 €
		600		1239 €
	CAISSON PLACARD D'ANGLE	790 X 790	PLA	1131 €
	CAISSON D'ANGLE AVEC VASQUE CORIAN + PLACARD AVEC POUBELLE	790 X 790	PLACP	1742 €
	JOUE DE FINITION DROITE 85 €			
	JOUE DE FINITION ARRONDIE 350 €			
				154 €
				93 €ML
				154 €

OSLO

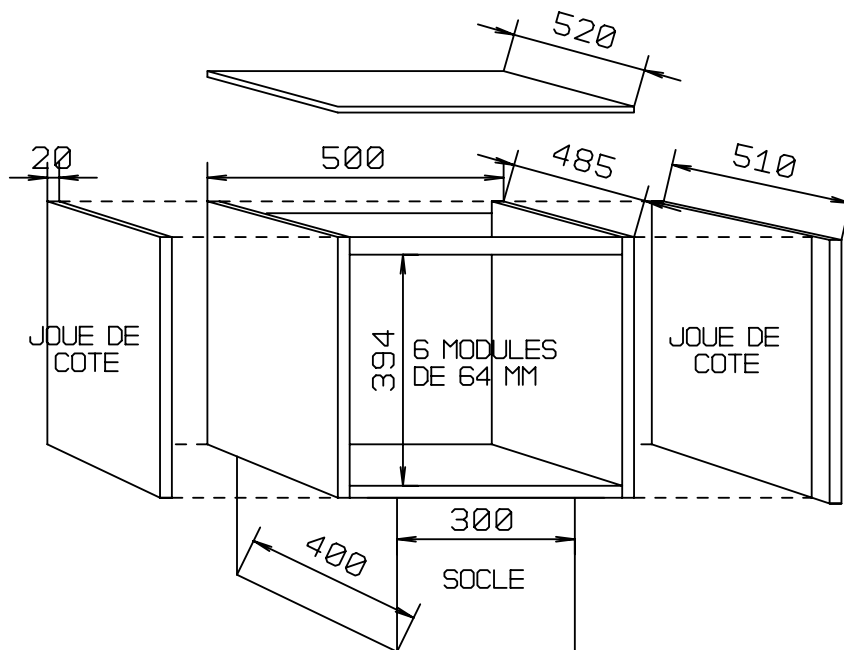
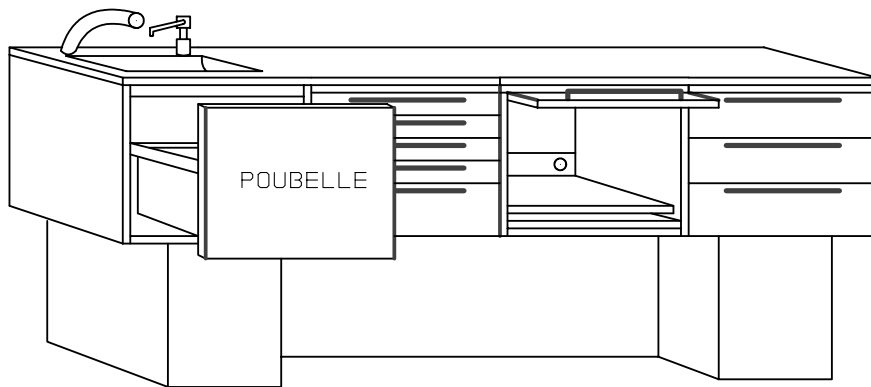
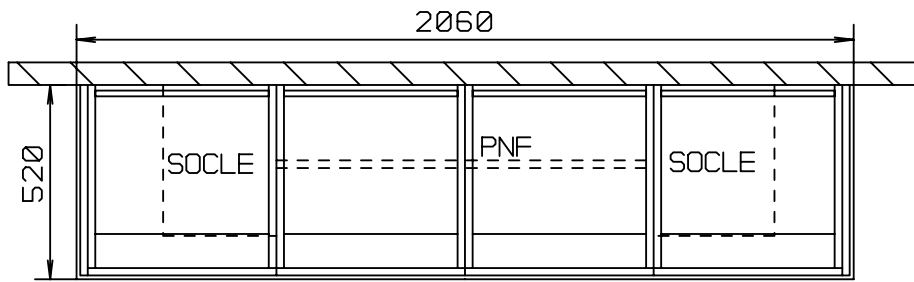

SERIE ZURICH

CARACTERISTIQUES

CAISSON EN MELAMINE HYDROFUGE 8 MODULES

FACADES ET JOUES EN STRATIFIE

CHANTS PVC DE COULEUR

PLAN DE TRAVAIL POST-FORME HYDROFUGE PROFIL 2

CAISSONS SUSPENDUS OU SUR PIETEMENT

POIGNEE DROITE DEMI LUNE OU VAGUE

VASQUE COLLEE SOUS STRATIFIE

TIROIR METALLIQUE, SILENCIEUX, REVETEMENT EPOXY,
OUVERTURE TOTALE, RAPPEL DE FERMETURE EN FIN DE
COURSE

PC A CLAPET IP44 ENCASTREE

COLORIS GAMME FERLAIN

OPTIONS

AUTRES COLORIS QUE GAMME FERLAIN

AUTRES PROFILS PLAN DE TRAVAIL

VIDE SANITAIRE SAUF SUSPENDU

ZURICH

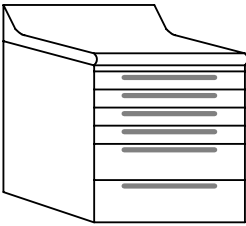
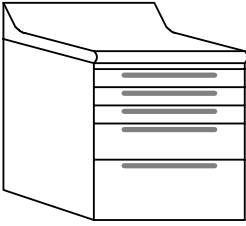
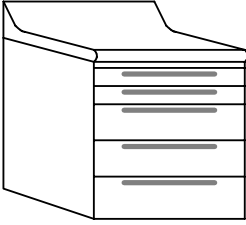
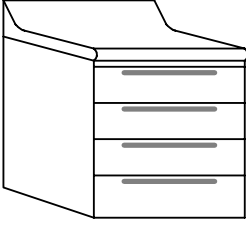
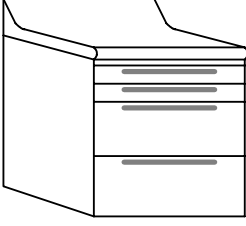
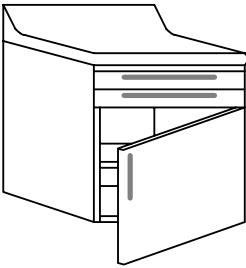
		LARGEUR	REFERENCE	PRIX HT
	CAISSON TIROIR 4 T1 + 2 T2	400	T422	1138 €
		500		1070 €
		600		1339 €
	CAISSON TIROIR 3 T1 + 1 T2 + 1 T3	400	T1123	1050 €
		500		979 €
		600		1244 €
	CAISSON TIROIR 2T1 + 3 T2	400	T11222	1018 €
		500		965 €
		600		1207 €
	CAISSON TIROIR 4 T2	400	T2222	866 €
		500		848 €
		600		1075 €
	CAISSON TIROIR 2 T1 + 2 T3	400	T1133	962 €
		500		888 €
		600		1149 €
	CAISSON TIROIR + PLACARD 2 T1	400	T11PL	714 €
		500		736 €
		600		964 €

ZURICH

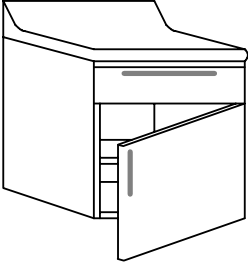
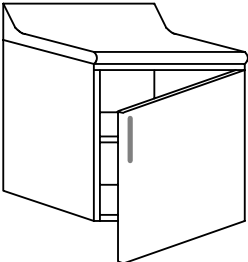
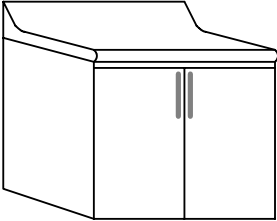
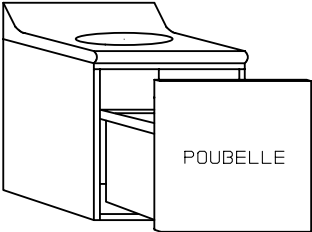
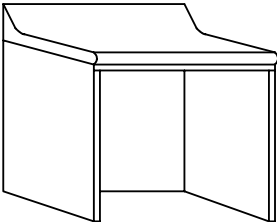
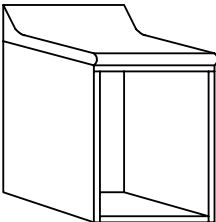
		LARGEUR	REFERENCE	PRIX HT
	CAISSON TIROIR + PLACARD 1 T2	400	T2PL	594 €
		500		631 €
		600		832 €
	CAISSON PLACARD LARGEUR 300 A 500 1 TABLETTE REGLABLE	300	PL300	397 €
		400	PL400	458 €
		500	PL500	520 €
	CAISSON PLACARD LARGEUR 600 A 1000 1 TABLETTE REGLABLE	600	PL600	688 €
		800	PL800	855 €
		1000	PL1000	922 €
	CAISSON VASQUE SOUS STRATIFIE AVEC ELEMENT POUBELLE COULISSANT	500	PL505	1261 €
		600	PL605	1344 €
	ESPACE GARAGE COMPOSE DE 2 JOUES + FOND + PLAN DE TRAVAIL	***	GAR***	199 € + 497 €ML
	*** INDIQUER LA LARGEUR HORS TOUT			
	NICHE COULEUR 200 A 600 POUR APPAREILLAGE DIVERS	200	N200	298 €
		300	N300	331 €
		400	N400	378 €
		500	N500	431 €
		600	N600	484 €

ZURICH

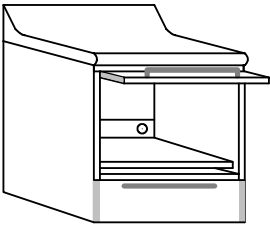
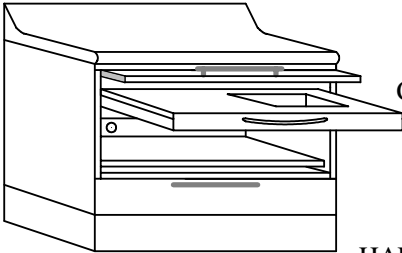
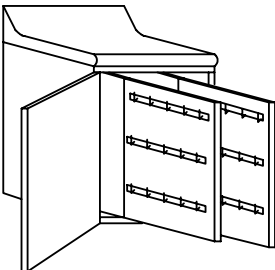
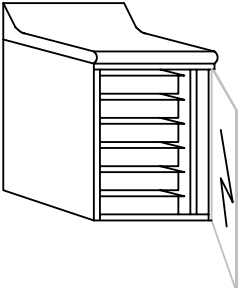
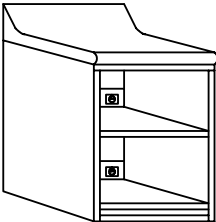
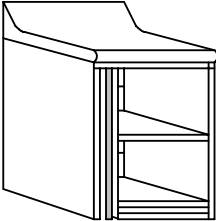
	LARGEUR	REFERENCE	PRIX HT
 <p>CAISSON A PORTE ESCAMOTABLE AVEC TABLETTE PC POUR PERIPHERIQUES + T2</p> <p>HAUTEUR UTILE ABATTANT 310 MM</p>	400	PR406T2	824 €
	500	PR506T2	861 €
	600	PR606T2	944 €
 <p>CAISSON PORTE ESCAMOTABLE 1 TABLETTE CORIAN TUBS 1 TABLETTE PC PERIPHERIQUES 1 TIROIR T2/800</p> <p>HAUTEUR UTILE ABATTANT 170 MM</p>	800	PR806T2	1566 €
 <p>CAISSON DE 400 POUR PORTE EMPREINTES 2 PANNEAUX COULISSANTS 15 CROCHETS PAR FACES</p>	400	PE400	769 €
 <p>PLACARD DE 400 EQUIPE DE SUPPORTS POUR TUBS OU PLATEAUX AVEC PORTE EN VERRE</p>	400	PP400	710 €
 <p>NICHE EQUIPEE DE 2 TABLETTES REGLABLES EN HAUTEUR AVEC DOSSERET PC</p>	400	NT400	608 €
	500	NT500	683 €
 <p>PLACARD A PORTE ESCAMOTABLE EQUIPE DE 2 TABLETTES REGLABLES EN HAUTEUR AVEC DOSSERET PC</p>	400	PLR400	888 €

ZURICH

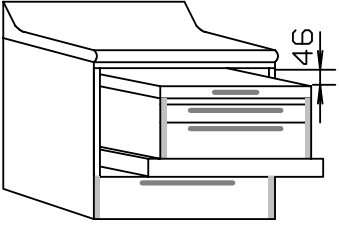
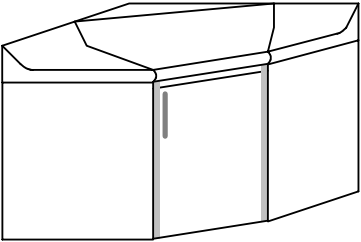
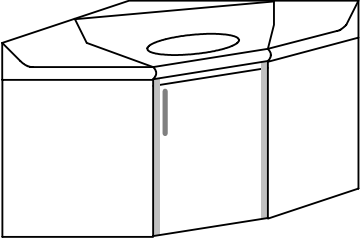
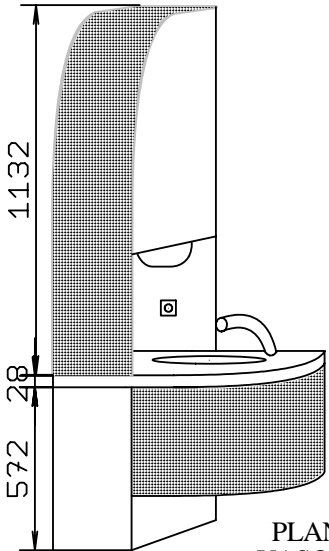
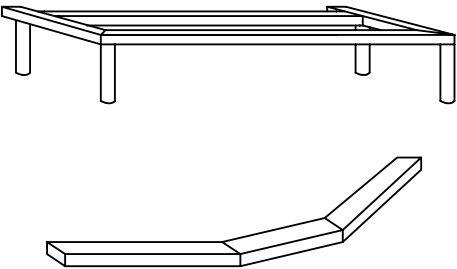
	LARGEUR	REFERENCE	PRIX HT
 <p>CAISSON DE 600 AVEC T2 ELEMENT TELESCOPIQUE DE 500 AVEC T1 + T2 PIVOTANT SUR 90°</p>	600	T12CT2	1346 €
 <p>CAISSON PLACARD D'ANGLE</p>	790 X 790	PLA	716 €
 <p>CAISSON LAVABO D'ANGLE AVEC POUBELLE</p>	790 X 790	PLACP	1368 €
 <p>COLONNE HYGIENE</p> <p>FACADE ET TABLIER ALU A POSER EN BOUT DE MEUBLE A GAUCHE OU A DROITE</p> <p>ELEMENT HAUT AVEC DISTRIBUTEUR SERVIETTES GANTS ET GOBELETS ECLAIRAGE A LEDS INTERIEUR</p> <p>ELEMENT BAS AVEC POUBELLE OUVERTURE ELECTRIQUE</p> <p>PLAN STRATIFIE CLHSZ OU CORIAN CLHCZ VASQUE CERAMIQUE OU CORIAN SOUS PLAN</p>	300 + 520	CLHSZ CLHCZ	2615 € 3090 €
 <p>PIEtement LINEAIRE</p> <p>RACCORD D'ANGLE POUR PIEtement</p>	100 A 400 500 A 900 1000 A 1400 1500 A 1900 2000 A 2400 2500 A 3000 785 X 785	PIE50 PIE100 PIE150 PIE200 PIE250 PIE300 PIEANG	488 € 660 € 596 € 722 € 807 € 880 € 440 €

ZURICH

COTATIONS

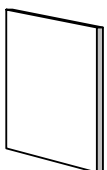
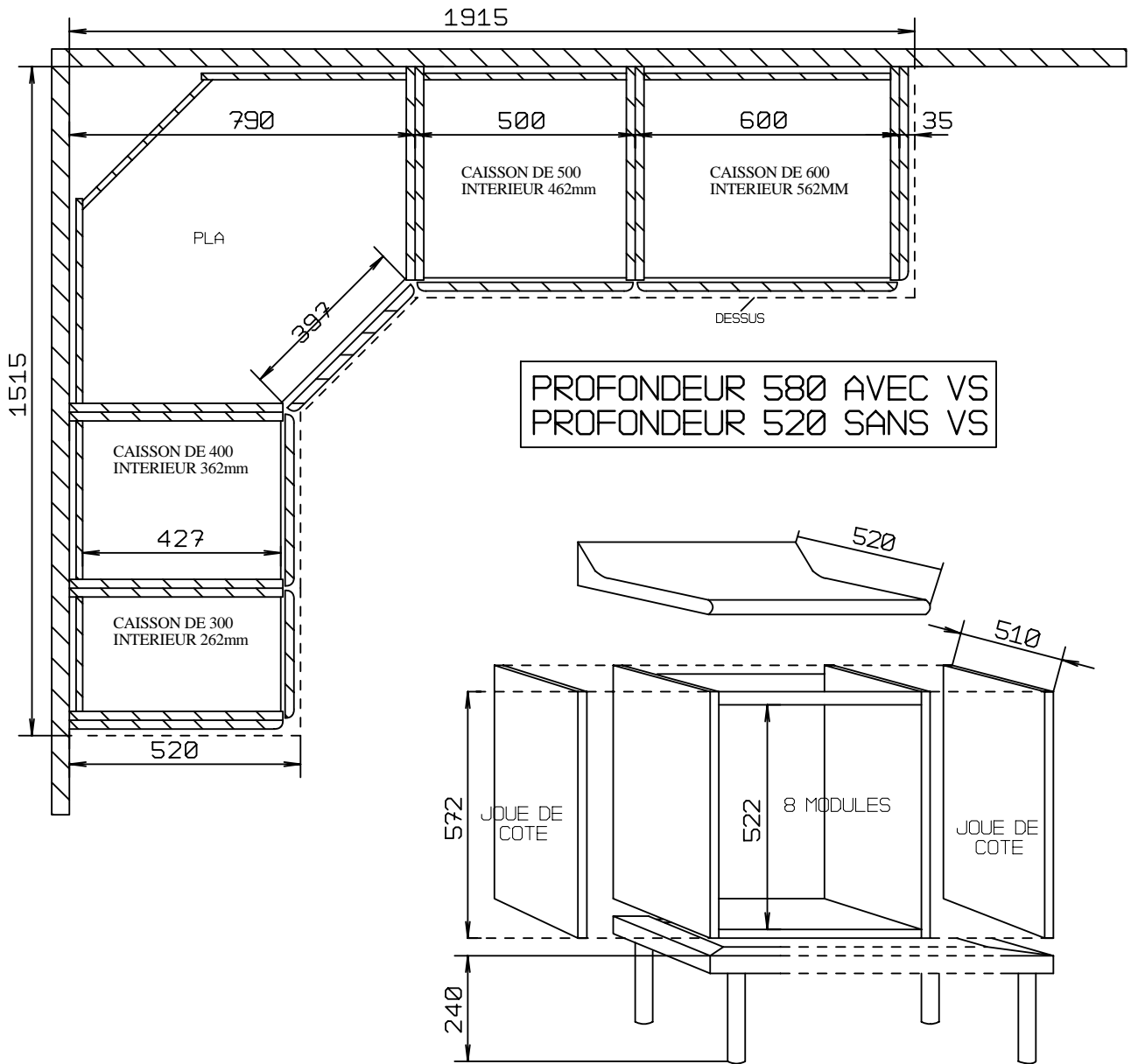

JOUE DE FINITION POUR ZURICH

20

JF

95 €

SERIE BALI

CARACTERISTIQUES

CAISSON EN MELAMINE HYDROFUGE 8 MODULES

ENSEMBLE A REVETEMENT CORIAN GAMME FERLAIN

MEUBLE UNIQUEMENT DROIT SUR CHASSIS METALLIQUE

FACADES EN CORIAN SANS POIGNEE

TIROIRS TOUCHLATCH ELECTRIQUE

VASQUE CORIAN ASSORTIE COULEUR CORIAN

OPTIONS

AUTRES COLORIS CORIAN + 10%

BALI

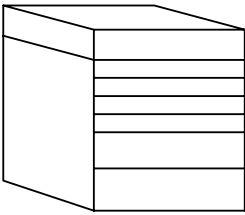
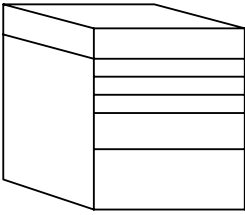
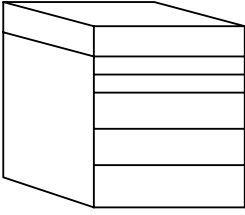
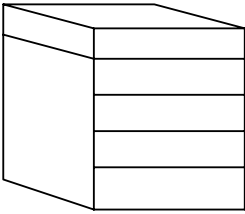
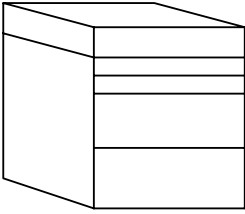
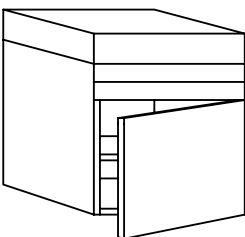
MEUBLES SUSPENDUS	LARGEUR	REFERENCE	PRIX HT
 <p>CAISSON TIROIR 4 T1 + 2 T2</p>	400	T422	1961 €
	500		1968 €
	600		2370 €
 <p>CAISSON TIROIR 3 T1 + 1 T2 + 1 T3</p>	400	T1123	1768 €
	500		1772 €
	600		2370 €
 <p>CAISSON TIROIR 2T1 + 3 T2</p>	400	T11222	1736 €
	500		1758 €
	600		2133 €
 <p>CAISSON TIROIR 4 T2</p>	400	T2222	1511 €
	500		1548 €
	600		1896 €
 <p>CAISSON TIROIR 2 T1 + 2 T3</p>	400	T1133	1575 €
	500		1576 €
	600		1970 €
 <p>CAISSON TIROIR + PLACARD 2 T1</p>	400	T11PL	1117 €
	500		1214 €
	600		1490 €

BALI

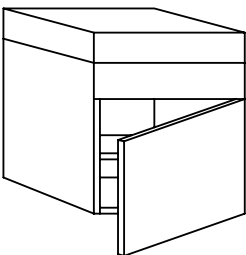
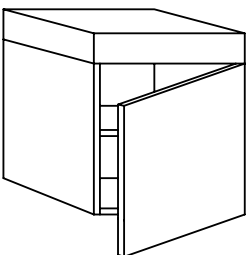
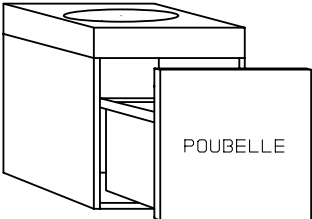
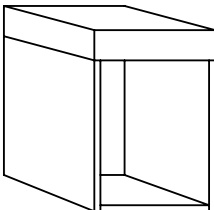
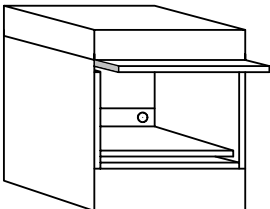
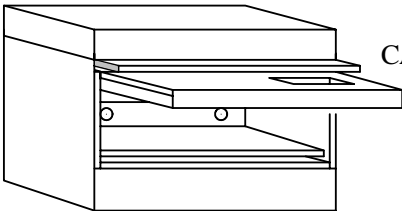
MEUBLES SUSPENDUS	LARGEUR	REFERENCE	PRIX HT
 <p data-bbox="507 421 879 506">CAISSON TIROIR + PLACARD 1 TABLETTE REGLABLE 1 T2</p>	400		892 €
	500	T2PL	1004 €
	600		1253 €
 <p data-bbox="531 741 839 792">CAISSON PLACARD 1 TABLETTE REGLABLE</p>	300	PL300	579 €
	400	PL400	651 €
	500	PL500	788 €
 <p data-bbox="499 1014 927 1099">CAISSON VASQUE CORIAN AVEC ELEMENT POUBELLE ASSISTE A L'OUVERTURE</p> <p data-bbox="336 1088 443 1111">POUBELLE</p>	400	PL405	1526 €
	500	PL505	1735 €
	600	PL605	1951 €
 <p data-bbox="512 1328 903 1379">NICHE CORIAN DE 200 A 600 POUR APPAREILLAGE DIVERS</p>	200	N200	395 €
	300	N300	570 €
	400	N400	656 €
	500	N500	821 €
	600	N600	1080 €
 <p data-bbox="499 1615 919 1700">CAISSON PORTE ESCAMOTABLE AVEC TABLETTE PC POUR PERIPHERIQUES + T2</p> <p data-bbox="483 1771 959 1800">HAUTEUR UTILE ABATTANT 310 MM</p>	400	PR406T2	1122 €
	500	PR506T2	1234 €
	600	PR606T2	1483 €
 <p data-bbox="528 1895 967 2018">CAISSON PORTE ESCAMOTABLE 1 TABLETTE CORIAN TUBS 1 TABLETTE PC PERIPHERIQUES 1 TIROIR T2/800</p> <p data-bbox="491 2074 963 2103">HAUTEUR UTILE ABATTANT 170 MM</p>	800	PR806T2	1983 €

BALI

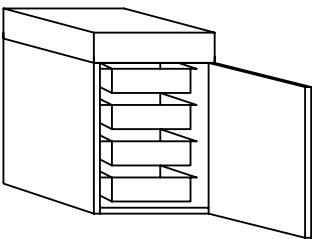
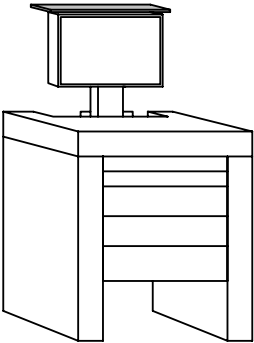
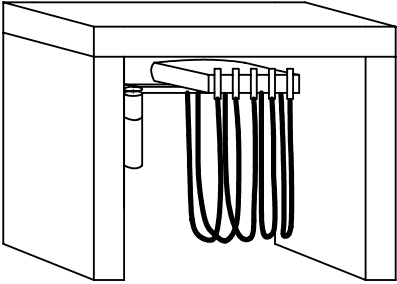
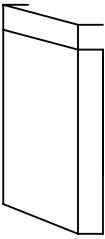
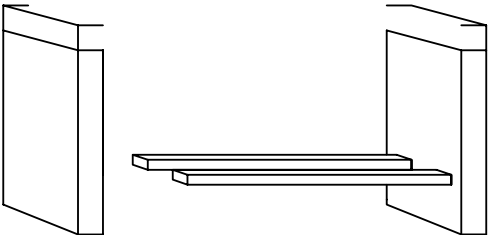
MEUBLES SUSPENDUS	LARGEUR	REFERENCE	PRIX HT
 <p data-bbox="555 421 890 479">PLACARD DE 400 EQUIPE DE SUPPORTS POUR TUBS</p> <p data-bbox="395 573 957 600">4 TUBS AVEC COUVERCLE . 5 TUBS SANS COUVERCLE</p>	400	PP400	712 €
 <p data-bbox="647 743 823 828">ELEVATEUR ELECTRIQUE POUR ECRAN</p>	500 OU 600	ELV	980 €
 <p data-bbox="580 1088 938 1173">ESPACE GARAGE COMPOSE DE 2 JAMBAGES + FOND + PLAN DE TRAVAIL</p>	***	GAR***	1980 € + 722 €ML
 <p data-bbox="657 1429 788 1482">JAMBAGE CORIAN</p>	100	JB	990 €
<p data-bbox="300 1626 762 1680">CHAQUE ENSEMBLE NECESSITE 2 JAMBAGES + BARRES DE CHASSIS</p>  <p data-bbox="679 1841 948 1868">BARRES DE CHASSIS</p>	***	BC	340 €

ALIMENTATION POUR TIROIRS ELECTRIQUES : 200 €

BALI

COTATIONS

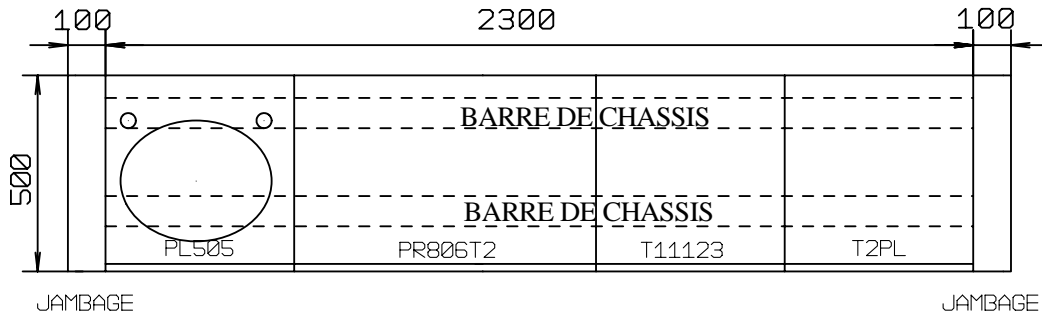

CHAQUE ENSEMBLE NECESSITE
2 JAMBAGES + 2 BARRES DE CHASSIS

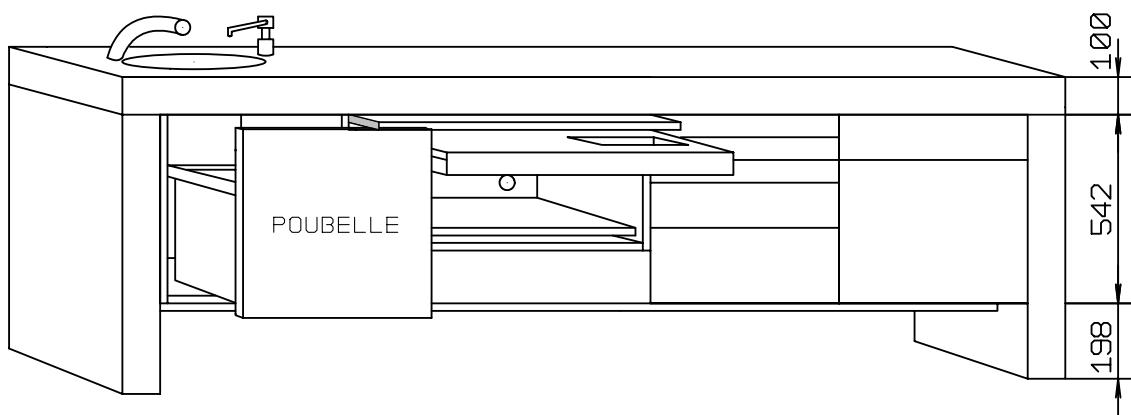
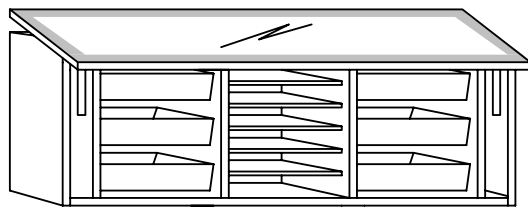

SERIE DUBAI

CARACTERISTIQUES

CAISSON EN MELAMINE HYDROFUGE 10 MODULES

FACADES ET JOUES EN STRATIFIE

CHANTS PVC

PLAN DE TRAVAIL EN CORIAN PROFIL 7

SOCLE INDEPENDANT REGLABLE SUR LES 4 PIEDS

VASQUE CORIAN MOULEE

TIROIRS TOUCH LATCH ELECTRIQUE

COLORIS GAMME FERLAIN

OPTIONS

AUTRES COLORIS QUE GAMME FERLAIN + 10%

GAMME POLARIS + 15%

DUBAI

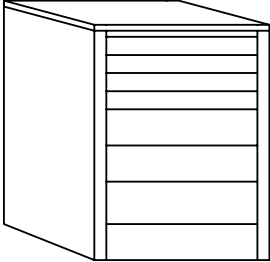
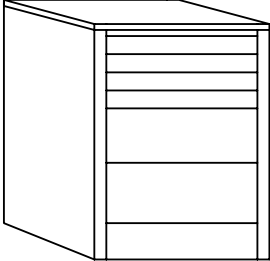
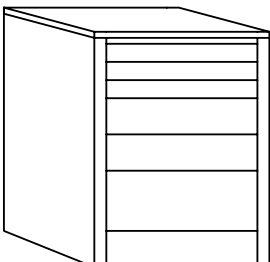
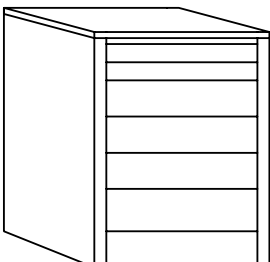
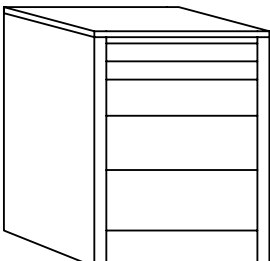
		LARGEUR	REFERENCE	PRIX HT
	MEUBLE TIROIRS	400	T4222	2089 €
	4 T1	500		2011 €
	3 T2	600		2307 €
	* T4 = 4 T1			
	MEUBLE TIROIRS	400	T433	1928 €
	4 T1	500		1829 €
	2 T3	600		2144 €
	* T4 = 4 T1			
	MEUBLE TIROIRS	400	T111223	1896 €
	3 T1	500		1815 €
	2 T2	600		2107 €
	1 T3			
	MEUBLE TIROIRS	400	T112222	1864 €
	2 T1	500		1801 €
	4 T2	600		2070 €
	MEUBLE TIROIRS	400	T11233	1703 €
	2 T1	500		1619 €
	1 T2	600		1907 €
	2 T3			

DUBAI

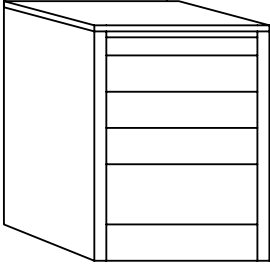
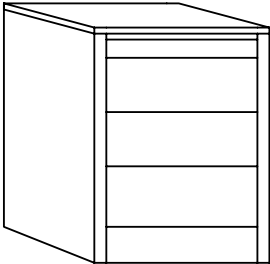
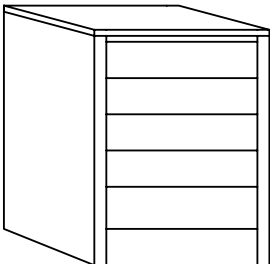
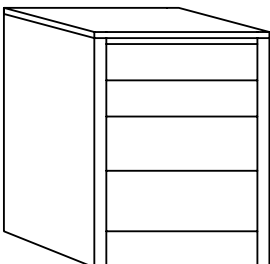
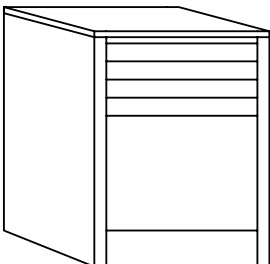
		LARGEUR	REFERENCE	PRIX HT
	MEUBLE TIROIRS	400	T12223	1671 €
	1 T1	500		1615 €
	3 T2	600		1870 €
	1 T3			
	MEUBLE TIROIRS	400	T1333	1510 €
	1 T1	500		1423 €
	3 T3	600		1707 €
	MEUBLE TIROIRS	400	T22222	1639 €
	5 T2	500		1591 €
		600		1833 €
	MEUBLE TIROIRS	400	T2233	1478 €
	2 T2	500		1409 €
	2 T3	600		1670 €
	MEUBLE TIROIRS + PLACARD	400	T4PL	1470 €
	4 TIROIRS T1	500		1467 €
	1 PLACARD HT 384 AVEC TABLETTE	600		1664 €

* T4 = 4 T1

DUBAI

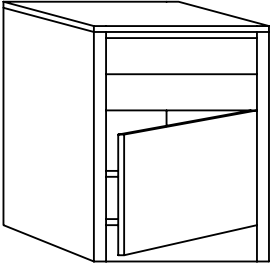
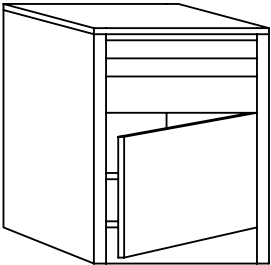
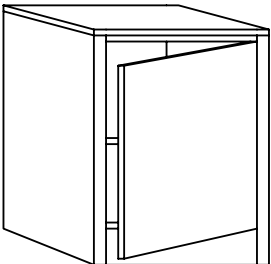
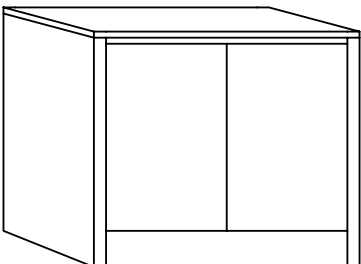
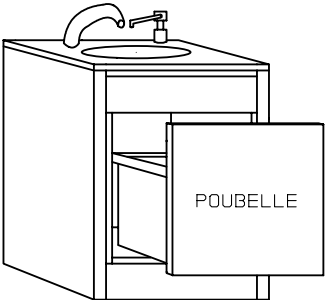
		LARGEUR	REFERENCE	PRIX HT
	MEUBLE TIROIRS + PLACARD	400	T22PL	1020 €
	2 TIROIRS T2 1 PLACARD HT 384 AVEC TABLETTE	500		1047 €
		600		1190 €
	MEUBLE TIROIRS + PLACARD	400	T112PL	1245 €
	2 TIROIRS T1 1 TIROIR T2 1 PLACARD HT 384 AVEC TABLETTE	500		1257 €
		600		1427 €
	PLACARD	300	PL300	480 €
	1 PORTE 2 TABLETTES	400	PL400	557 €
		500	PL500	634 €
	PLACARD	600	PL600	796 €
	2 PORTES 2 TABLETTES	800	PL800	950 €
		1000	PL1000	1268 €
	MEUBLE LAVABO	400	PL405	1235 €
	VASQUE CORIAN POUBELLE SUR TIROIR OUVERTURE PAR PRESSION	500	PL505	1312 €
		600	PL605	1389 €

DUBAI

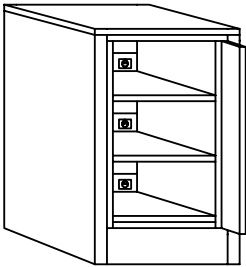
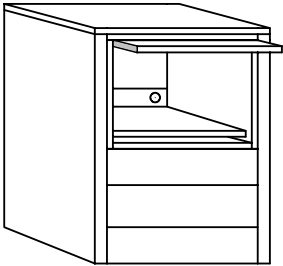
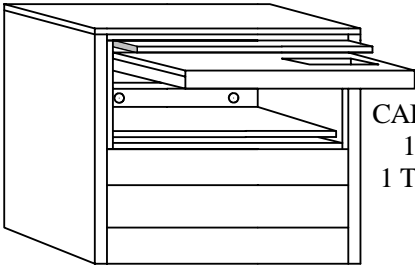
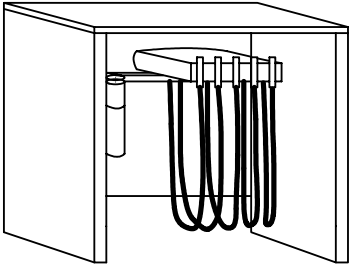
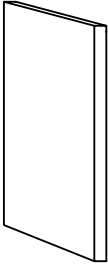
		LARGEUR	REFERENCE	PRIX HT
 <p>MEUBLE PERIPHERIQUE</p> <p>PLACARD A PORTE RENTRANTE EQUIPE DE 3 TABLETTES COULISSANTES REGLABLES EN HAUTEUR AVEC DOSSERET PC</p> <p>LARGEUR INTERIEUR 300MM</p>		400	PLR400	1096 €
 <p>MEUBLE PERIPHERIQUE</p> <p>CAISSON PORTE ESCAMOTABLE AVEC TABLETTE PC POUR PERIPHERIQUES + 2 T2</p> <p>HAUTEUR UTILE ABATTANT 310 MM</p>		400	PR406T22	1250 €
		500	PR506T22	1277 €
		600	PR606T22	1420 €
 <p>MEUBLE PERIPHERIQUE</p> <p>CAISSON PORTE ESCAMOTABLE 1 TABLETTE CORIAN TUBS 1 TABLETTE PC PERIPHERIQUES 2 TIROIRS T2/800</p> <p>HAUTEUR UTILE ABATTANT 170 MM</p>		800	PR806T22	1753 €
 <p>GARAGE</p> <p>ESPACE GARAGE COMPOSE DE 2 JOUES AU SOL + FOND + PLAN DE TRAVAIL</p>		***	GAR***	310 € + 664 €ML
 <p>JOUE AU SOL DE FINITION</p> <p>OPTION CHANT LUMINEUX DECORATIF : 250 €</p>		40 X 820	JASD	155 €

DUBAI

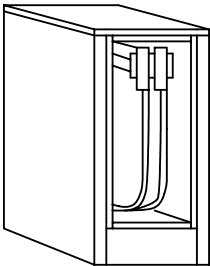
 NICHE NICHE COULEUR POUR PORTE SERVIETTES BRAS ASPIRATION TOUR ORDINATEUR LARGEUR INTERIEUR - 38 mm	LARGEUR	REFERENCE	RIX HT
	200	N200	336 €
300	N300	428 €	
400	N400	520 €	
500	N500	613 €	

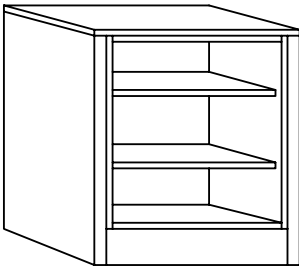
 NICHE NICHE COULEUR POUR APPAREILLAGE DIVERS 2 TABLETTES LARGEUR INTERIEUR - 38 mm	LARGEUR	REFERENCE	RIX HT
	600	N600	706 €
800	N800	890 €	
1000	N1000	1074 €	

COTATIONS

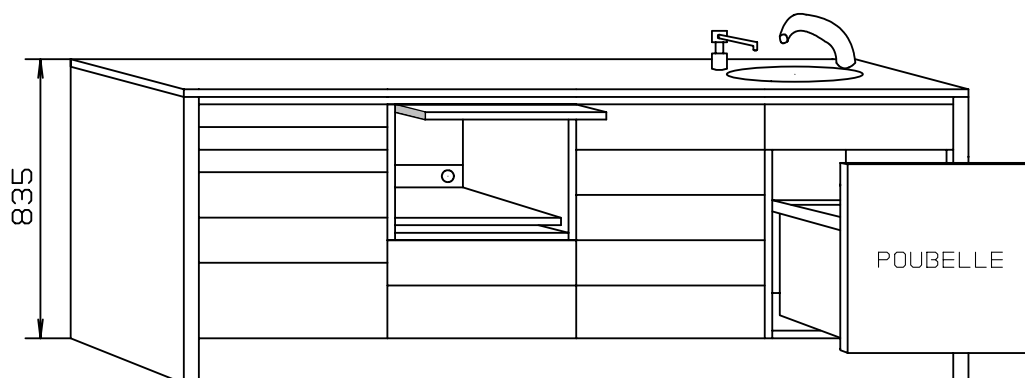
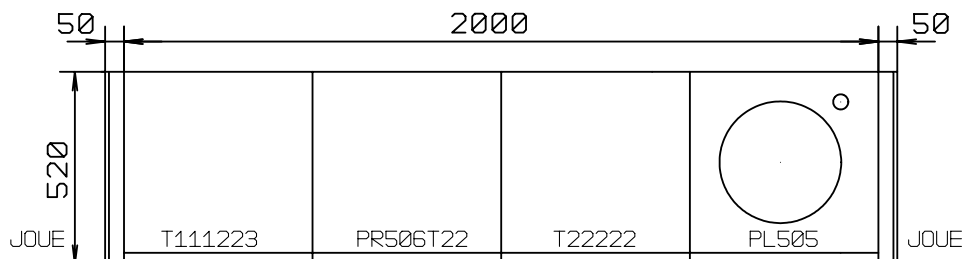

MEUBLES HAUTS

2 HAUTEURS DISPONIBLES 446 MM ET 722 MM
 FACADES ASSORTIES A LA GAMME

INDICATION REFERENCE

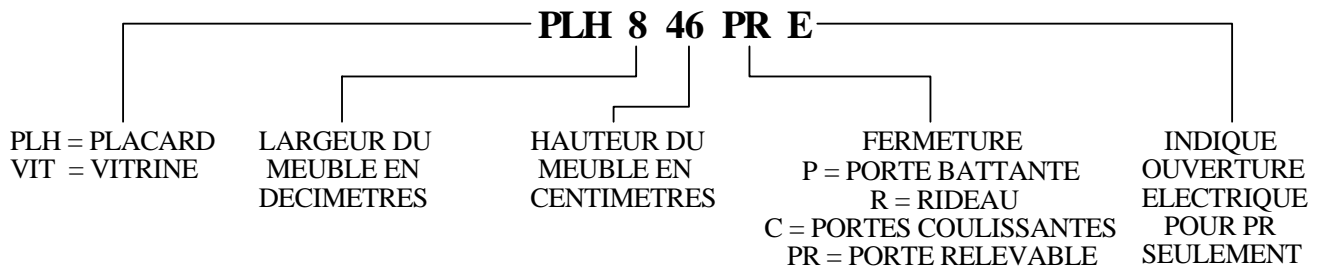

PLH446P

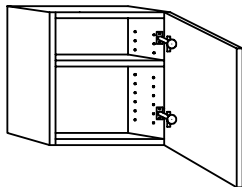

PLH472P

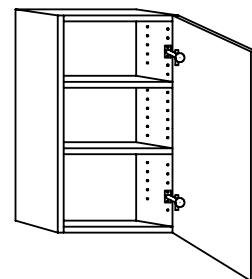

PLH846P

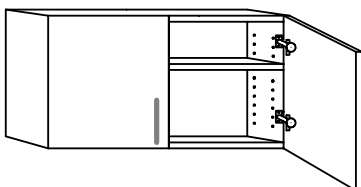

PLH872P

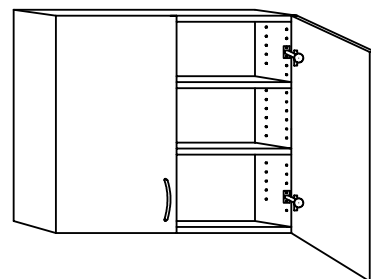

PLH846PR

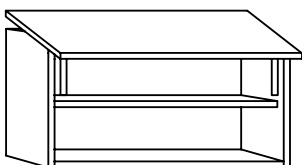

PLH872PR

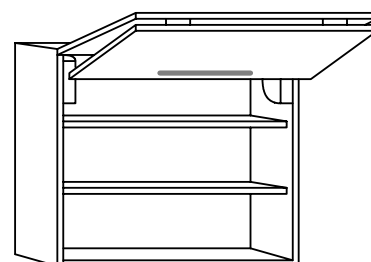

PLH846R

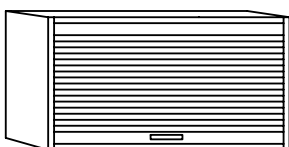

MEUBLES HAUTS

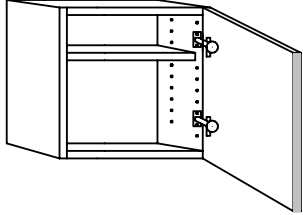
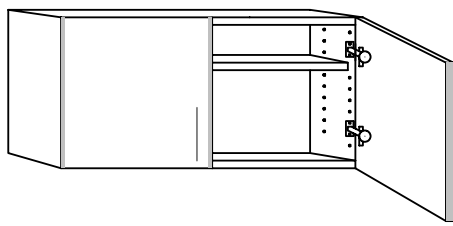
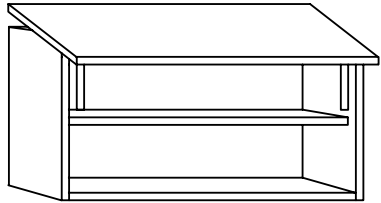
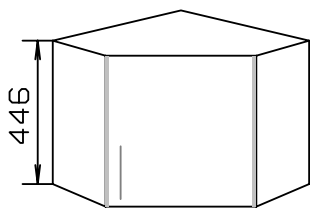
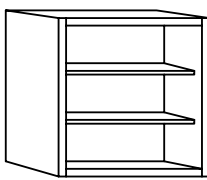
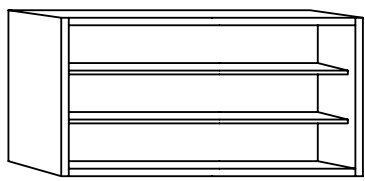
MEUBLES HAUTS PROFONDEUR 342 MM	LARGEUR	REFERENCE	PRIX HT
 <p>PLACARD DE RANGEMENT LARGEUR 300 A 500 1 PORTE 1 TABLETTE</p>	300	PLH346P	268 €
	400	PLH446P	309 €
	500	PLH546P	360 €
 <p>PLACARD DE RANGEMENT LARGEUR 600 A 1000 2 PORTES 1 TABLETTE</p>	600	PLH646P	433 €
	800	PLH846P	474 €
	1000	PLH1046P	536 €
 <p>PLACARD DE RANGEMENT LARGEUR 600 A 1300 PORTE RELEVABLE</p>	600	PLH646PR	639 €
	800	PLH846PR	690 €
	1000	PLH1046PR	752 €
	1300	PLH1346PR	803 €
 <p>PLACARD D'ANGLE 1 PORTE DE 400 1 TABLETTE</p>	620X620	PLAH46	489 €
 <p>NICHE LARGEUR 300 A 500 2 TABLETTES VERRE NICHE COULEUR</p>	300	NH346	309 €
	400	NH446	340 €
	500	NH546	371 €
 <p>NICHE LARGEUR 600 A 1000 2 TABLETTES VERRE</p>	600	NH646	412 €
	800	NH846	453 €
	1000	NH1046	494 €

MEUBLES HAUTS

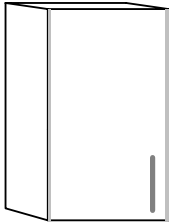
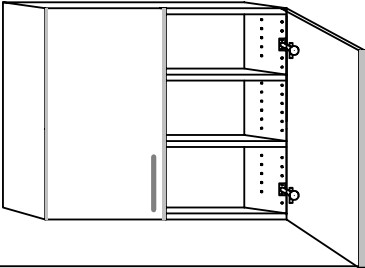
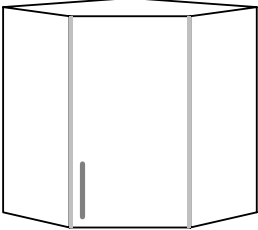
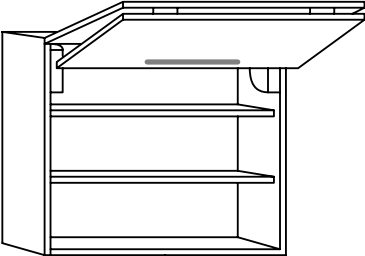
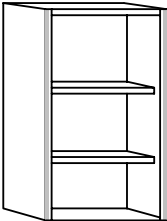
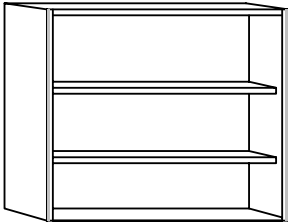
MEUBLES HAUTS PROFONDEUR 342 MM	LARGEUR	REFERENCE	PRIX HT
 <p data-bbox="544 427 890 488">PLACARD DE RANGEMENT 1 PORTE 2 TABLETTES</p>	300	PLH372P	319 €
	400	PLH472P	371 €
	500	PLH572P	422 €
 <p data-bbox="544 723 890 784">PLACARD DE RANGEMENT 2 PORTES 2 TABLETTES</p>	600	PLH672P	458 €
	800	PLH872P	510 €
	1000	PLH1072P	561 €
 <p data-bbox="564 1028 852 1088">PLACARD D'ANGLE 1 PORTE 2 TABLETTES</p>	620X620	PLHA72	567 €
 <p data-bbox="552 1312 898 1400">PLACARD DE RANGEMENT LARGEUR 600 A 1300 PORTE RELEVABLE</p>	600	PLH672PR	700 €
	800	PLH872PR	742 €
	1000	PLH1072PR	783 €
	1300	PLH1372PR	845 €
 <p data-bbox="536 1630 876 1691">NICHE COULEUR EQUIPEE DE 2 TABLETTES VERRE</p>	300	NH372	330 €
	400	NH472	361 €
	500	NH572	391 €
 <p data-bbox="552 1928 892 1989">NICHE COULEUR EQUIPEE DE 2 TABLETTES VERRE</p>	600	NH672	464 €
	800	NH872	505 €
	1000	NH1072	546 €

MEUBLES HAUTS

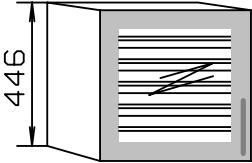
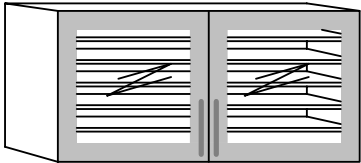
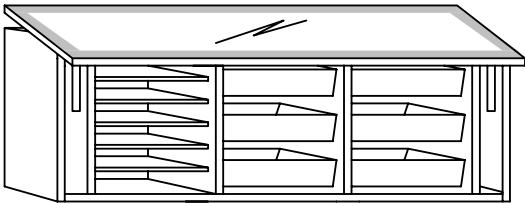
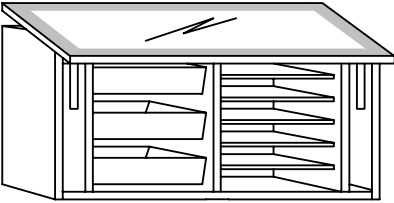
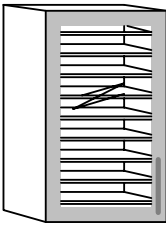
MEUBLES HAUTS PROFONDEUR 342 MM	LARGEUR	REFERENCE	PRIX HT
 <p>VITRINE 1 PORTE AVEC CADRE SABLE 5 TABLETTES VERRE OU 3 RAILS POUR TUBS</p> <p>OPTION LUMIERE INTERIEURE PAR LEDS BLANCHES OU BLEUES : 120 €</p>	<p>400</p> <p>500</p>	<p>VIT446</p> <p>VIT546</p>	<p>402 €</p> <p>453 €</p>
 <p>VITRINE 2 PORTES AVEC CADRE SABLE 5 TABLETTES VERRE</p> <p>OPTION LUMIERE INTERIEURE PAR LEDS BLANCHES OU BLEUES : 150 €</p>	<p>800</p> <p>1000</p>	<p>VIT846</p> <p>VIT1046</p>	<p>731 €</p> <p>793 €</p>
 <p>VITRINE POUR TUBS AND TRAYS 6 TUBS ZIRK AVEC COUVERCLE OU 8 SANS COUVERCLE 5 TABLETTES VERRE POUR 6 TRAYS OUVERTURE PAR LE HAUT MANUELLE OU PAR TELECOMMANDE ELECTRIQUE</p> <p>OPTION LUMIERE INTERIEURE PAR LEDS BLANCHES OU BLEUES : 190 €</p>	<p>1360</p>	<p>VIT1346M</p> <p>VIT1346E</p>	<p>1112 €</p> <p>1936 €</p>
 <p>4 TUBS SANS COUVERCLE OU 3 TUBS AVEC COUVERCLE 5 TABLETTES VERRE OUVERTURE MANUELLE OU ELECTRIQUE</p> <p>OPTION LUMIERE INTERIEURE PAR LEDS BLANCHES OU BLEUES : 150 €</p>	<p>980</p>	<p>VIT946M</p> <p>VIT946E</p>	<p>922 €</p> <p>1746 €</p>
 <p>VITRINE 1 PORTE VERRE AVEC CADRE SABLE 9 TABLETTES VERRE OU 5 RAILS POUR TUBS AVEC COUVERCLE OU 7 RAILS POUR TUBS SANS COUVERCLE</p> <p>OPTION LUMIERE INTERIEURE PAR LEDS BLANCHES OU BLEUES : 120 €</p>	<p>400</p> <p>500</p>	<p>VIT472</p> <p>VIT572</p>	<p>510 €</p> <p>603 €</p>

MEUBLES HAUTS

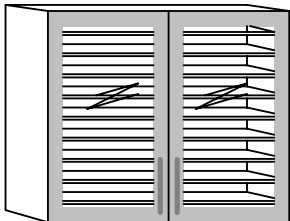
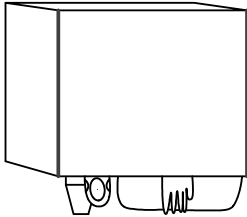
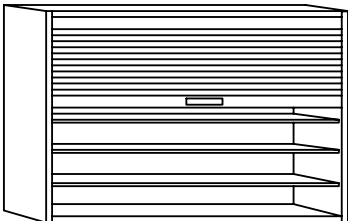
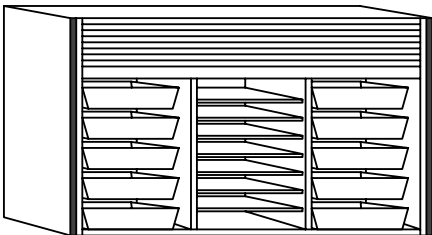
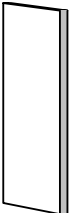
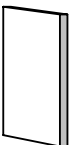
MEUBLES HAUTS PROFONDEUR 250 MM	LARGEUR	REFERENCE	PRIX HT
 <p>VITRINE 2 PORTES AVEC CADRE SABLE 9 TABLETTES VERRE</p> <p>OPTION LUMIERE INTERIEURE PAR LEDS BLANCHES OU BLEUES : 150 €</p>	800	VIT872	870 €
	1000	VIT1072	1076 €
 <p>MEUBLE HYGIENE POUR GANTS MASQUES GOBELETS ET SERVIETTES</p> <p>SENS GAUCHE OU DROITE</p>	500	HYG546	711 €
	600	HYG646	762 €
 <p>PLACARD DE RANGEMENT 1 PORTE A RIDEAUX 6 TABLETTES VERRE</p> <p>OPTION OUVERTURE ELECTRIQUE : 1150 € OPTION ECLAIRAGE LEDS INTERIEUR : 190 €</p>	800	PLH872R	1185 €
	1000	PLH1072R	1288 €
 <p>PLACARD DE RANGEMENT POUR TUBS ET TRAYS 4 AVEC COUVERCLE 5 SANS COUVERCLE</p> <p>OPTION OUVERTURE ELECTRIQUE : 1150 € OPTION ECLAIRAGE LEDS INTERIEUR : 190 €</p>	1162	PLH1272R	1597 €
 <p>JOUE DE FINITION POUR PLH72</p>	20	JF72	83 €
 <p>JOUE DE FINITION POUR PLH46</p>	20	JF46	62 €

MEUBLES MOBILES

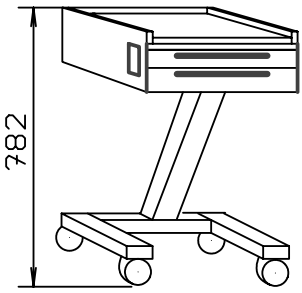
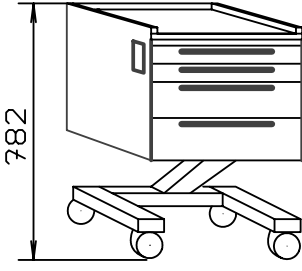
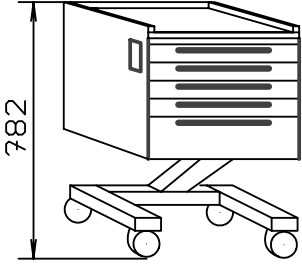
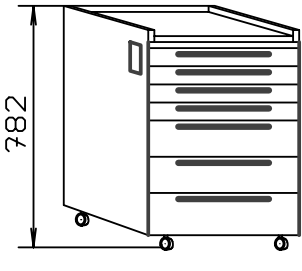
	REFERENCE	PRIX HT
 <p>782</p> <p>TABLE MOBILE EQUIPEE DE 2 TIROIRS T1</p>	MT11	803 €
 <p>782</p> <p>TABLE MOBILE EQUIPEE DE 2 TIROIRS T1 ET 2 TIROIRS T2</p>	MT1122	985 €
 <p>782</p> <p>TABLE MOBILE EQUIPEE DE 4 TIROIRS T1 ET 1 TIROIR T2</p>	MT42	1215 €
 <p>782</p> <p>MEUBLE MOBILE EQUIPE DE 4 TIROIRS T1 ET 3 TIROIRS T2</p>	MT4222	1267 €

OPTION DESSUS CORIAN : 113 €

INTERIEURS DE TIROIR

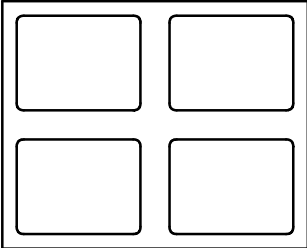
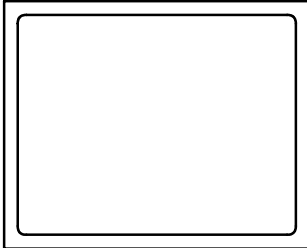
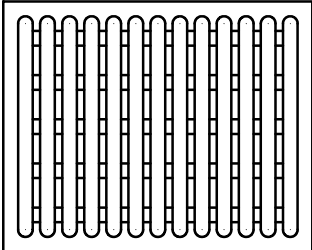
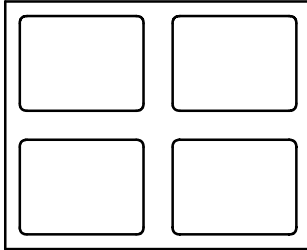
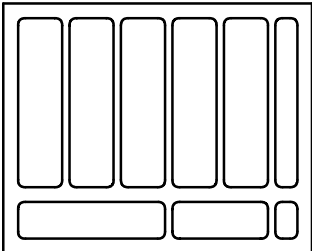
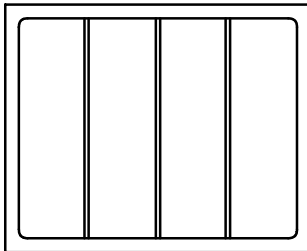
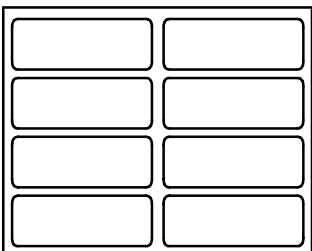
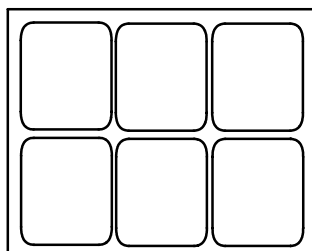
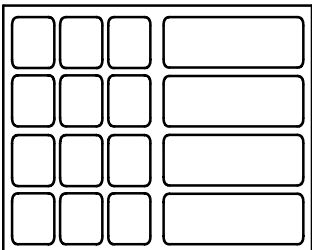
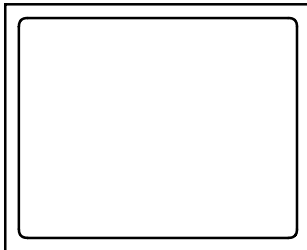
<p>POUR T1 500</p>  <p>REFERENCE</p> <p>GAR1</p> <p>EXISTE AUSSI POUR TIROIR DE 400 ET 600</p>	<p>POUR T2 500</p>  <p>REFERENCE</p> <p>GAR6</p>
<p>POUR T1 500</p>  <p>GAR2</p> <p>EXISTE AUSSI POUR TIROIR DE 400 ET 600</p>	<p>POUR T2 400 A 600</p>  <p>GAR7</p> <p>EXISTE AUSSI POUR TIROIR DE 400 ET 600</p>
<p>POUR T1 500</p>  <p>GAR3</p> <p>EXISTE AUSSI POUR TIROIR DE 400 ET 600</p>	<p>POUR T2 500</p>  <p>GAR8</p>
<p>POUR T1 500</p>  <p>GAR4</p>	<p>POUR T2 500</p>  <p>GAR9</p>
<p>POUR T1 500</p>  <p>GAR5</p>	<p>POUR T3/500</p>  <p>GAR10</p>

STERILISATION

CARACTERISTIQUES

CAISSON EN MELAMINE BLANC HYDROFUGE 11 MODULES

FACADE EN APPLIQUE

FACADES EN MELAMINE BLANC SURF HYDROFUGE

CHANTS PVC DE COULEUR

PLAN DE TRAVAIL HYDROFUGE PROFIL 1

SOCLE INDEPENDANT REGLABLE SUR LES 4 PIEDS

POIGNEE DROITE DEMI LUNE OU VAGUE

TIROIR SILENCIEUX, REVETEMENT EPOXY, OUVERTURE TOTALE, RAPPEL DE FERMETURE EN FIN DE COURSE

VIDE SANITAIRE DE 70 MM

OPTIONS

COULEUR + 10% ET FACADES NON HYDROFUGE

AUTRES PROFILS PLAN DE TRAVAIL

CAISSON EN POLYETHYLENE IMPUTRESCIBLE + 20%

STERIBAN

COLONNES

PLACARD HAUT 2 PORTES
 TABLETTE AUTOCLAVE
 COULISSANTE 100 KGS
 NICHE POUR SOUDEUSE
 TABLETTE EMBALLAGE
 TIROIR T3
 PLACARD BAS 2 PORTES

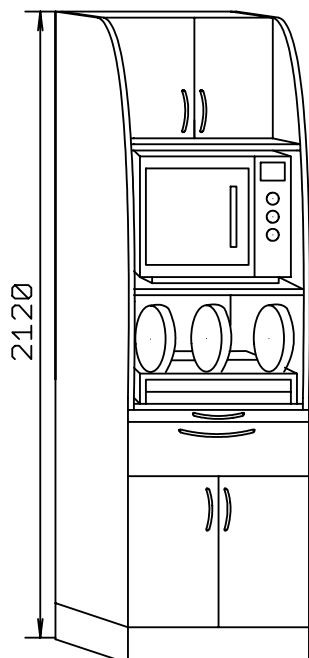

CL601 1123 €
CL701 1226 €

TABLETTE AUTOCLAVE
 NICHE POUR SOUDEUSE
 TABLETTE EMBALLAGE
 TIROIR T3
 PLACARD BAS 2 PORTES

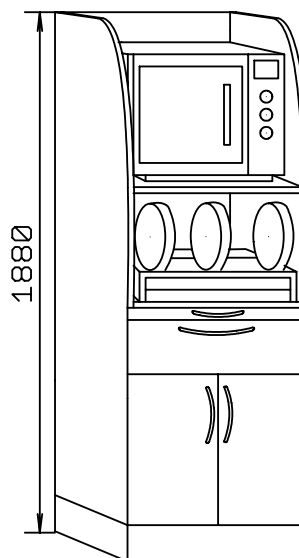

CL602 937 €
CL702 1040 €

PLACARD HAUT 2 PORTES
 2 TABLETTES AUTOCLAVE
 COULISSANTES 100 KGS
 2 TIROIRS T4

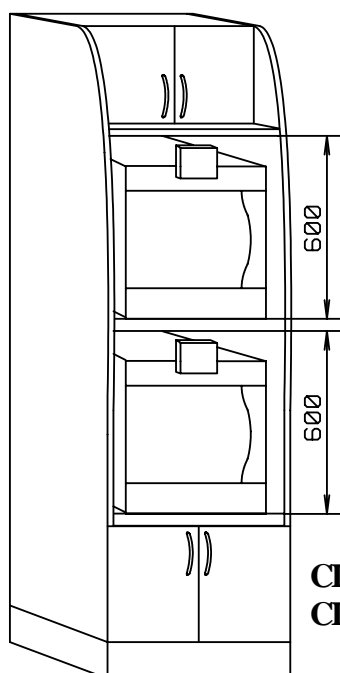

CL605 1215 €
CL705 1318 €

PLACARD HAUT 2 PORTES
 TABLETTE AUTOCLAVE
 COULISSANTE 100 KGS
 EMPLACEMENT SONOMATIQUE

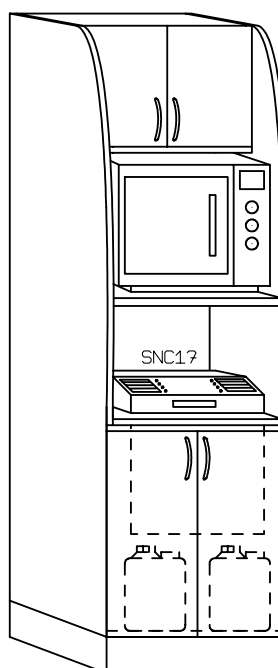

CL608 1015 €
CL708 1118 €

STERIBAN

COLONNES

PLACARD HAUT 2 PORTES
PLACARD BAS 1 PORTE
TABLETTES OU PENDERIE

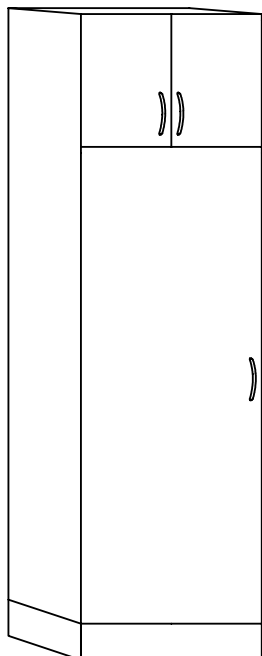

AM400	628 €
AM500	711 €
AM600	803 €
AM800	1082 €

PLACARD HAUT 2 PORTES
ARMOIRE AVEC 6 TIROIRS A L'ANGLAISE

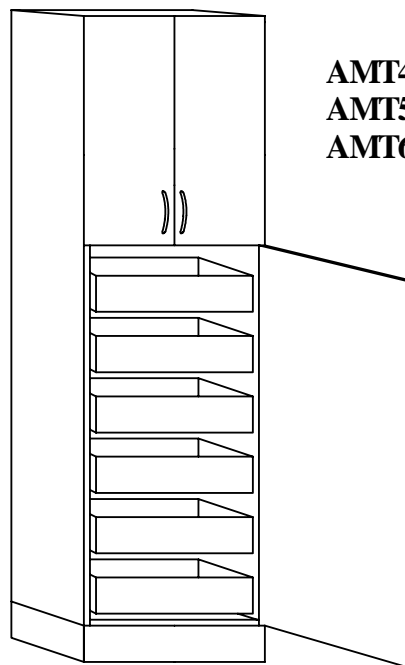

AMT400	1426 €
AMT500	1509 €
AMT600	1601 €

MEUBLES BAS

STERIBAN

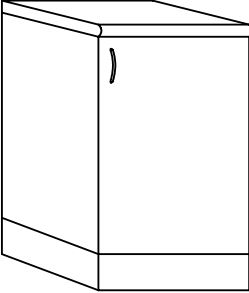
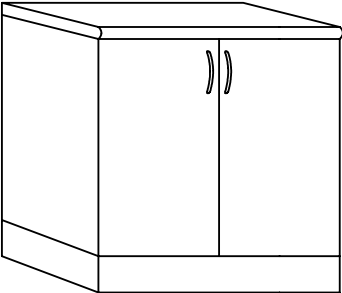
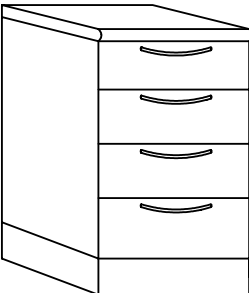
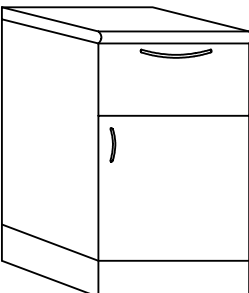
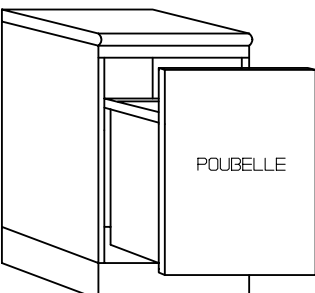
	LARGEUR	REFERENCE	PRIX HT
 <p>PLACARD DE RANGEMENT LARGEUR 300 A 400 1 PORTE 2 TABLETTES REGLABLES</p>	300	S301	396 €
	400	S401	414 €
	500	S501	433 €
 <p>PLACARD DE RANGEMENT LARGEUR 600 A 1000. 2 PORTES. 2 TABLETTES REGLABLES</p>	600	S601	546 €
	800	S801	585 €
	1000	S1001	663 €
 <p>CAISSON TIROIR LARGEUR 300 A 800 1 T2 + 3 T3</p>	300	S302	771 €
	400	S402	811 €
	500	S502	850 €
	600	S602	889 €
	800	S802	967 €
 <p>CAISSON LARGEUR 300 A 600 1 TIROIR T3 + PLACARD</p>	300	S303	409 €
	400	S403	487 €
	500	S503	565 €
	600	S603	605 €
	800	S803	683 €
 <p>CAISSON TIROIR POUBELLE LARGEUR UTILE - 100 MM</p> <p>POUBELLE</p> <p>OPTION OUVERTURE ELECTRIQUE : 245 €</p>	400	S404	614 €
	500	S504	653 €
	600	S604	692 €
	800	S804	819 €

MEUBLES BAS

STERIBAN

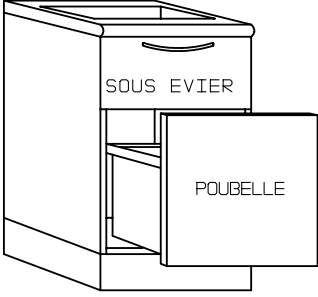
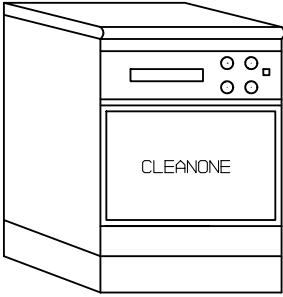
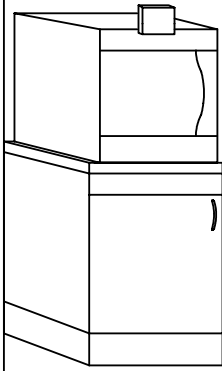
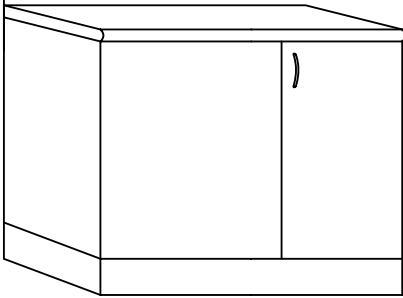
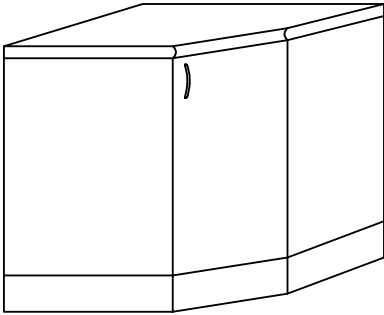
	LARGEUR	REFERENCE	PRIX HT
 <p>SOUS EVIER</p> <p>POUBELLE</p> <p>CAISSON AVEC EVIER INOX A RECOUVREMENT . ABATTANT SOUS EVIER . TIROIR POUBELLE A OUVERTURE TOUCH LATCH</p> <p>OPTION OUVERTURE ELECTRIQUE : 245 € + VALUE EVIER SOUS STRATIFIE : 290 €</p>	400	S405	746 €
	500	S505	812 €
	600	S605	878 €
 <p>CLEANONE</p> <p>CAISSON POUR CUVE MULTIFONCTION HMCE TIROIR T2</p>	600	S606	649 €
	700	S706	680 €
 <p>CAISSON SURBAISSE POUR AUTOCLAVE SUR COULISSES</p> <p>+ VALUE TABLETTE EN CORIAN : 145 €</p>	500	S509	577 €
	600	S609	690 €
 <p>PLCORNER</p> <p>PLACARD D'ANGLE POUR ANGULATION A 90°</p>	1000	PLC	774 €
 <p>PLA</p> <p>PLACARD D'ANGLE</p>	890 X 890	PLA	773 €

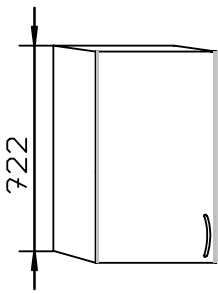
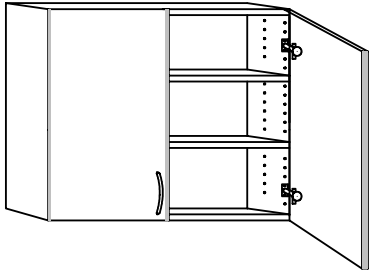
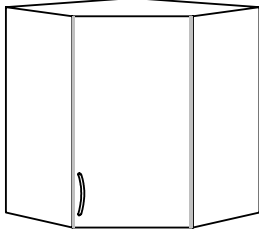
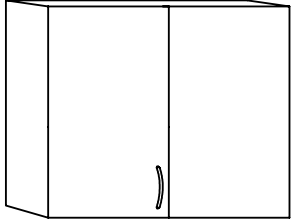
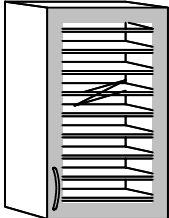
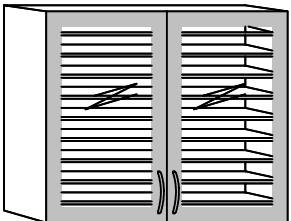

MEUBLES HAUTS

STERIBAN

	LARGEUR	REFERENCE	PRIX HT
 <p>722</p> <p>PLACARD DE RANGEMENT LARGEUR 300 A 500 1 PORTE 2 TABLETTES</p>	300	PLH372	258 €
	400	PLH472	304 €
	500	PLH572	350 €
 <p>PLACARD DE RANGEMENT LARGEUR 600 A 1000 2 PORTES 2 TABLETTES</p>	600	PLH672	380 €
	800	PLH872	422 €
	1000	PLH1072	479 €
 <p>PLACARD D'ANGLE DIMENSIONS 1 PORTE DE 400 2 TABLETTES</p>	660 X 660	PLAH72	474 €
 <p>PLACARD D'ANGLE POUR ANGULATION A 90° 2 TABLETTES</p>	800	PLHC72	422 €
 <p>VITRINE 1 PORTE AVEC CADRE SABLE 9 TABLETTES VERRE</p> <p>OPTION LUMIERE INTERIEURE PAR LEDS BLANCHES OU BLEUES : 125 €</p>	400	VIT472	510 €
	500	VIT572	603 €
 <p>VITRINE 2 PORTES AVEC CADRE SABLE 9 TABLETTES VERRE</p> <p>OPTION LUMIERE INTERIEURE PAR LEDS BLANCHES OU BLEUES : 155 €</p>	800	VIT872	870 €
	1000	VIT1072	1076 €

MEUBLES HAUTS

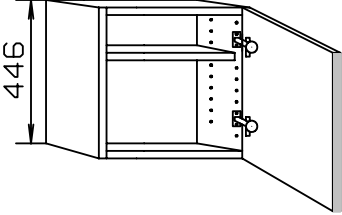
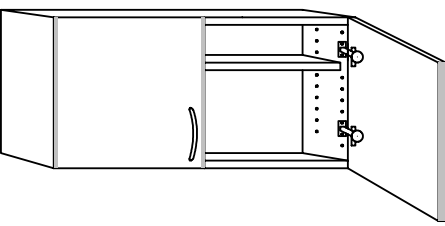
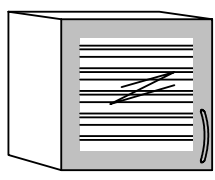
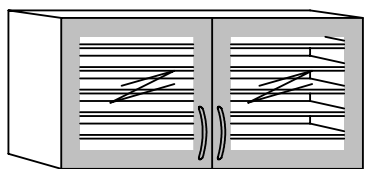
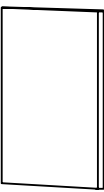
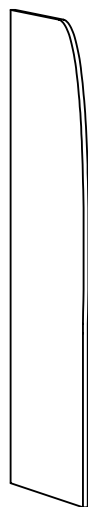
STERIBAN

		LARGEUR	REFERENCE	PRIX HT
 <p>446</p> <p>PLACARD DE RANGEMENT LARGEUR 300 A 500 1 PORTE 1 TABLETTE</p>	300	PLH346	253 €	
	400	PLH446	294 €	
	500	PLH546	345 €	
 <p>PLACARD DE RANGEMENT LARGEUR 600 A 1000 2 PORTES 1 TABLETTE</p>	600	PLH646	403 €	
	800	PLH846	444 €	
	1000	PLH1046	506 €	
 <p>VITRINE 1 PORTE AVEC CADRE SABLE 5 TABLETTES VERRE</p> <p>OPTION LUMIERE INTERIEURE PAR LEDS BLANCHES OU BLEUES : 125 €</p>	400	VIT446	402 €	
	500	VIT546	453 €	
 <p>VITRINE 2 PORTES AVEC CADRE SABLE 5 TABLETTES VERRE</p> <p>OPTION LUMIERE INTERIEURE PAR LEDS BLANCHES OU BLEUES : 155 €</p>	800	VIT846	731 €	
	1000	VIT1046	793 €	
 <p>JOUE DE FINITION POUR CAISSON 80 €</p>	 <p>JOUE CL 150 €</p> <p>L'EMPLOI D'UNE JOUE CL EN BOUT DE MEUBLE ET D'UNE CREDENCE EVITE L'ACCROCHAGE DES MEUBLES HAUTS AU MUR</p>			
 <p>JOUE DE FINITION PLH72 60 €</p>				
 <p>JOUE DE FINITION PLH46 45 €</p>				

STERIBAN

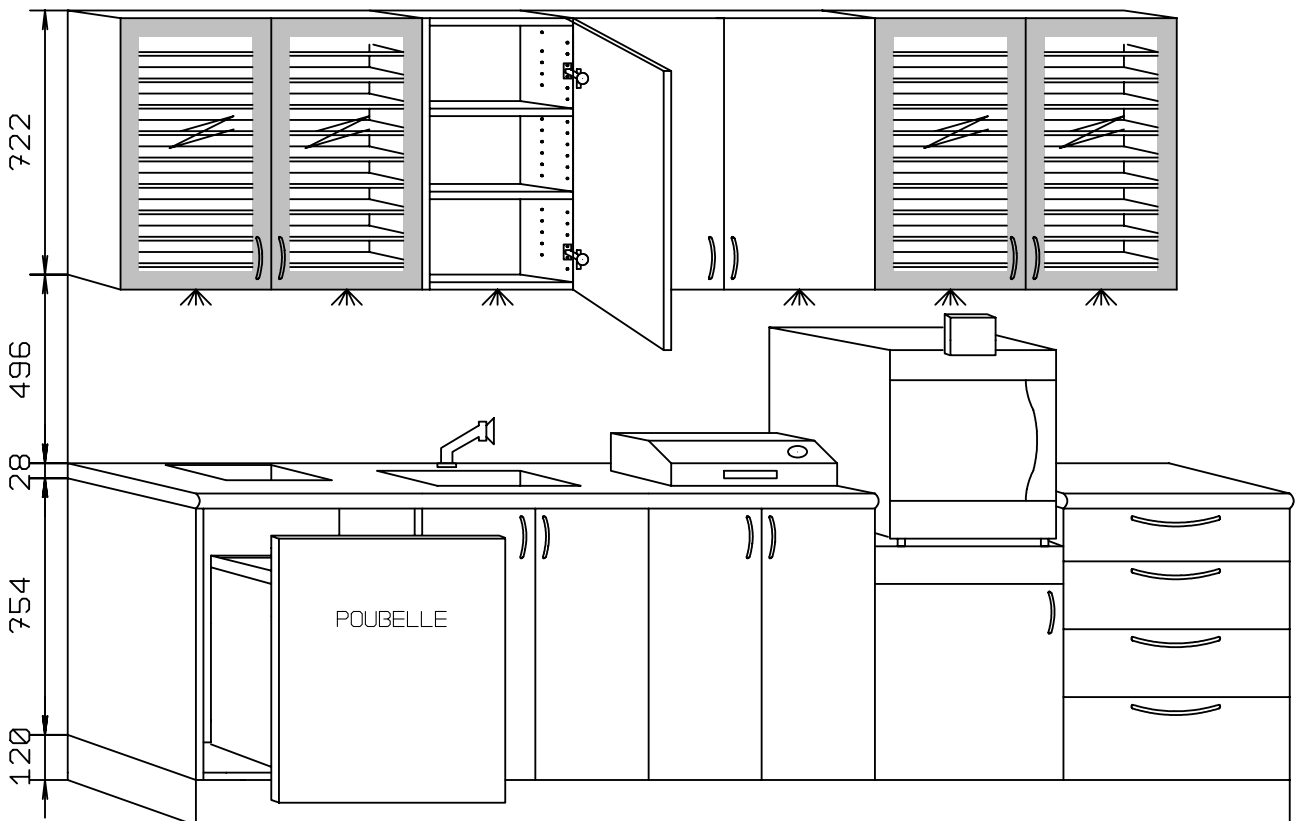
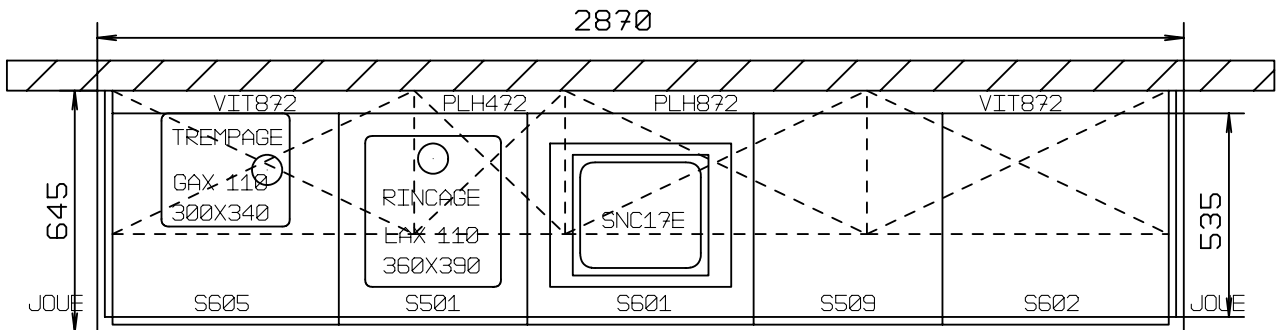

PROFILS PLAN DE TRAVAIL

STRATIFIE	CORIAN	VERRE
Peut gonfler en cas d'infiltration d'eau	Bonne resistance aux chocs Bonne tenue à la chaleur	Fragile aux chocs mecaniques et thermiques
Postformable	Postformable	Non postformable
	Non poreux	
Non réparable	Réparable de façon imperceptible	Non réparable
Joints visibles	Sans joints Effet monolithique	Joints visibles
Mauvaise tenue à la chaleur	Large choix de couleurs Toucher velouté	
	Entretien aisé	

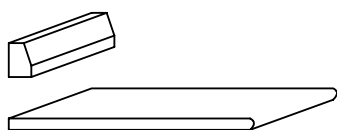

PROFIL 1

COMPRIS DANS SERIE STERIBAN

PANNEAU DE PARTICULES HYDROFUGE
EPAISSEUR 28 MM POSTFORME AVANT
PROFONDEUR 650 MM MAXI

ML

186 €

OPTION : DOSSERET ALU EPOXY BLANC
OPTION : DOSSERET BOIS RAPPORTE

103 €
26 €

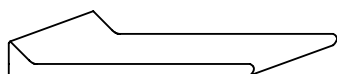

PROFIL 2

COMPRIS DANS SERIES EREVAN ZURICH ET NAIROBI

PANNEAU DE PARTICULES HYDROFUGE
EPAISSEUR 28 MM POSTFORME AVANT
ET ARRIERE AVEC DOSSERET A 45°
PROFONDEUR MAXI 625 MM

402 €

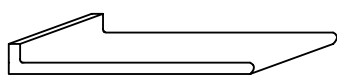

PROFIL 3

PANNEAU DE PARTICULES HYDROFUGE
EPAISSEUR 28 MM POSTFORME AVANT
ET ARRIERE AVEC DOSSERET A 90°
PROFONDEUR MAXI 625 MM

402 €

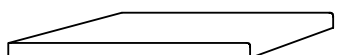

PROFIL 4

PANNEAU DE RESINE CORIAN AVEC
RETOUR AVANT EPAISSEUR 35 MM

608€

DOSSERET CORIAN ARRIERE RAPPORTE

67 €

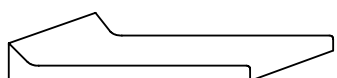

PROFIL 5

PANNEAU DE RESINE CORIAN AVEC
RETOUR AVANT EPAISSEUR 35 MM
DOSSERET ARRIERE POSTFORME A 45°

824 €

PROFILS PLAN DE TRAVAIL

ML

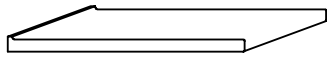

PROFIL 6

PANNEAU DE RESINE CORIAN AVEC
RETOUR AVANT EPAISSEUR 35 MM
AVEC CONGE ARRIERE

710 €

COMPRIS DANS SERIES OSLO ET DUBAI

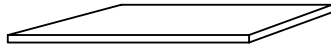

PROFIL 7

PANNEAU DE RESINE CORIAN
EPAISSEUR 13 MM

516 €

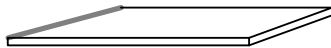

PROFIL 8

PANNEAU DE RESINE CORIAN
AVEC CONGE ARRIERE
EPAISSEUR 12 MM

618 €

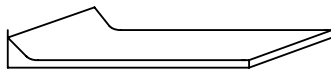

PROFIL 9

PANNEAU DE RESINE CORIAN AVEC
DOSSERET ARRIERE POSTFORME A 45°
EPAISSEUR 12 MM

721 €

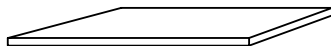

PROFIL 10

PLATEAU VERRE 16 MM EXTRA BLANC
COULEUR RAL AU CHOIX

875 €

FOURNITURES TOUS MODELES

VASQUE ET CUVE

Vasque céramique sous stratifié.....	585 €
Cuve CORIAN® blanche encastrée.....	630 €
Cuve CORIAN® couleur encastrée.....	876 €
Cuve CORIAN® 400 x 400 x 210 pour stérilisation.....	640 €
Cuve Inox à recouvrement pour stérilisation.....	210 €
Cuve Inox + égouttoir à recouvrement pour stérilisation.....	230 €
Double Cuve Inox à recouvrement pour stérilisation.....	270 €
Double Cuve Inox + égouttoir à recouvrement pour stérilisation.....	350 €
Cuve Inox pour stérilisation sous plan de travail.....	500 €

MITIGEUR

Mitigeur chromé.....	250 €
Mitigeur chromé électrique par pédale au pied.....	650 €
Mitigeur à infrarouge.....	750 €
Mitigeur douchette.....	380 €
Mitigeur douchette à commande électrique par pédale au pied.....	680 €
Mitigeur à levier médical	340 €

TABLETTE

Tablette clavier.....	65 €
Tablette fixe.....	19 €
Tablette coulissante.....	54 €
Tablette coulissante télescopique.....	129 €
Tablette PC.....	128 €
Tablette double travelling pour unit ou aspiration.....	120 €
Tablette en CORIAN® pour spatuler.....	75 €
Tablette support TUB en CORIAN	100 €
Tablette autoclave 100 kg.....	144 €

STERILISATION

Crédence en bois – au mètre linéaire.....	110 €
Crédence en PVC – au mètre linéaire.....	150 €
Crédence en CORIAN® – au mètre linéaire.....	390 €
Barre de crédence – au mètre linéaire.....	65 €
Panier pour barre de crédence.....	80 €
Bandeau lumineux – au Mètre Linéaire.....	160 €
Spot à leds.....	90 €
Règlette leds au mètre linéaire	85 €
Alimentation pour leds	70 €
Casquette pour stérilisation – au mètre linéaire.....	110 €
Découpe cuve dans plan de travail autre que FERLAIN.....	22 €
Filler.....	15 €
Filler d'angle	25 €

FOURNITURES TOUS MODELES

DIVERS

Distributeur savon.....	130 €
Distributeur serviettes.....	115 €
Distributeur gobelets.....	90 €
Distributeur masques	150 €
Distributeur gants	160 €
Trappe poubelle sur porte.....	110 €
Porte-serviettes.....	30 €
Tourniquet dans PLA.....	100 €
Tiroir négatoscope dans T 2.....	380 €
Négatoscope intégré dans plan de travail.....	420 €
Prise de courant – interrupteur dans profil 2 ou 5.....	25 €
Passe câble.....	10 €
Passe câble alu	30 €
Garniture pour tiroir de 500.....	30 €
Garniture pour tiroir de 400 ou 600.....	40 €
Bras Télescopique.....	370 €
Angulation spéciale dessus ou pièce à 135°	180 €
Spot à leds.....	90 €
Ruban leds le mètre linéaire	190 €
Ruban leds multicolore le mètre linéaire	350 €
Alimentation pour leds	80 €
Panneau de fond au sol pour habillage arrière – au mètre linéaire.....	150 €
Panneau fond Plaqué stratifié – au mètre linéaire	260 €
Poubelle inox plan de travail diamètre 265	180 €
Poubelle inox plan de travail diamètre 310	290 €
Fermeture à Clef	50 €
Grille aération	30 €
Plus-value par tiroir Electrique	118 €
Alimentation pour tiroir électrique.	200 €

UNE IDÉE DE PROJET ?



CONDITIONS GENERALES DE VENTE

Elles sont subordonnées à l'adhésion totale des conditions ci-dessous énoncées.

COMMANDES : Elles doivent nous parvenir par écrit selon un plan bien précis avec les références des meubles en partant de la gauche (face aux meubles) vers la droite, en soulignant s'il y a lieu, les mesures impératives (entre deux murs, ouverture d'une porte, passage et sortie des tuyaux, hauteur sous une fenêtre, parties visibles, etc...)

CONFIRMATION : Chaque commande fait l'objet d'une confirmation de notre part qui seule est valable pour l'exécution. Tout changement doit être signifié par retour, ce qui donnera lieu à une autre confirmation, qui sera, celle-là définitive. Les délais de livraison sont donnés à titre indicatif et ne peuvent en aucun cas prétendre à des indemnités. Nous nous réservons le droit de modifier ou de supprimer certains modèles sans préavis.

ANNULATION : Aucune annulation totale ou partielle de commande confirmée ne peut être acceptée sauf accord écrit de notre part. Dans ce cas, nous nous réservons le droit de facturer 10 % du montant de la commande annulée en contrepartie du préjudice et des frais occasionnés par cette annulation.

RECLAMATION : Elle doit être faite d'une façon précise, par lettre recommandée dans les 4 jours qui suivent la livraison, passé ce délai aucune réclamation ne sera admise.

PRIX : Nos factures sont payables à 30 jours fin de mois. Les effets présentés à l'acceptation doivent nous être retournés dans les 48 heures suivant la réception. Nous nous réservons le droit de demander un règlement au comptant.

GARANTIE : Elle consiste à changer uniquement les pièces défectueuses si celles-ci n'ont pas subi de surcharge, de choc ou de dégât des eaux.

TRANSPORT : Les marchandises voyagent, sauf convention contraire et expresse, aux risques et périls des destinataires.

RESERVE DE PROPRIETE : Le vendeur se réserve la propriété de la chose livrée jusqu'au paiement de l'intégralité du prix et des accessoires correspondants (loi n° 80335 du 12/05/80). La seule remise d'une lettre de change ou d'un autre titre créant une obligation de payer ne constitue pas un paiement au sens de la présente clause. En cas de contestation, les tribunaux de Seine-et-Marne sont seuls compétents. Sauf report accordé par nous, le défaut de paiement de nos fournitures à l'échéance fixée, entraînera une intervention contentieuse et l'application à titre de dommages et intérêts d'une indemnité égale à 15 % de la somme impayée, outre les frais judiciaires et intérêts légaux.

Nous déclinons toutes responsabilités pour les erreurs typographiques qui pourraient se glisser dans nos éditions.

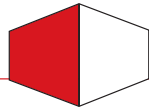

FERLAIN

mobilier dentaire

1, rue des Moines – Z.I. – 77140 NEMOURS

Tel 01 64 29 28 29 – Fax 01 64 29 24 30

e-mail : ferlain@wanadoo.fr

Internet : www.ferlain.fr

Facebook : Société.Ferlain

Instagram : @ferlainFrance