

97055342

Rev. 00

2023-01



 **CEFLA S.C.** VIA SELICE PROVINCIALE 23/A - 40026 IMOLA (BO) ITALY
PLANT: VIA BICOCCA 14/C - 40026 IMOLA (BO) - ITALY

FULL TOUCH

INSTRUCTIONS D' UTILISATION SKEMA 6 - SKEMA 8 - AREA SURGICAL SINGLE CART

FR



Index

1. AVERTISSEMENTS IMPORTANTS	4
1.1. SYMBOLES UTILISÉS.....	4
1.2. DESTINATION D'USAGE.....	5
1.2.1. CLASSIFICATION ET NORMES DE RÉFÉRENCE.....	6
1.2.2. CONDITIONS AMBIANTES	7
1.2.2.1. CONDITIONS DE STOCKAGE	7
1.2.3. GARANTIE.....	7
1.2.4. RECYCLAGE EN FIN DE VIE	7
1.3. AVERTISSEMENTS DE SÉCURITÉ.....	8
1.4. SÉCURITÉ ÉLECTROMAGNÉTIQUE.....	9
1.5. NETTOYAGE ET DÉSINFECTION	10
1.6. STÉRILISATION	11
1.7. SÉCURITÉ DU RÉSEAU ET DES DONNÉES	11
1.8. REPRÉSENTANTS AUTORISÉS.....	11
2. DESCRIPTION DES APPAREILS	12
2.1. PLAQUETTES D'IDENTIFICATION	12
2.2. UNITS.....	13
2.3. FAUTEUIL.....	15
2.4. AVERTISSEMENTS SPÉCIFIQUES	16
3. ALLUMAGE.....	17
4. FONCTIONNEMENT FAUTEUIL	18
4.1. DISPOSITIFS DE SÉCURITÉ	19
4.2. DISPOSITIFS D'ARRÊT DES MOUVEMENTS	19
4.3. APPUI-TÊTE RÉGLABLE	20
4.4. APPUI-BRAS MOBILES.....	20
4.5. CAPTEUR PATIENT.....	20
5. FONCTIONNEMENT DE LA TABLETTE MÉDECIN.....	21
5.1. CONSOLE PRATICIEN.....	24
5.1.1. RÉGLAGES GÉNÉRAUX.....	26
5.1.1.1. RÉGLAGE DES CYCLES D'HYGIÈNE	27
5.1.1.1.1. RÉGLAGE DU CYCLE QUICK FLUSHING	27
5.1.1.1.2. RÉGLAGE DU CYCLE LONG FLUSHING	28
5.1.1.1.3. RÉGLAGE DU CYCLE DE DÉSINFECTION AUTOSTERIL.....	28
5.1.1.1.4. VIDANGE DU RÉSERVOIR SYSTÈME M.W.B.....	29
5.1.1.2. RÉGLAGE DU FAUTEUIL.....	29
5.1.1.3. SAISIE DONNÉES OPÉRATEUR	29
5.1.1.4. CONFIGURATIONS CRACHOIR	30
5.1.1.5. RÉGLAGE EAU AU VERRE.....	30
5.1.1.6. RÉGLAGE COMMANDE AU PIED.....	31
5.1.1.7. RÉGLAGE LAMPE OPÉRATEUR.....	31
5.1.1.8. AUTRES RÉGLAGES	33
5.1.1.9. RÉGLAGE DATE ET HEURE.....	33
5.1.1.10. CHRONOMÈTRE	34
5.1.1.11. PERSONNALISATION BOUTONS PRÉFÉRÉS	34
5.1.1.12. SÉLECTION LANGUE OPÉRATEUR	35
5.1.1.13. USB SETUP (seulement console MULTIMÉDIA)	35
5.1.1.14. CONFIGURATION COMMANDES VOCALES	36
5.1.1.15. PROFILS NFC.....	36
5.1.1.16. GESTION IMAGES ET VIDÉOS (seulement console MULTIMÉDIA).....	37
5.1.1.16.1. GESTION IMAGES AVEC iRYS (seulement console MULTIMÉDIA)	39
5.1.1.17. AFFICHAGE FICHIERS TUTORIELS VIDÉOS (seulement console MULTIMÉDIA).....	40
5.1.1.18. RÉGLAGE APEX LOCATOR.....	40
5.1.2. SÉLECTION OPÉRATEUR.....	41
5.1.3. PROGRAMMATION DE LA « POSITION RINÇAGE » ET « POSITION DE RÉINITIALISATION » DU FAUTEUIL.....	42
5.1.4. PROGRAMMATION DES POSITIONS A, B, C ET D DU FAUTEUIL.....	42
5.1.5. ALLUMAGE LAMPE OPÉRATEUR	43
5.1.6. BOUTON DE BLOCAGE ÉCRAN TACTILE	43
5.2. COMMANDE AU PIED.....	44
5.2.1. COMMANDE AU PIED « MULTIFONCTIONS »	44
5.2.2. COMMANDE AU PIED « À PRESSION »	46
5.2.3. COMMANDE AU PIED « POWER PEDAL »	48
5.2.4. COMMANDE À PÉDALE VERSION SANS FILS	50
5.3. SERINGUE	52
5.3.1. ACTIVATION/DÉSACTIVATION ALIMENTATION HYDRIQUE AUTONOME (SEULEMENT AVEC SYSTÈME S.S.S.).....	53
5.4. TURBINE	54
5.4.1. RÉGLAGE INTENSITÉ LUMINEUSE DE LA FIBRE OPTIQUE.....	56
5.4.2. GESTION DE LA POMPE PÉRISTALTIQUE.....	56
5.5. MICROMOTEUR ÉLECTRIQUE	57
5.5.1. MODE DE FONCTIONNEMENT RESTORATIVE.....	61
5.5.2. MODE DE FONCTIONNEMENT ENDODONTIC.....	62



5.5.2.1. MENU PERSONNALISATION FRAISES ENDOCANALAIRES	65
5.5.3. MODE DE FONCTIONNEMENT IMPLANT	66
5.5.4. MENU RÉGLAGE RAPPORT DE RÉDUCTION.....	68
5.5.5. MODALITÉ DE FONCTIONNEMENT RÉCIPROQUE	68
5.5.6. COURBES DE COUPLE (uniquement console MULTIMEDIA).....	70
5.6. ABLATEUR	72
5.6.1. ULTRASONS CHIRURGICAL	75
5.7. LAMPE POLYMÉRISANTE T-LED.....	77
5.8. CAMÉRA INTRA-ORALE C-U2 (console MULTIMÉDIA).....	81
5.8.1. CAMÉRA INTRA-ORALE C-U2 (console CLINIC)	86
5.9. POMPE PÉRISTALTIQUE	87
5.10. LOCALISATEUR D'APEX ÉLECTRONIQUE (LAEC)	89
5.11. CAPTEUR INTÉGRÉ ZEN-Xi.....	91
5.12. COMMANDES VOCALES.....	92
5.13. CAPTEUR NFC.....	94
6. FONCTIONNEMENT CONSOLE TABLETTE ASSISTANTE.....	95
6.1. CONSOLE TABLETTE ASSISTANTE	96
6.2. INSTRUMENTS SUR LA TABLETTE ASSISTANTE	96
6.3. TUYAUX D'ASPIRATION.....	96
6.4. PLATEAU PORTE-TRAY	97
6.5. POMPE À SALIVE HYDRAULIQUE	98
7. FONCTIONNEMENT GROUPE HYDRIQUE.....	99
7.1. CRACHOIR ET REMPLISSAGE VERRE	99
7.2. SYSTÈME S.S.S. (SEPARATE SUPPLY SYSTEM).....	101
7.2.1. SYSTÈME S.S.S. MANUEL	102
7.2.2. CYCLE DE DÉSINFECTION MANUELLE AVEC LE SYSTÈME S.S.S.....	103
7.3. SYSTÈME M.W.B. (MULTI WATER BIO CONTROLLER).....	104
7.4. SYSTÈME AUTOMATIQUE DE DÉSINFECTION AUTOSTERIL	105
7.5. SYSTÈME AUTOMATIQUE « TIME FLUSHING »	108
7.6. SYSTÈME S.H.D.....	109
7.7. OUVERTURE PORTE GROUPE HYDRIQUE.....	110
7.8. LED GROUPE HYDRIQUE (en option)	111
8. AUTRES DISPOSITIFS À UTILISER EN COMBINAISON AVEC L'UNITÉ DENTAIRE.....	112
8.1. LAMPE OPÉRATOIRE.....	112
8.2. ÉCRAN À LA POTENCE DE LA LAMPE.....	112
8.3. NÉGATOSCOPE POUR PANORAMIQUES.....	112
8.4. RACCORDS RAPIDES AIR / EAU / 230 V	113
8.5. TABLETTE PORTE-TRAY AUXILIAIRE	113
9. ENTRETIEN.....	114
9.1. ENTRETIEN DES INSTRUMENTS	114
9.2. VIDANGE DE LA CONDENSATION	114
9.3. NETTOYAGE FILTRE D'ASPIRATION	115
9.4. LIGNES D'ASPIRATION	116
9.5. CANISTER SÉPARATEUR AIR/LIQUIDES CATTANI.....	116
9.6. NETTOYAGE FILTRE AIR DE RETOUR TURBINE	118
9.7. SÉPARATEUR D'AMALGAME METASYS.....	118
9.8. SÉPARATEUR D'AMALGAME DÜRR.....	118
9.9. FAUTEUIL DENTAIRE.....	118
9.10. SÉPARATEUR CHIRURGICAL CATTANI PAR GRAVITÉ	118
10. MESSAGES D'AVERTISSEMENT/ERREUR.....	119
11. DONNÉES TECHNIQUES	120
11.1. CARACTÉRISTIQUES DIMENSIONNELLES SKEMA 8 RS.....	124
11.2. CARACTÉRISTIQUES DIMENSIONNELLES SKEMA 8 CP.....	125
11.3. CARACTÉRISTIQUES DIMENSIONNELLES SKEMA 6	126
11.4. CARACTÉRISTIQUES DIMENSIONNELLES SKEMA 6 CP.....	127
11.5. CARACTÉRISTIQUES DIMENSIONNELLES SKEMA 6 CART	128
11.6. CARACTÉRISTIQUES DIMENSIONNELLES ZONE RS	129
11.7. CARACTÉRISTIQUES DIMENSIONNELLES ZONE CP	130
11.8. CARACTÉRISTIQUES DIMENSIONNELLES ZONE CART	131
11.9. CARACTÉRISTIQUES DIMENSIONNELLES SURGICAL SINGLE CART	132
12. SCHÉMA GÉNÉRAL D'ENTRETIEN UNITÉ DENTAIRE.....	133



1. AVERTISSEMENTS IMPORTANTS

• Ces instructions décrivent comment utiliser correctement les unités dentaires suivantes :

SKEMA 6 (SN. 71LM)
SKEMA 6 CP (SN. 71LN)
SKEMA 6 CART (SN. 71LO)
SURGICAL SINGLE CART (SN. 71CZ)

SKEMA 8
SKEMA 8 RS (SN. 71LK)
SKEMA 8 CP (SN. 71LL)

AREA
AREA RS (SN. 71LH)
AREA CP (SN. 71LI)
AREA CART (SN. 71LJ)

Vous êtes priés de lire attentivement ce livret avant d'utiliser l'appareillage.











- Les unités dentaires décrites dans ce manuel sont produites par CEFLA s.c. - via Selice Provinciale 23/A - 40026 Imola (BO) Italia qui est le fabricant conformément à la réglementation de la Communauté Européenne pour les dispositifs médicaux.
- Ces instructions décrivent toutes les versions des unités dentaires avec le nombre maximum d'accessoires possible, par conséquent seulement certains paragraphes pourraient faire référence à l'appareil acheté.
- Les informations, les spécifications techniques, les images contenues dans les pages suivantes ne sont pas contraignantes.
- CEFLA s.c. se réserve le droit d'apporter des changements et des améliorations techniques sans modifier ces instructions.
- Le fabricant applique une politique d'amélioration constante de ses propres produits, il est donc possible que certaines instructions, spécifiques et des images contenues dans ce livret puissent différer légèrement du produit acheté. En outre, le fabricant se réserve le droit d'apporter toute modification à ce livret sans préavis.
- Le texte original de ce manuel est en langue italienne.
- Pour connaître la liste des revendeurs agréés dans les différents pays consulter le site internet du fabricant.
- **RÉG. UE 2016/679 - GDPR INFORMATION** : l'utilisateur est informé qu'en activant la connexion des appareils au réseau internet, l'appareil dirigera automatiquement les données vers les portails web Easycheck et Di.V.A. CEFLA s.c.. déclare que cette collecte de données ne concerne que les données télémétriques de fonctionnement des appareils, que cette collecte de données ne concerne pas et n'implique pas le traitement de données personnelles. Les portails web Easycheck et Di.V.A. sont conformes aux exigences de l'ISDP@10003:2020 - Exigences et règles de contrôle pour la certification des processus de traitement des données en ce qui concerne l'évaluation du respect des droits fondamentaux des personnes physiques et de la libre circulation des données.

1.1. SYMBOLES UTILISÉS

Signification des symboles utilisés :

	Type de protection contre les contacts directs et indirects : Classe I. Degré de protection contre les contacts directs et indirects : Type B.		Accessoire conforme aux exigences établies par le Règlement (UE) 2017/745. (Dispositif Médical de Classe I).
	ATTENTION ! Indique une situation pour laquelle l'inobservation des instructions pourrait entraîner une panne de l'appareil ou comporter des risques pour l'utilisateur et/ou le patient.		Symbole pour l'élimination aux termes de la directive 2012/19/UE.
	« Consulter les instructions d'utilisation » Indique qu'il est conseillé de consulter les instructions d'utilisation avant d'utiliser cette partie de l'appareillage.		ATTENTION : danger biologique. Fournit l'indication de possibles risques de contamination par contact avec les fluides, dépôts biologiques infectés.
	REMARQUE : Indique des informations importantes pour l'utilisateur et/ou pour le personnel d'assistance technique.		Fabricant.
	Contact de mise à la terre de protection.		Date de fabrication de l'appareillage.
	Courant alternatif.		Numéro de série de l'appareil.
	Partie pouvant être stérilisée en autoclave jusqu'à 135 °C.		Marque de conformité DVGW.
	Commande ON / OFF.		Code d'identification produit/appareil.
	« Se référer aux instructions d'utilisation » Indique que, pour des raisons de sécurité, il faut consulter les instructions d'utilisation avant d'utiliser l'appareil.		Ne pas pousser.
	Fermé (une partie de l'appareil).		ATTENTION : danger d'écrasement du pied.
	Ouvert (une partie de l'appareil).		ATTENTION : source lumineuse Classe 2 conformément à la Norme IEC 62471:2006.
	Appareil allumé.		ATTENTION : danger d'écrasement de la main.



 Appareil éteint.	 Marque de conformité aux règlements techniques d'Ukraine.
 Marque de Qualité c(MET)us (USA et CANADA)	 ATTENTION : danger de renversement.
 Appareil conforme aux exigences établies par le Règlement (UE) 2017/745. (Dispositif Médical de Classe IIa). Organisme notifié : IMQ spa.	 « Se reporter au Manuel Technique » Indique que, pour des raisons de sécurité, il faut consulter le Manuel Technique avant d'utiliser l'appareil.
 Dispositif médical.	 Instructions d'utilisation fournies au format électronique.
 Appareil conforme aux exigences établies par la Directive chinoise GB/T 26572-2011.	 Numéro Modèle

1.2. DESTINATION D'USAGE

Le dispositif est une unité dentaire constituée de composants et/ou dispositifs connectés fonctionnellement, tels que le fauteuil patient, l'unité de soins dentaire, les pièces à main dentaires, la pédale multifonctions et la lampe opératoire.

L'unité dentaire est conçue pour le traitement dentaire professionnel, par exemple pour traiter des pathologies orales et dentaires de différents niveaux de forme clinique, étage et gravité ; pour la gestion et le support du diagnostic dentaire et oral, des traitements, des contrôles post-opératoires pour la santé orale, prévention et prophylaxie.

Les conditions médicales principales à traiter avec l'unité dentaire font partie des branches d'odontologie et santé orale :

- Hygiène Orale ;
- Orthodontie ;
- Conservatrice et Prothèses ;
- Parodontologie ;
- Endodontie ;
- Implantologie ;
- Chirurgie Orale.

Aux fins de sa destination d'usage, l'unité dentaire peut supporter et commander les composants ou dispositifs suivants, selon la dotation :

- Seringue air/eau ;
- Turbine ;
- Micromoteur ;
- Ablateur ;
- Ultrasons chirurgical ;
- Lampe polymérisante ;
- Caméra intraorale ;
- Capteur rx intraoral ;
- Lampe opératoire ;
- Système d'aspiration ;
- Systèmes multi-médiaux.

Le fauteuil est conçu pour le support et le positionnement du patient pendant le traitement dentaire.

Caractéristiques de performance du dispositif.

Les unités dentaires se composent d'un fauteuil dentaire préposé au maintien du patient dans une position confortable qui rend le travail du praticien plus aisé, et du groupe hydrique prévu pour fournir l'alimentation (énergie électrique, air comprimé, eau) nécessaire au fonctionnement des outils utilisés dans le cabinet dentaire.

Utilisateur prévu.

Le dispositif doit être utilisé exclusivement par un personnel autorisé et dûment formé (praticiens professionnels et hygiénistes dentaires, éventuellement à l'aide d'un assistant dûment instruit et sous la surveillance du praticien). L'entretien ordinaire du dispositif peut être géré par l'assistant.

Population des patients.

L'emploi du dispositif se réfère à la population des patients toute entière pour laquelle on effectue normalement des examens du type de ceux fournis par le dispositif, selon la destination d'usage, les indications d'utilisation, la pratique médicale et les réglementations locales.

Le dispositif ne doit être utilisé qu'avec des patients vigilés et collaboratifs, puisque le patient doit être en mesure d'écouter et de suivre les instructions de l'opérateur pour la bonne exécution du traitement dentaire.

Il est possible de traiter des patients présentant des handicaps, à condition qu'ils n'entravent pas la capacité du patient à coopérer avec l'opérateur.

Le dispositif doit être utilisé sur une population de patients présentant les caractéristiques suivantes :

Âge : à partir d'environ 4 ans, conformément aux caractéristiques physiques décrites ci-dessous (taille et poids)

Taille : à partir de 1 m.

Poids : voir « Charge maximale admise sur le fauteuil » au paragraphe DONNÉES TECHNIQUES.



État de santé : bon état de santé général (le traitement en présence de handicaps physiques est possible, pour autant qu'ils n'entravent pas la capacité du patient à coopérer avec l'opérateur).

Nationalité : négligeable.

État du patient : éveillé et capable de coopérer avec l'opérateur.

Grossesse : aucune indication particulière ne s'applique aux les femmes enceintes, les mêmes indications que ci-dessus sont valables.

Contre-indications

Le dispositif n'a pas été conçu pour les utilisations et/ou applications suivantes :

- Utilisation sur les zones anatomiques non prévues pour l'usage prévu ;
- Utilisation avec des patients dont le poids est supérieur à la charge maximale admise ;
- Utilisation avec des patients qui ne sont pas vigiles ou collaboratifs ni capables de maintenir la position pendant la durée de l'intervention ;
- Utilisation de la part d'un opérateur non autorisé à pratiquer la profession dentaire ;
- Utilisation de la part d'un opérateur non formé de manière appropriée sur le dispositif.

Caractéristiques de l'unité dentaire

- Les unités dentaires décrites dans ce manuel sont des Dispositifs Médicaux destinés au traitement dentaire.
- La tablette médecin peut être équipée de 6 instruments au maximum.
- La tablette assistante peut être équipée de 2 canules d'aspiration et 3 instruments.
- Cet appareillage ne peut être utilisé que par du personnel (médical et paramédical) convenablement formé.
- Appareil prévu pour le fonctionnement non continu avec des charges intermittentes (voir les délais des différentes parties dans les sections spécifiques).
- Appareil associé à un degré de pollution 2 (conformément à la norme IEC 60601-1).
- Catégorie de surtension (conformément à la norme IEC 60664-1) : II.



(seulement pour les marchés Américain et Canadien) :

Les unités dentaires et leurs accessoires sont destinés au traitement dentaire en fournissant au dentiste une interface utilisateur pour contrôler le fonctionnement du fauteuil dentaire et de tous les instruments connectés. Le système fournit de l'air, de l'eau, un système d'aspiration et de l'électricité pour permettre au dentiste un contrôle intuitif sur toutes les procédures de traitement du patient normalement effectuées dans un cabinet dentaire.

Conformément à la loi fédérale la vente de cet équipement ne peut être effectuée qu'aux dentistes.

1.2.1. CLASSIFICATION ET NORMES DE RÉFÉRENCE

Classification DISPOSITIFS MÉDICAUX :

Classification de l'unité dentaire selon les règles indiquées dans l'Annexe VIII du Règ. (UE) 2017/745 : **Classe IIa**.



Le marquage CE certifie la conformité du produit tel que décrit ici avec le Règlement concernant les dispositifs médicaux (UE) 2017/745.

Classification DISPOSITIFS ÉLECTROMÉDICAUX :

Classification de l'appareil selon la norme EN 60601-1 pour la sécurité des dispositifs médicaux : **Classe I - Type B**.

Réglementations de référence :

les unités dentaires décrites dans ce manuel sont des appareils conçus en conformité avec les normes IEC 60601-1:2005 + CORR.1 (2006) + CORR.2 (2007) (Éd.3), IEC 60601-1:2005 + A1:2012 (Éd. 3.1), IEC 60601-1-6:2010 (Éd.3), IEC 62366:2007 (Éd.1), IEC 80601-2-60:2019 (Éd.2), IEC 60601-1-2:2014 (Éd.4), IEC 62304:2006 + A1:2015 (Éd.1.1), ISO 6875:2011 (Éd.3), ISO 7494-1:2011 (Éd.2) et EN 1717:2000 (Éd.1) en ce qui concerne les dispositifs pour la sécurité du réseau hydraulique (unité de sécurité de type AA et AB).



1.2.2. CONDITIONS AMBIANTES

L'appareil doit être installé dans un environnement qui respecte les conditions suivantes :

- température de 10 à 40 °C ;
- humidité relative de 30 à 75 % ;
- pression atmosphérique de 700 à 1060 hPa ;
- altitude ≤ 3 000 m ;
- pression de l'air en entrée de l'appareillage comprise entre 6 et 8 Bars ;
- dureté de l'eau à l'entrée de l'appareil non supérieure à 25 °f (degrés français) ou à 14 °d (degrés allemands) pour l'eau potable non traitée, pour les eaux dont la dureté est plus élevée il est conseillé de procéder à l'adoucissement jusqu'à obtenir une dureté comprise entre 15 et 25 °f (degrés français) ou entre 8,4 et 14 °d (degrés allemands) ;
- pression de l'eau en entrée de l'appareillage comprise entre 3 et 5 Bars ;
- température de l'eau en entrée de l'appareillage non supérieure à 25 °C.
- conductibilité de l'eau à 20 °C : < 2000 µS/cm.
- acidité de l'eau recommandée : 6,5-8,5 pH (ISO 7494-2-2015) ;
- l'installation électrique du milieu ambiant dans lequel l'appareillage est installé doit être conforme aux normes IEC 60364-7-710 (Normes relatives aux installations électriques de locaux destinés à l'usage médical).
- état du sol : de type continu avec une résistance de la cheville à la rupture non inférieure à 260 daN chacune (installation à l'aide de la plaque de distribution de la charge) ou à 1 200 daN chacune (installation sans l'aide de la plaque de distribution de la charge).

1.2.2.1. CONDITIONS DE STOCKAGE

- Température : de -10 à 70 °C ;
- Humidité relative : de 10 à 90 % ;
- Pression atmosphérique : de 500 à 1060 hPa.

1.2.3. GARANTIE

CEFLA s.c. s'engage pour la sécurité, la fiabilité et les prestations des appareils.

La garantie prend effet à partir de la date d'installation du produit.

Le produit est couvert par la période de garantie indiquée dans le Rapport d'Installation laquelle n'est jamais inférieure à 12 mois.

La garantie est conditionnée par le respect des prescriptions suivantes :

- Observation des conditions reportées sur le certificat de garantie.
- Exécution de l'entretien annuel programmé.
- L'appareil ne doit être utilisé que selon les instructions reportées dans ce livret.
- L'appareil doit être installé dans un milieu ambiant conforme aux exigences contenues dans le paragraphe CONDITIONS ENVIRONNEMENTALES.
- L'appareil doit être alimenté avec une ligne 3x1,5 mm² protégée par un disjoncteur magnétothermique bipolaire conforme aux réglementations correspondantes (10 A 250 V ou 15 A 120 V, distance entre les contacts au moins 3 mm).



La couleur des trois conducteurs (LIGNE, NEUTRE et TERRE) doit correspondre à ce qui est prescrit par les Normes.

- Le montage, les réparations, l'extension de l'appareil, les réglages et en général toutes les opérations qui impliquent l'ouverture des capots de l'appareil doivent être effectuées exclusivement par des techniciens autorisés par CEFLA s.c..

1.2.4. RECYCLAGE EN FIN DE VIE

Selon les termes des Directives 2011/65/UE et 2012/19/UE, relatives à la réduction de l'utilisation de substances dangereuses dans les appareillages électriques et électroniques, ainsi qu'au recyclage des déchets, il est obligatoire de ne pas les rejeter comme des déchets ménagers mais de procéder à un tri sélectif.

Lors de l'achat d'un nouvel appareil de même nature, l'utilisateur doit remettre l'appareil en fin de vie au revendeur, à raison d'un appareil. En ce qui concerne la réutilisation, le recyclage et les autres formes de récupération des déchets ci-dessus, le fabricant doit remplir les fonctions définies par chaque Législation Nationale. Le tri sélectif approprié pour le démarrage ultérieur du traitement et d'une élimination compatible avec l'environnement contribue à empêcher des effets négatifs possibles pour l'environnement et la santé et favorise la réutilisation et le recyclage des matériaux qui composent l'appareil. Le symbole poubelle barrée reporté sur l'appareillage indique que le produit en fin de vie utile doit être récupéré séparément des autres déchets.



L'élimination abusive du produit peut entraîner l'application des sanctions prévues par chaque Législation Nationale.



1.3. AVERTISSEMENTS DE SÉCURITÉ



- **L'installation de tous les appareils est toujours de type permanent.**
En fonction du type de fauteuil auquel l'unité de soins est combinée, se référer au GABARIT d'installation correspondant indiqué au paragraphe DONNÉES TECHNIQUES
CEFLA s.c. décline toute responsabilité pour les dommages aux choses et aux personnes dans le cas de non-respect de cette clause.
- **État du sol.**
L'état du sol (de type continu) doit être conformes aux réglementations de capacité selon la norme DIN 1055 feuillet 3.
Le poids de l'unité dentaire (patient compris) est d'environ 400 Kg.
Pour plus de détails sur les caractéristiques de fixation, voir le Manuel d'Installation.
Les positions des connexions pour les lignes de distribution et déchargement sont conformes à la norme ISO 7494-2.
En cas d'installation au sol sans l'aide de la plaque de distribution de la charge, il est nécessaire que les caractéristiques du sol assurent une résistance de la cheville à la rupture non inférieure à 1 200 daN (tenant compte d'une résistance du béton Rck égale à 20 MPa). En cas d'installation au sol à l'aide de la plaque de réduction de la charge, il est nécessaire que les caractéristiques du sol assurent une résistance à la rupture non inférieure à 260 daN.
- **Aucune modification de cet appareil n'est admise sans l'autorisation du fabricant.**
En cas de modification de l'appareil, il faut effectuer des examens et des essais visant à assurer son utilisation continue en conditions de sécurité.
CEFLA s.c. décline toute responsabilité pour les dommages aux choses et aux personnes dans le cas de non-respect de cette clause.
- **Fauteuil.**
Les valeurs de charge maximale indiquées dans le paragraphe DONNÉES TECHNIQUES ne doivent pas être dépassées.
- **Superficie d'appuis des plateaux.**
Les valeurs de charge maximale indiquées ci-dessous ne doivent pas être dépassées :
plateau porte-tray appliqué à la tablette médecin, charge maximum autorisée sur le plateau 2 kg distribués.
Plateau porte-tray appliqué à la tablette assistante, charge maximum autorisée sur le plateau 1 kg distribué.
Plateau porte-tray auxiliaire, charge maximum autorisée sur le plateau 3,5 kg (sans négatoscope) ou 2,5 kg (avec négatoscope).
- **Branchements aux instruments externes.**
L'appareil ne peut être branché électriquement qu'à d'autres instruments disposant de la marque CE.
- **Interférences électromagnétiques.**
L'utilisation dans le cabinet ou à proximité d'appareils électriques non conformes à la norme IEC 60601-1-2, pourrait provoquer des interférences électromagnétiques ou de tout autre nature, entraînant un dysfonctionnement de l'unité dentaire.
Dans ces cas on conseille de couper préalablement l'alimentation de l'unité dentaire avant d'utiliser ces appareils.
- **Remplacement des fraises.**
N'actionner les dispositifs de déblocage des turbines et des contre-angles que lorsque la fraise est complètement arrêtée. Dans le cas contraire, le système de blocage se détériore et les fraises peuvent se décrocher et provoquer des blessures. Utiliser exclusivement des fraises de qualité avec une étoile de raccord au diamètre calibré. Afin de contrôler l'état du dispositif de blocage, vérifier tous les jours, au début du travail, que la fraise est solidement fixée à l'instrument. Les défauts au système de blocage qui sont dus à une utilisation incorrecte sont facilement identifiables et ne sont pas couverts par la garantie.
Les fraises et les outils divers appliqués sur les pièces à main doivent être conformes à la Norme sur la Biocompatibilité ISO 10993.
- **Patients porteurs de dispositifs médicaux implantés actifs.**
Dans le traitement des patients porteurs de dispositifs actifs implantés tels que stimulateurs cardiaques, prothèses auditives ou autres dispositifs actifs, il faut prendre en considération les possibles effets de l'appareil sur le dispositif implanté. Dans ce but nous vous renvoyons à la littérature technique-scientifique traitant de ce sujet et aux instructions d'utilisation de ces appareils.
- **Utilisation avec instruments externes.**
Dans le cas où l'unité dentaire serait utilisée pour des interventions avec des appareillages autonomes extérieurs à l'unité de soins, par exemple avec appareillages mobiles d'implantologie ou endodontie, on recommande de couper l'alimentation du fauteuil afin d'éviter de possibles mouvements indésirables causés par des anomalies et/ou l'activation accidentelle des commandes de déplacement.
- **Avant de quitter le cabinet, désactiver l'alimentation hydrique du cabinet et l'interrupteur général de l'appareillage.**
- **L'appareil n'est pas protégé contre la pénétration de liquides IP X0.**
- **L'appareil n'est pas adapté à une utilisation en présence d'un mélange de gaz anesthésique inflammable avec oxygène ou protoxyde d'azote.**
- **L'appareillage devra être protégé et conservé en parfait état de fonctionnement. Le constructeur décline toute responsabilité (civile et pénale) pour quelque abus que ce soit, négligence dans l'utilisation ou utilisation impropre de l'appareillage.**
- **L'appareillage devra exclusivement être utilisé par du personnel autorisé (médecins et auxiliaires médicaux) formé convenablement.**
- **L'appareillage devra toujours être surveillé lorsqu'il est allumé ou préparé au démarrage, en particulier, il ne devra jamais être laissé sans attention en présence de mineurs / incapables ou en général de personnes non autorisées à l'utiliser.**
L'éventuelle personne accompagnatrice doit rester en dehors de la zone dans laquelle le traitement est effectué et dans tous les cas sous la responsabilité de l'opérateur.
Par zone dans laquelle le traitement est effectué on entend l'espace autour de l'unité dentaire plus 1,5 m.
- **Qualité de l'eau délivrée par l'unité dentaire.**
L'utilisateur est responsable de la qualité de l'eau délivrée par l'unité dentaire et doit adopter des mesures visant à la maintenir dans l'état correct.
Pour garantir les exigences de qualité de l'eau délivrée, CEFLA s.c. conseille de doter l'unité dentaire d'un système de désinfection interne ou externe.
L'unité dentaire, une fois installée, est exposée à la présence éventuelle de contaminants provenant du réseau hydrique ; pour cette raison, on recommande de l'installer et de la mettre en fonction uniquement quand elle commence à être utilisée au quotidien et d'exécuter, à partir du premier jour d'installation, les procédures de décontamination suivant les modalités indiquées dans les chapitres correspondants.
Si l'unité de soins est dotée d'un dispositif pour la séparation par vide d'air du réseau hydrique (EN 1717), s'assurer que le dosage continue prévu du désinfectant est effectué en contrôlant que le réservoir correspondant en contient une quantité adéquate (voir le paragraphe correspondant).



Contactez votre propre revendeur ou votre Association de Dentistes compétents pour toute information sur les pré-requis et les mesures nationales.



- **Parties appliquées.**

Les parties de l'appareil qui, au cours de l'utilisation normale, entrent obligatoirement en contact avec le patient pour que l'appareil remplisse ses fonctions sont les suivantes : tapisserie du fauteuil, appui-bras, partie terminale de la seringue. Au cours de l'utilisation normale, le patient peut entrer en contact avec les parties suivantes de dispositifs utilisés avec l'unité dentaire : fibre optique de la lampe polymérisante, protection jetable de la caméra, forets de l'ablateur, fraises des pièces à main, embouts porte-canule d'aspiration.

Les parties non appliquées qui peuvent entrer en contact avec le patient sont : support appui-bras de fauteuil, capot inférieur du fauteuil, capot hydrique côté patient, distributeur d'eau au verre, crachoir, tuyaux d'aspiration, corps des pièces à main.

- **Mouvement du fauteuil.**

Assurez-vous que le patient coopère : l'inviter à garder les mains et les pieds serrés, tout en évitant les mauvaises positions.

Contrôler que le patient est correctement assis pendant le mouvement du fauteuil (voir la figure).

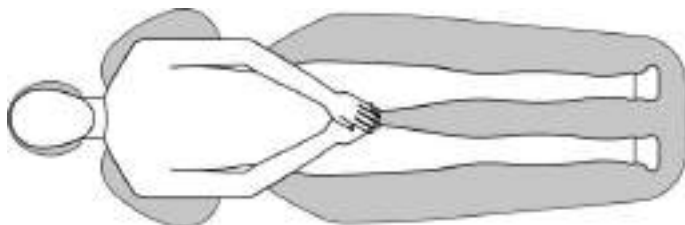

- **Pour les opérateurs en Europe : tout accident grave survenant en relation avec le dispositif doit être signalé à CEFLA s.c. et à l'autorité compétente de l'État membre dans lequel l'utilisateur et/ou le patient est établi.**

1.4. SÉCURITÉ ÉLECTROMAGNÉTIQUE

Immunité électromagnétique.

Le dispositif est prévu pour être utilisé dans des environnements reconnus comme structures sanitaires professionnelles, comme décrit dans l'IEC 60601-1-2:2014. Le dispositif appartient à la Classe A Groupe 1 selon CISPR 11 et est conforme aux niveaux de test d'immunité spécifiés dans l'IEC 60601-1-2:2014 pour les structures sanitaires professionnelles.

Dans les structures sanitaires, avant d'utiliser des dispositifs électroniques, il faut toujours vérifier que cela soit compatible avec les autres appareils présents.

S'il est utilisé dans un environnement résidentiel (comme défini dans la norme CISPR 11 classe B), ce dispositif pourrait ne pas offrir un niveau de protection adéquat pour les services de radiocommunication. L'utilisateur pourrait devoir adopter des mesures d'atténuation, telles que la relocalisation ou la réorientation du dispositif.

Pour plus d'informations sur les niveaux d'immunité et les caractéristiques de l'environnement électromagnétique se référer aux tableaux spécifiques du paragraphe DONNÉES TECHNIQUES.



- **Éviter d'utiliser ce dispositif à proximité ou avec d'autres appareils non reconnus par le fabricant, car des dysfonctionnements de celui-ci pourraient se vérifier. Si cette utilisation est nécessaire, il faudra procéder à un monitoring constant du fonctionnement des dispositifs impliqués.**
- **L'utilisation d'accessoires et de composants différents de ceux reconnus ou fournis par le fabricant pourrait produire une augmentation des émissions électromagnétiques ou une réduction de l'immunité électromagnétique de ce dispositif, provoquant par conséquent des dysfonctionnements de celui-ci.**
- **Les éventuels appareils de communication RF portables (y compris les périphériques, comme les câbles de l'antenne et les antennes extérieures) doivent être utilisés à pas moins de 30 cm (12 pouces) de distance de n'importe quelle partie du dispositif, y compris les câbles spécifiés par le fabricant.**
Dans le cas contraire, une détérioration des performances de ce dispositif pourrait être vérifiée.
- **Ne pas soumettre le dispositif à de fortes perturbations électromagnétiques.**
Les dispositifs électromédicaux sont soumis à des précautions particulières concernant la compatibilité électromagnétique (CEM). Le dispositif doit être installé et utilisé en suivant les instructions du Fabricant. Au cas où les exigences d'installation et les instructions du Fabricant ne seraient pas respectées, le maintien de la position et l'adaptation aux paramètres de fonctionnement du dispositif pourraient être affectés.



1.5. NETTOYAGE ET DÉSINFECTION

Nettoyer est le premier pas nécessaire pour tout processus de désinfection.

L'action physique de frotter avec des détergents ou des agents tensioactifs et de rincer avec de l'eau permet de retirer un nombre important de micro-organismes. Si une surface n'est pas d'abord nettoyée, le processus de désinfection ne peut pas réussir.

Si une surface ne peut pas convenablement être nettoyée, elle doit être protégée par des barrières.

Les parties extérieures de l'appareil doivent être nettoyées et désinfectées à l'aide d'un produit pour usage hospitalier indiqué pour HIV, HBV et tuberculicide (désinfectant de niveau intermédiaire) spécifique pour les petites surfaces.

Les médicaments et les produits chimiques utilisés dans le cabinet dentaire peuvent endommager les surfaces peintes et les parties en matière plastique. Les tests et les recherches effectués ont démontré que les surfaces ne peuvent être complètement protégées de l'agression de tous les produits se trouvant sur le marché. On recommande donc d'utiliser des protections à barrière chaque fois que cela est possible.

Les effets agressifs de ces produits dépendent essentiellement du temps de permanence sur la surface.

Il est par conséquent important de ne pas laisser le produit choisi sur les surfaces de l'appareil au-delà du temps préconisé par le fabricant.

Il est recommandé d'utiliser un désinfectant spécifique de niveau intermédiaire STER 1 PLUS (CEFLA s.c.), compatible avec :

- **Superficies vernies et les parties en matériau plastique.**
- **Tapiserie.**



La tapiserie MEMORY FOAM peut être tâchée par des éclats d'acide pour mordancer. Il est recommandé, en cas d'éclaboussures d'acide, de rincer immédiate avec beaucoup d'eau.

- **Surfaces métalliques non peintes.**



L'utilisation de STER 1 PLUS doit être faite dans le respect des dispositions données par le Fabricant.

Au cas où on n'emploierait pas de produit STER 1 PLUS, il est recommandé d'utiliser des produits contenant au maximum :

- **Éthanol.** Concentration : maximum 30 grammes pour 100 grammes de désinfectant.
- **1 - Propanol (n-propanol, alcool propylique, alcool n-propylique).** Concentration : maximum 20 grammes pour 100 grammes de désinfectant.
- **Combinaison d'éthanol et de propanol.** Concentration : la combinaison des deux produits ne doit pas dépasser 40 grammes tous les 100 grammes de désinfectant.



- **Ne pas utiliser de produits contenant de l'alcool isopropylique (2-propanol, iso-propanol).**
- **Ne pas utiliser de produits contenant de l'hypochlorite de sodium (eau de Javel).**
- **Ne pas utiliser de produits contenant des phénols.**
- **Ne pas vaporiser le produit choisi directement sur les surfaces de l'appareil.**
- **L'utilisation de tous les produits doit être faite dans le respect des dispositions données par le fabricant.**
- **Ne pas mélanger le désinfectant STER 1 PLUS avec d'autres produits.**



Les produits recommandés sont compatibles avec les matériaux du dispositif, toutefois on ne peut pas exclure les dommages aux surfaces et matériaux dérivant de l'emploi de produits divers ; même s'ils ne sont pas compris dans les exclusions susmentionnées.

Instructions pour le nettoyage et la désinfection.

Pour le nettoyage et la désinfection, utiliser du papier jetable doux, non abrasif (éviter d'utiliser du papier recyclé) ou de la gaze stérile.

On déconseille l'utilisation de chiffon éponges et tout matériau réutilisable.



- **Il est recommandé d'éteindre l'unité dentaire avant de procéder aux opérations de nettoyage et de désinfection des parties externes.**
- **Les produits utilisés pour le nettoyage et la désinfection doivent être jetés à la fin de l'opération.**

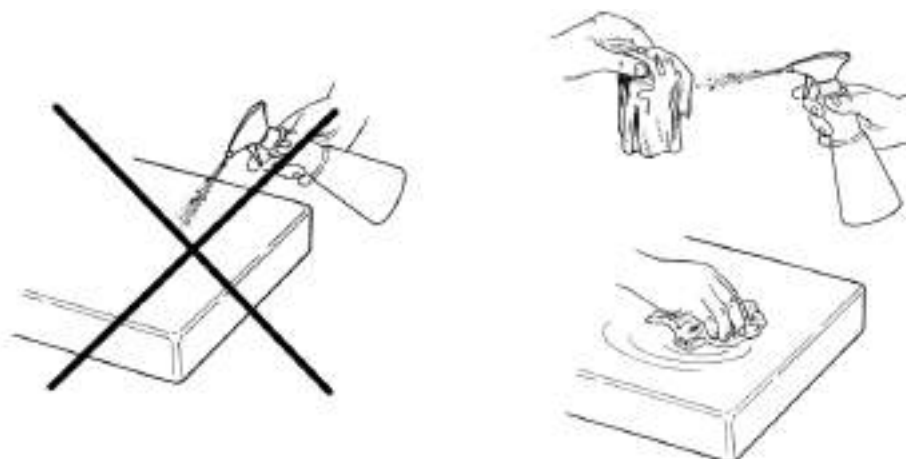

Les temps relatifs aux opérations de nettoyage/ désinfection/stérilisation de chaque composant de l'unité dentaire sont listés dans le livret « PROTOCOLE POUR L'ENTRETIEN D'HYGIÈNE DE L'UNITÉ DE SOINS », fourni également en dotation.



1.6. STÉRILISATION

Chaque instrument est fourni NON STÉRILE et doit être stérilisé dans un autoclave à vapeur (max. 135°C) avant utilisation, sans avoir recours à aucune forme de stérilisation chimique.

La stérilisation doit être effectuée à l'aide de matériaux d'emballage appropriés, vérifiés dans le cadre de la validation du procédé de stérilisation.

Il est recommandé de stériliser dans un autoclave à vapeur (chaleur humide) au moyen d'un cycle de pré-vide (évacuation forcée de l'air).

Les autoclaves doivent être conformes, validés et soumis à maintenance conformément aux exigences des normes EN 13060 (ou ANSI/AAMI ST55), EN ISO 17665-1 et ANSI/AAMI ST79.

Voici les paramètres minimaux recommandés pour la stérilisation des dispositifs médicaux réutilisables, qui ont été validés pour fournir un niveau d'assurance de stérilité (SAL) de 10^{-6} :

- **Type de cycle** : avec pré-vide (Pre-vac).
- **Méthode** : stérilisation « overkill » à chaleur humide conformément à la norme ISO 17665-1.
- **Température minimale** : 134 °C (273 °F) pour les matériaux stables à la chaleur (instruments et pièces à main en métal, etc.) ; 121 °C (250 °F) pour matériaux thermolabiles (parties en caoutchouc, etc.).
- **Temps minimum d'exposition (1)** : 4 minutes (à 134 °C), 20 minutes (à 120 °C).
- **Temps minimum de séchage (2)** : défini pour assurer la conformité aux exigences de la norme EN 13060 (ou ANSI/AAMI ST55).

- 1 Temps d'exposition : période de temps pendant laquelle le contenu et la chambre entière sont maintenus à une température supérieure à la température de stérilisation.
- 2 Temps de séchage : période de temps pendant laquelle la vapeur est évacuée de la chambre et la pression dans la chambre diminue pour permettre l'évaporation du condensat du contenu par vidange prolongée ou par introduction et extraction ultérieure d'air chaud ou d'autres gaz. Le temps de séchage varie en fonction de la configuration du contenu, du type d'emballage et du matériau.

1.7. SÉCURITÉ DU RÉSEAU ET DES DONNÉES

L'unité dentaire comprend un module Wi-Fi, une connexion Ethernet en option permettant de se connecter au réseau local et aux services utiles, parmi lesquels le dépannage du dispositif et les mises à jour du micrologiciel.

Le module Wi-Fi prend en charge IEEE 802.11 b, g, n avec standard de cryptage WEP, WPA, WPA2-PSK avec une fréquence de 2,4 Ghz.

Étant donné que la sécurité de la connexion est en fonction de la configuration de l'infrastructure sans fil (routeur ou point d'accès), la protection des connexions Wi-Fi® représente un aspect essentiel de la protection des données.

Éviter de positionner les dispositifs reliés au réseau dans des sites accessibles au public sans surveillance.

En cas d'utilisation de clés USB pour le téléchargement des images, vérifier que les données sont copiées sur un disque soumis à des cycles de sauvegarde réguliers.

Il est recommandé de prendre certaines précautions concernant la sécurité du réseau :

- Si le réseau est configuré pour une génération de sécurité ancienne (WEP ou WPA), envisager de passer à WPA2 dès que possible.
- Sélectionner une phrase de passe de réseau efficace. En général, le fait d'augmenter la longueur, la complexité et le caractère aléatoire améliore la qualité d'une phrase de passe. Une phrase de passe ne doit pas inclure un mot contenu dans un dictionnaire ni des informations personnelles (numéro d'identification, nom, adresse, etc.).
- Le fait de changer périodiquement la phrase de passe sur le réseau accroît également la sécurité.
- Vérifier la gestion correcte des accès des utilisateurs et des logs sur l'infrastructure (ordinateurs, dispositifs, etc.).
- Vérifier qu'un pare-feu est activé et configuré correctement.

1.8. REPRÉSENTANTS AUTORISÉS

RUSSIE	<p>ООО БИОМАПАС 125009 Российская Федерация Москва, ул. Воздвиженка 10, этаж 3, офис 350, РМ 5 Эл. почта: ceffa_ra@biomapas.com Телефон: +370 37 36 66 30</p>
---------------	---



2. DESCRIPTION DES APPAREILS

2.1. PLAQUETTES D'IDENTIFICATION

Données reportées sur la plaquette :

- Nom du constructeur.
- Nom de l'appareil.
- Tension nominale.
- Type de courant.
- Fréquence nominale.
- Courant ou puissance maximum absorbée.
- Numéro de série.
- Date de fabrication.

Position plaquette.

Unités dentaires modèle :

SKEMA 6
SKEMA 6 CP
SKEMA 6 CART
SKEMA 8
SKEMA 8 RS
SKEMA 8 CP

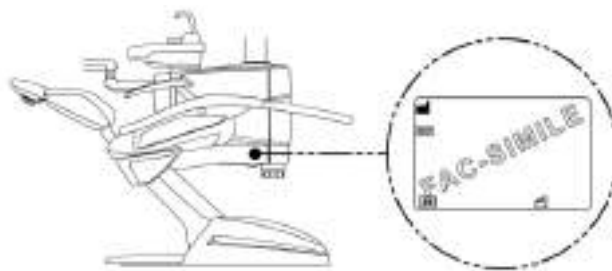

Unités dentaires modèle :

AREA
AREA RS
AREA CP
AREA CART

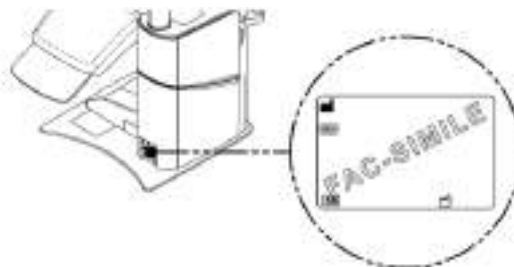

Unités dentaires modèle :
SURGICAL SINGLE CART

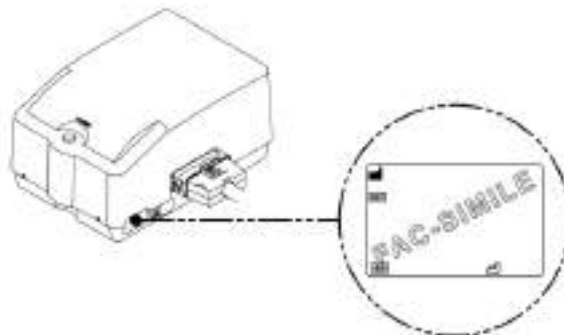



2.2. UNITS

Description des différentes parties :

- a** Groupe hydrique.
- b** Bras orientable.
- c** Tablette médecin.
- d** Console commandes praticien.
- e** Tablette porte-tray (en option).
- f** Tablette assistante.
- g** Console de commande tablette assistante.
- h** Boîtier raccordements.
- i** Commande au pied multifonctions.
- l** Distributeur d'eau au verre.
- m** Crachoir.
- n** Bras auto-équilibré.
- q** Tablette porte-tray sur tablette assistante (en option).
- r** Négatoscope pour panoramiques (en option).
- s** Tablette auxiliaire « Professional » (en option).
- v** Plaque anti culbutage (en option).
- x** Chariot à hauteur réglable
- z1** Fauteuil NEW SKEMA.
- z2** Fauteuil AURA

Modèle SKEMA 6 (SN.71LMxxxx)
Modèle SKEMA 8
Modèle SKEMA 8 RS (SN.71LKxxxx)

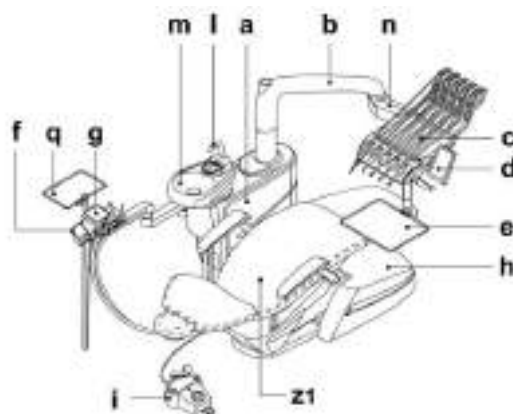

Modèle SKEMA 6 CP (SN.71LNxxxx)
Modèle SKEMA 8 CP (SN.71LLxxxx)

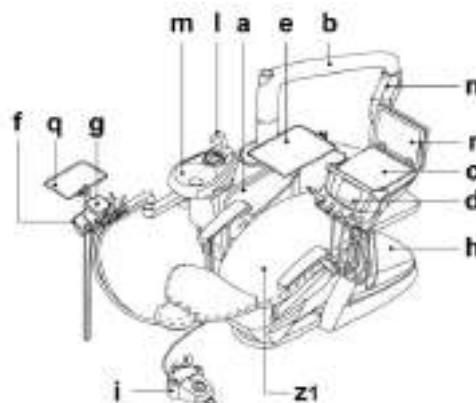

Modèle SKEMA 6 CART (SN.71LOxxxx)

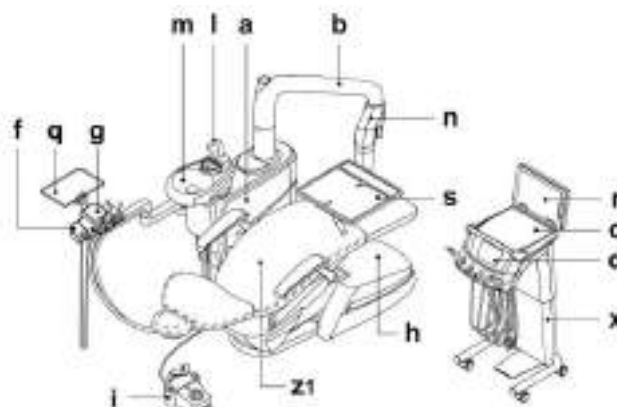



SKEMA 6 - SKEMA 8 - AREA SURGICAL SINGLE CART



Modèle AREA
Modèle AREA RS (SN.71LHxxxx)

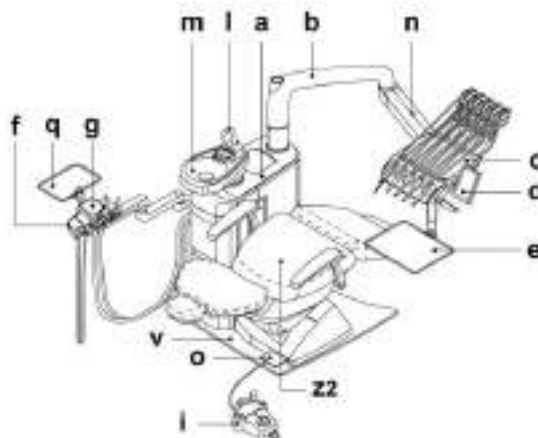

Modèle AREA CP (SN.71LIxxxx)

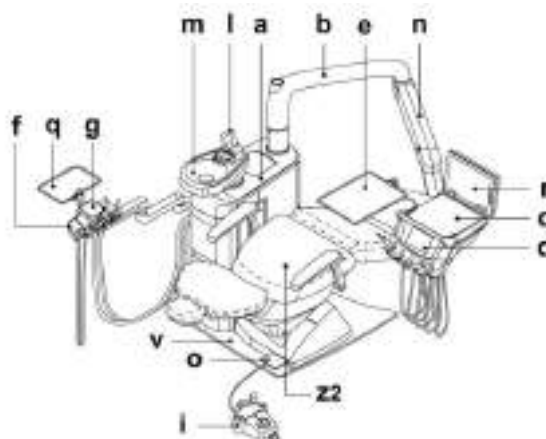

Modèle AREA CART (SN.71LJxxxx)

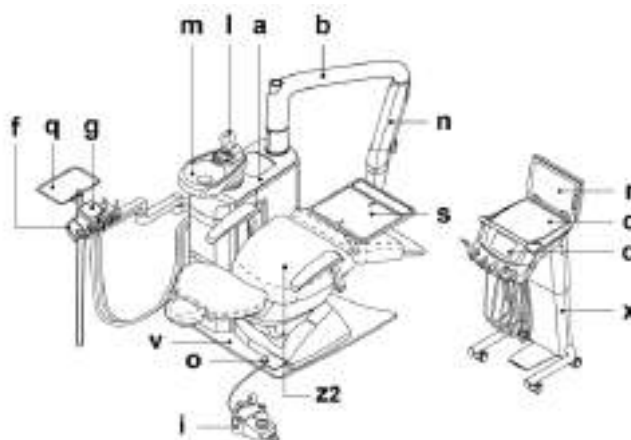

Modèle SURGICAL SINGLE CART (SN. 71CZxxxx)

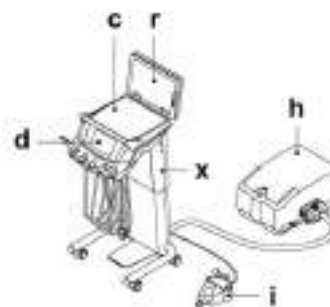



2.3. FAUTEUIL

Description des différentes parties.

- a** Appuie-tête.
- b** Dossier.
- c** Appui-bras gauche mobile.
- d** Appui-bras droit mobile.
- e** Embase d'arrêt.
- f** Capot inférieur de sécurité.
- g** Jambière motorisée.
- h** Repose-pieds escamotable.
- r** Repose-pieds coulissant.

Fauteuils modèle NEW SKEMA

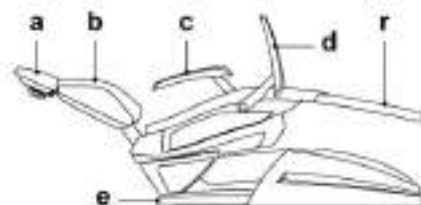

Fauteuils modèle AURA version FL

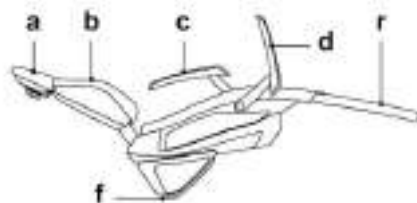

Fauteuils modèle AURA version ML

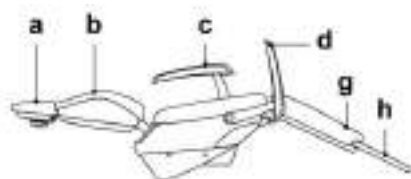

Temps de fonctionnement.

Les temps de fonctionnement et de repos prescrits sont les suivants :
travail 25 sec.- repos 10 min.

Charge maximale tolérée.

- Charge maximale admise sur le fauteuil : voir paragraphe DONNÉES TECHNIQUES.
- Charge maximale applicable sur l'appui-bras du fauteuil : 68 kg.



Ces valeurs ne doivent jamais être dépassées.

Recommandations d'utilisation



DANGER D'ÉCRASEMENT

- Bien que des systèmes de sécurité contre l'écrasement aient été prévus, il y a toujours un risque résiduel minimal dû aux organes en mouvement.
Les positions déjà mémorisées assurent une distance de sécurité entre le fauteuil et le sol.
Éviter toute position du fauteuil à une hauteur inférieure et en tout cas veiller toujours au risque d'écrasement.
- Faire attention au patient et au personnel du cabinet pendant la descente du fauteuil.



Fauteuils modèle NEW SKEMA



Fauteuils modèle AURA



2.4. AVERTISSEMENTS SPÉCIFIQUES

Modèles CART.



DANGER DE RENVERSEMENT.

Utiliser la poignée spécifique (a) pour déplacer le chariot. S'il faut déplacer le dispositif dans une autre pièce, placer la tablette dans sa position plus basse.

Pendant son mouvement, veiller aux marches et/ou aux obstacles horizontaux éventuels pour éviter des conditions d'instabilité et/ou le renversement du chariot même.



Câble d'alimentation SURGICAL SINGLE CART avec connecteur sélectionnable.

Pour débrancher le connecteur sélectionnable, effectuer la procédure suivante :

- éteindre l'interrupteur général situé sur le boîtier,
- tourner le levier (b) de la prise vers le haut,
- extraire le connecteur,
- fermer le volet (c) de la prise pour éviter tout dommage aux contacts.



S'assurer que le dispositif est éteint avant de débrancher le connecteur sélectionnable. Manipuler avec précaution le connecteur sélectionnable afin d'éviter les contacts lors des opérations de transfert du CHARIOT dans une autre pièce.



DANGER BIOLOGIQUE.

Des traces d'eau peuvent sortir lors de la déconnexion. Il est recommandé d'utiliser les gants et les lunettes pour éviter tout contact accidentel.

- effectuer la séquence à l'inverse pour insérer à nouveau le connecteur.



Ne pas marcher sur le connecteur sélectionnable lorsqu'il est connecté au boîtier. La prise est dotée d'un contact de sécurité pour la coupure de l'alimentation en cas de contrainte anormale.



3. ALLUMAGE

Appuyer sur l'interrupteur général (f1).

- I** **Interrupteur (f1) allumé :**
- appareillage allumé ;
 - installation électrique alimentée ;
 - installation hydrique et pneumatique connectée ;
 - ÉCRAN (d) éclairé.

- 0** **Interrupteur (f1) éteint :**
- appareillage éteint ;
 - installation électrique non alimentée ;
 - installation hydrique et pneumatique non connectée ;
 - ÉCRAN (d) éteint.

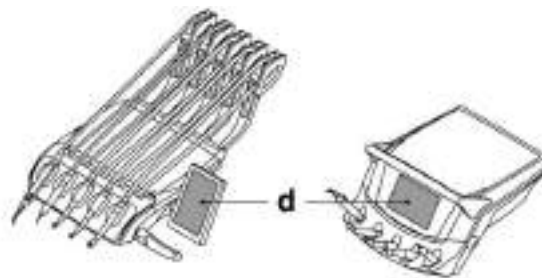

Unités dentaires modèle :

SKEMA 6
SKEMA 6 CP
SKEMA 6 CART
SKEMA 8
SKEMA 8 RS
SKEMA 8 CP



Unités dentaires modèle :

AREA
AREA RS
AREA CP
AREA CART

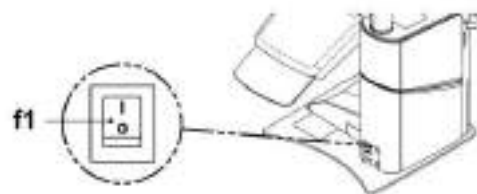

Unités dentaires modèle :

SURGICAL SINGLE CART

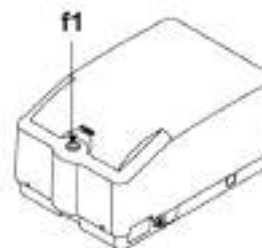

L'interrupteur général doit être enfoncé des mains.



4. FONCTIONNEMENT FAUTEUIL

Mouvements du fauteuil.

Le fauteuil peut être commandé à partir des points suivants :

- tablette médecin (a) (voir par. 5.).
- commande au pied multifonctions (b) (voir par. 5.2.).
- tablette assistante (c) (voir par. 6.).

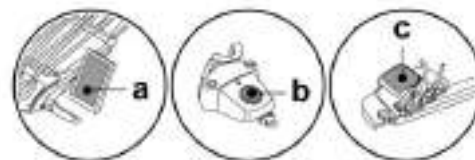

Mouvements des fauteuils modèle NEW SKEMA, AURA version FL.

- montée / descente du siège.
- montée / descente du dossier avec inclinaison du siège (Trendelemburg compensé).
- coulissement horizontal du siège.
- le repose-pieds (r) peut être extrait manuellement d'environ 10 cm.



Mouvements des fauteuils modèle AURA version ML :

- montée / descente du siège.
- rotation du siège.
- rotation du dossier.
- rotation de la jambière.
- coulissement du repose-pieds.

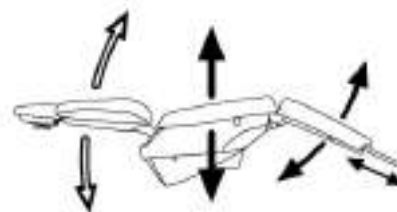

La jambière peut être commandée uniquement depuis la console tablette médecin.

Blocage des mouvements fauteuil.

Avec les instruments au repos, il est possible de désactiver les mouvements du fauteuil (voir le paragraphe 5.1.1.8.).

La désactivation est signalée sur l'ÉCRAN de la console au moyen de l'icône spécifique (A).



Il est recommandé d'utiliser cette fonction en cas d'utilisation d'instruments externes (par exemple un bistouri électrique).



4.1. DISPOSITIFS DE SÉCURITÉ

Les unités dentaires sont équipées de dispositifs de sécurité qui, en présence d'un obstacle, bloquent immédiatement les mouvements du fauteuil.

Description des dispositifs de sécurité.

- l** Embase d'arrêt : si pressée, le mouvement de descente du fauteuil est immédiatement bloqué et un mouvement automatique de remontée est effectué.
- m** Dossier du fauteuil : en présence d'un obstacle, le mouvement de descente est immédiatement bloqué et un mouvement automatique de remontée est effectué pour dégager l'obstacle.
- n** Crachoir : avec crachoir manuel, si le crachoir se trouve dans une zone d'interférence, le mouvement de montée du fauteuil à la hauteur maximale admise est bloqué.
 Avec crachoir motorisé le dispositif de sécurité déplace automatiquement le crachoir hors de la zone d'interférence avec le fauteuil.
- o** Bras de la tablette assistante : en présence d'un obstacle, le mouvement de descente du fauteuil est immédiatement bloqué et un mouvement automatique de remontée est effectué pour dégager l'obstacle.
- r** Capot inférieur du fauteuil : en présence d'un obstacle, le mouvement de descente du fauteuil est immédiatement bloqué et un mouvement automatique de remontée est effectué pour dégager l'obstacle.
- s** Jambière du fauteuil : en présence d'un obstacle le mouvement de descente est immédiatement bloqué et un mouvement automatique de remontée est effectué pour dégager l'obstacle.
- t** Repose-pieds du fauteuil : en présence d'un obstacle, le mouvement de sortie est immédiatement bloqué et un mouvement automatique de retrait est effectué pour dégager l'obstacle.

Unités dentaires modèle :

SKEMA 6
SKEMA 6 CP
SKEMA 6 CART
SKEMA 8
SKEMA 8 RS
SKEMA 8 CP



Unités dentaires modèle :

AREA
AREA RS
AREA CP
AREA CART

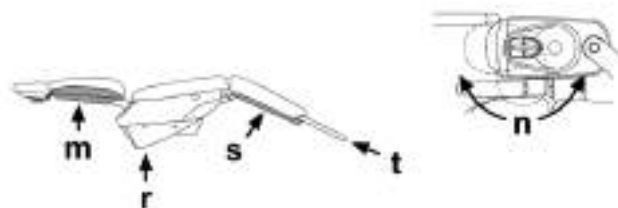

Mouvements du fauteuil :

- Avec instrument extrait NON fonctionnel : mouvements manuels autorisés, mouvements automatiques inhibés mais s'ils sont déjà en cours au moment de l'extraction ils ne sont pas interrompus ;
- Avec instrument extrait et fonctionnel : tous les mouvements du fauteuil sont inhibés.

4.2. DISPOSITIFS D'ARRÊT DES MOUVEMENTS



Dans le cas où il serait nécessaire de bloquer le mouvement de l'appareillage agir sur les dispositifs suivants :

- Touches d'actionnement du fauteuil (a) ou (c).
En actionnant une touche d'actionnement du fauteuil quelconque, tout type de mouvement de l'appareillage sera bloqué.
- Commande au pied (b).
En actionnant la commande au pied, tout type de mouvement de l'appareillage sera bloqué.
- Embase d'arrêt (l).
En actionnant l'embase, tout type de mouvement de l'appareillage pouvant causer un écrasement sera bloqué.

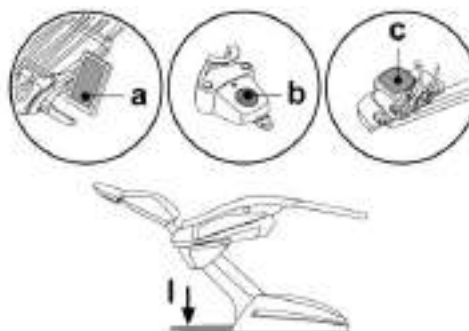



4.3. APPUI-TÊTE RÉGLABLE

Recommandations d'utilisation.

- ⚠ **Ne commander aucun mouvement de l'appui-tête avec le patient appuyé.**
- ⚠ **Ne modifiez pas le réglage du coussin sans avoir d'abord désactivé le dispositif de blocage.**
- ⚠ **Le dispositif de blocage de type pneumatique est actif seulement quand le circuit de l'air est sous pression avec l'unité dentaire allumée.**

Modèles d'appui-tête

Les modèles disponibles sont les suivants :

- 1 avec blocage manuel du coussin
- 2 avec blocage pneumatique du coussin

Régler l'appui-tête manuel

- Soulever ou baisser l'appui-tête dans la position voulue.
- Débloquer le coussin, en tournant la poignée de blocage (**k**) dans le sens inverse des aiguilles d'une montre.
- Orienter le coussin au choix.
- Bloquer à nouveau le coussin, en tournant la poignée (**k**) dans le sens des aiguilles d'une montre.

Régler l'appui-tête pneumatique

⚠ **Uniquement avec l'unité dentaire allumée.**

- Maintenir le bouton (**u**) enfoncé pour soulever ou baisser l'appui-tête.
- Maintenir le bouton (**u**) enfoncé pour orienter le coussin au choix.

Positionnement correct de l'appui-tête.

⚠ **Pour une utilisation correcte de l'appui-tête, positionner la tête du patient comme montré dans la figure.**



4.4. APPUI-BRAS MOBILES

⚠ **Charge maximale applicable sur l'appui-bras du fauteuil : 68 kg.**

Tourner l'appui-bras mobile dans le sens horaire vers le bas pour faciliter l'accès et la sortie du patient.

👉 *Les appui-bras ne peuvent pas être extraits du siège.*

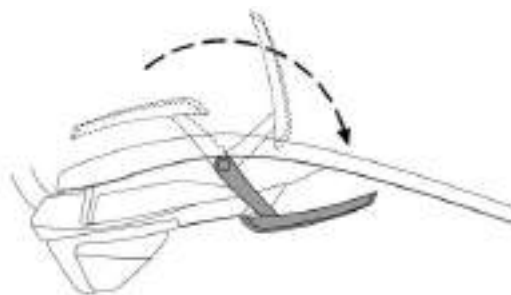

4.5. CAPTEUR PATIENT

Un capteur (**s**) peut être prévu sur le dossier du fauteuil pour détecter la présence du patient.

La présence de ce capteur permet les fonctions suivantes :

- automatisme d'activation / de désactivation de la lampe opératoire après 5 secondes d'absence du patient,
- collecte de données statistiques concernant la présence des patients sur le fauteuil,
- inhibition de la mise en veille lorsque le patient est présent,
- accueil vocal de bienvenue/au revoir (uniquement avec les COMMANDES VOCALES).





5. FONCTIONNEMENT DE LA TABLETTE MÉDECIN

Disposition des instruments.

La disposition des instruments sur la tablette est définie par le client lors de la commande.

Activation des instruments.

- La seringue est toujours active (voir le paragraphe 5.3.).
- La lampe polymérisante s'active avec la touche correspondante et lorsque l'instrument est extrait (voir le paragraphe 5.7.).
- La caméra intra-orale s'active avec l'instrument extrait (voir le paragraphe 5.8.).
- Le capteur intégré ZEN-Xi est activé en tournant le support de capteur en position « ACTIVÉ » (voir le paragraphe 5.9 et le mode d'emploi de ZEN-Xi).
- Tous les autres instruments, une fois extraits, sont activés au moyen de la commande au pied (voir le paragraphe 5.2.).

Interdépendance des instruments.

L'utilisation simultanée des instruments est impossible en raison de la présence d'un dispositif d'interdépendance.

Le premier instrument extrait est fonctionnel alors que ceux qui seront retirés par la suite seront désactivés par le dispositif d'interdépendance. Le dispositif d'interdépendance permet de remplacer la fraise sur un instrument alors qu'un autre instrument est utilisé sur le patient.

Positionnement de la tablette médecin.

a Poignée pour régler la hauteur de la tablette et/ou son orientation sur le plan horizontal.

A Touche de déblocage frein bras à pantographe tablettes (version avec cordons à récupération supérieure).



La touche de déblocage est active uniquement si l'unité dentaire est allumée.

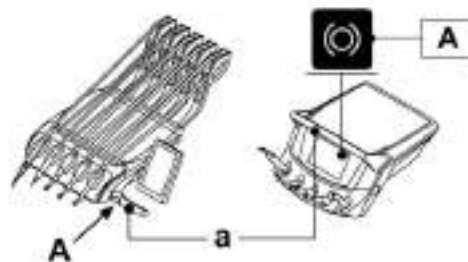

DANGER D'ÉCRASEMENT

Ne pas saisir les articulations du bras pendant les mouvements de la tablette médecin.



Dispositif d'arrêt des bras de rappel des instruments (seulement version avec cordons à récupération supérieure).

Il est possible de bloquer le bras dans la position d'instrument extrait en le portant à 2/3 de la butée (1).

Pour revenir à la condition d'origine porter le bras en butée (2).

2 1



Plateau porte-tray.

f Plateau porte-tray en acier inoxydable détachable de son support.

V Protection en silicone pouvant être stérilisée en autoclave jusqu'à 135 °C.



Charge maximum autorisée sur le plateau porte-tray : 2 kg distribuée.

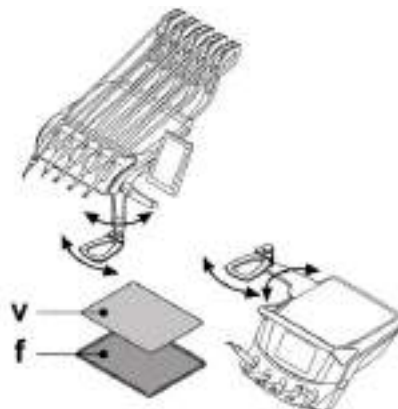



Inversion position groupe console (seulement avec console réversible).



**Avant cette opération éteindre l'unité dentaire.
NE PAS EXTRAIRE LA CONSOLE DE LA TABLETTE AVEC
L'UNITÉ DENTAIRE ALLUMÉE.**

Pour inverser la position du groupe console sur la tablette médecin il faut procéder comme il suit :

- Extraire le groupe console après avoir dévissé l'embout de fixation relatif (g) en le tournant dans le sens antihoraire.
- Retirer le bouchon à déclic (s) de protection du raccord rapide sur le côté gauche et l'insérer dans le raccord du côté droit.
- Tourner le bras de support groupe console de 180°.
- Insérer le groupe console dans le raccord rapide du côté gauche.
- Pour identifier la bonne position du groupe console il faut pousser à fond le bras de support et en même temps visser l'embout d'environ 1/3 de tour jusqu'à son blocage sans forcer le serrage.



Pour éviter le déplacement de la tablette médecin pendant cette opération, il est conseillé de la tourner auparavant de 90° environ par rapport à son bras de support (voir l'image).

- À ce stade il est possible de rallumer l'unité dentaire.



Pendant les opérations de nettoyage de la console ne pas exercer une pression excessive sur le clavier afin d'éviter toute contrainte pouvant endommager la connexion.

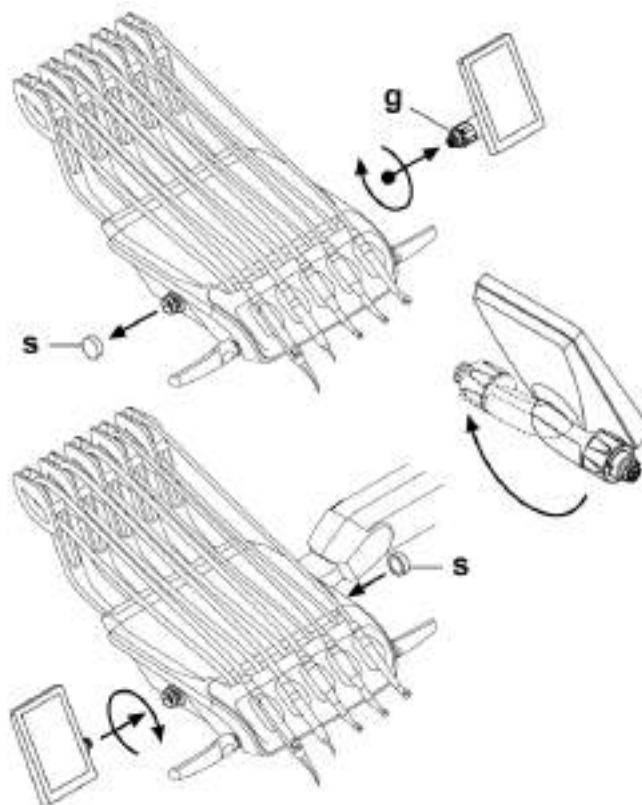

Connecteur USB (seulement console MULTIMÉDIA).

La tablette médecin est dotée d'un port USB de type hôte, avec connecteur type A. Le port est en mesure d'alimenter le périphérique connecté jusqu'à 500 mA maximum.

Pour l'utilisation consulter les paragraphes 5.1.1.15. et 5.1.1.16.



- **Le connecteur n'est pas protégé contre la pénétration des liquides.**
- **Ne pas insérer à l'intérieur du connecteur d'objets métalliques autres que le connecteur USB type A.**
- **Il est toujours conseillé de boucher le connecteur avec le plot caoutchouc prévu à cet effet, en cas de non utilisation.**

Dispositifs supportés :

- clés USB 2.0 ou 3.0 (USB flash drives) avec capacité comprise entre 128 MB et 64 GB,
- disques durs externes USB 2.0 ou 3.0 seulement avec alimentation indépendante,
- clés ou disques durs sous formats FAT et FAT32, normalement disponibles dans le commerce,
- les dispositifs formatés selon le standard NTFS ne sont pas supportés.



Le port est doté d'un dispositif de limitation de courant pour prévenir tout dommage de la console en cas de raccordement accidentel des dispositifs défectueux.

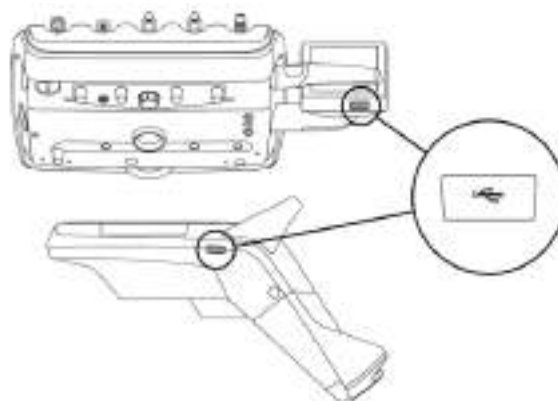



Nettoyage tablette médecin.

Nettoyer la tablette médecin à l'aide d'un produit approprié (voir le paragraphe 1.4).

X Support des instruments amovible, pour l'enlever il suffit de l'extraire de son logement.

m Poignée tablette amovible pouvant être stérilisée en autoclave jusqu'à 121 °C.



Pour retirer la poignée, appuyer d'abord sur les boutons de blocage prévus à cet effet.

V Protection en silicone pouvant être stérilisée en autoclave jusqu'à 135 °C.



Effectuer les opérations de nettoyage et désinfection après chaque patient.

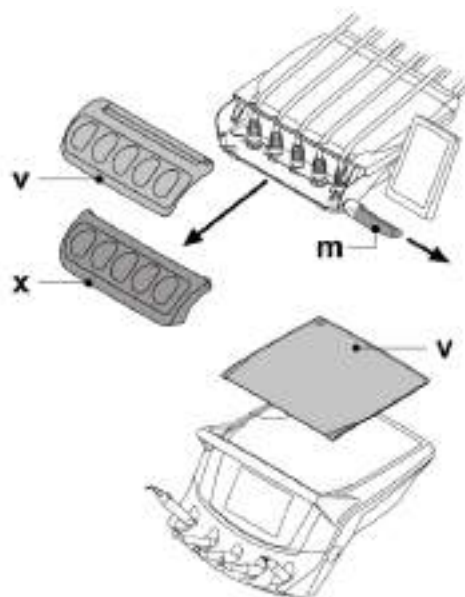

Cordons instrument amovibles.

Nettoyer et désinfecter l'extérieur du cordon instrument en utilisant un produit approprié (voir le paragraphe 1.4).



Les cordons des instruments **NE SONT PAS** adaptés pour être mis en autoclave ou pour la stérilisation à froid par immersion.



Tablettes version Récupération Supérieure : pour enlever les cordons il faut avant tout enlever le support des instruments (x).

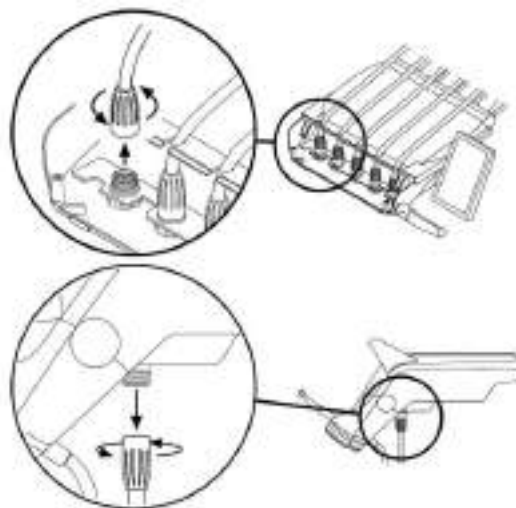

- Éteindre l'unité dentaire avant d'effectuer l'opération de démontage des cordons des instruments.
- Après avoir éteint l'unité dentaire, vidanger les conduites de la seringue en appuyant sur les boutons air et eau correspondants directement sur le crachoir jusqu'à la fin de la sortie de l'eau spray.
- Les cordons des instruments TURBINE, MICROMOTEUR et ABLATEUR contiennent de l'eau et par conséquent on conseille d'effectuer l'opération de démontage du cordon en tenant l'extrémité côté pièce à main, positionnée sur le crachoir.
- Lorsqu'on remonte un cordon il faut s'assurer que les contacts électriques sont secs et que l'embout de fixation en plastique est bien serré.
- Tout cordon doit être remonté uniquement dans le logement de l'instrument correspondant.



5.1. CONSOLE PRATICIEN

Lors de l'allumage, l'unité dentaire exécute un court cycle d'autodiagnostic jusqu'à ce que l'ÉCRAN affiche la PAGE PRINCIPALE avec le nom du dernier opérateur programmé.

1 ÉCRAN unités dentaires :

SKEMA 6
SKEMA 8
SKEMA 8 RS
AREA
AREA RS

 La console est pivotante de 90°.

2 ÉCRAN unités dentaires :

SKEMA 6 CP
SKEMA 6 CART
SKEMA 8 CP
AREA CP
AREA CART
SURGICAL SINGLE CART

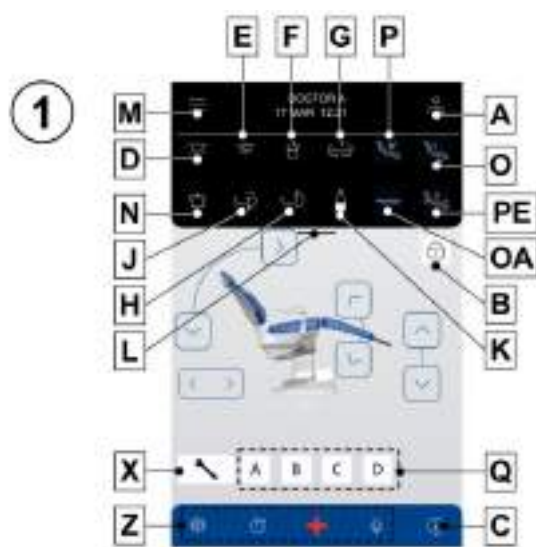

Description boutons PAGE-ÉCRAN PRINCIPALE :

- | | |
|---|--|
| A Changement d'opérateur. | R Montée siège |
| B Blocage écran tactile. | S Descente siège. |
| C Afficher/cacher les icônes de signalisation. | T Coulissement en avant siège. |
| D Brève pression : allumage/extinction lampe opératoire.
Pression prolongée : accès au menu de réglage du dispositif. | U Coulissement en arrière siège. |
| E Réduction de l'intensité lumineuse de la lampe opératoire ou activation mode « Composite » (seulement avec lampe VENUS PLUS -L MCT). | V Descente dossier. |
| F Brève pression : distribution de l'eau au verre.
Pression prolongée : accès au menu de réglage du dispositif. | W Montée dossier. |
| G Brève pression : distribution de l'eau au crachoir.
Pression prolongée : accès au menu de réglage du dispositif. | X Entretien périodique exigé. |
| H Mouvement crachoir en sens antihoraire.
(uniquement avec le crachoir motorisé). | Z Touches fonctions favorites. |
| J Mouvement crachoir en sens horaire.
(uniquement avec le crachoir motorisé). | OA Rappel position lit (seulement modèles AREA) |
| K Activation/désactivation système S.S.S. | RA Montée jambière (seulement modèles AREA) |
| L Afficher/cacher touches fonctions supplémentaires. | SA Descente jambière (seulement modèles AREA) |
| M Rappel menu RÉGLAGES GÉNÉRAUX | YA Touche de déblocage frein tablette. (seulement modèles CP, CART) |
| N Appel assistant. | PE Rappel position d'urgence. |



- O** Rappel position de réinitialisation (entrée/sortie patient).
- P** Rappel de la position de rinçage.
- Q** Rappel positions mémorisées « A », « B », « C » et « D ».

 Les figures illustrent les écrans avec le nombre maximum de boutons. La présence ou l'absence de certains boutons est en fonction de la configuration de l'appareil acheté.









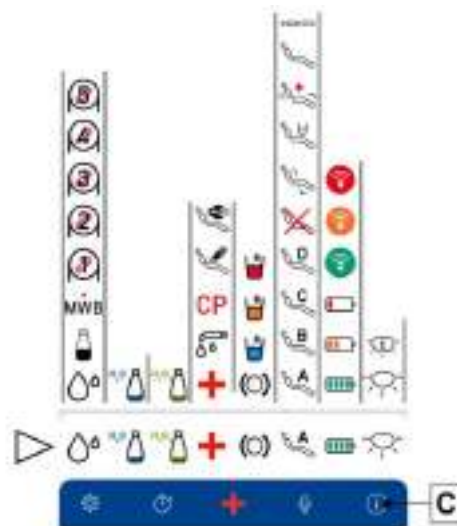

Icônes de signalisation.

Appuyer sur le bouton (C) pour afficher les icônes de signalisation de l'état de fonctionnement de l'unité dentaire.

Description des icônes de signalisation :

-  **MWB** Système M.W.B. en marche.
-  Alimentation hydrique autonome active.
-  Alimentation en eau du réseau activée.
-  Pompe péristaltique activée avec flux minimum (1).
-  **H₂O** Réservoir alimentation hydrique autonome en réserve.
-  **H₂O** Réservoir du désinfectant en réserve.
-  Cycle AUTOSTERIL en cours d'exécution.
-  Lavage ligne d'aspiration en cours.
-  **CP** Aspiration interrompue pour vase plein.
-  Batterie commande au pied sans fil chargée.
-  Batterie commande au pied sans fil chargée à 50 %.
-  Batterie commande au pied sans fil à plat.
-  Commande au pied sans fil connectée et activée.
-  Commande au pied sans fil connectée mais désactivée.
-  Recherche de connexion avec commande au pied sans fil.
-  Frein bras à pantographe bloqué.
-  Eau au verre FROIDE.
-  Eau au verre TIÈDE.
-  Eau au verre CHAUDE.



-  **A** Position mémorisée A.
-  **B** Position mémorisée B.
-  **C** Position mémorisée C.
-  **D** Position mémorisée D.
-  Mouvements fauteuil bloqués.
-  Position fauteuil rinçage.
-  Position fauteuil de réinitialisation (entrée/sortie patient)
-  Position d'urgence fauteuil.
-  Position fauteuil programmée manuellement.
-  Position fauteuil programme lit.
-  Intensité lumineuse standard de la lampe opératoire.



Mouvement ralenti du fauteuil actif.



Intensité lumineuse réduite de la lampe opératoire.



Connexion au cloud par câble Ethernet.



Connexion au cloud via Wi-Fi.

Condition de veille.

Après 10 minutes environ d'inutilisation, l'unité dentaire entre dans un état de veille (stand-by).
L'exécution d'une opération quelconque remet l'appareil en état de fonctionnement.

5.1.1. RÉGLAGES GÉNÉRAUX

Depuis la PAGE-ÉCRAN PRINCIPALE :

- appuyer sur le bouton (M) pour accéder au menu RÉGLAGES GÉNÉRAUX.

Description touches :

- | | |
|--|--|
| <p>A Réglage des cycles d'HYGIÈNE
(voir le paragraphe 5.1.1.1.)</p> <p>B Réglage mouvements du fauteuil
(voir le paragraphe 5.1.1.2.)</p> <p>C Saisie données opérateur
(voir le paragraphe 5.1.1.3.)</p> <p>D Réglage de l'eau au verre
(voir le paragraphe 5.1.1.5.)</p> <p>E Retour à la PAGE-ÉCRAN PRINCIPALE</p> <p>F Réglage lampe opératoire
(voir le paragraphe 5.1.1.7.)</p> <p>G Autres réglages
(voir le paragraphe 5.1.1.8.)</p> <p>H Chronomètre
(voir le paragraphe 5.1.1.10.)</p> <p>J Personnalisation boutons préférés
(voir le paragraphe 5.1.1.11.)</p> <p>K GESTION images et vidéos (seulement console MULTIMÉDIA)
(voir le paragraphe 5.1.1.16.)</p> <p>L USB SETUP (seulement console MULTIMÉDIA)
(voir le paragraphe 5.1.1.13.)</p> <p>N TUTORIEL vidéo
(voir le paragraphe 5.1.1.17.)</p> <p>O Réglages APEX LOCATOR
(voir le paragraphe 5.1.1.18.)</p> <p>P Accès au menu de service
(seulement pour Assistance Technique)</p> <p>Q Sélection langue opérateur
(voir le paragraphe 5.1.1.12.)</p> | <p>R Réglage heure et date
(voir le paragraphe 5.1.1.9.)</p> <p>S Réglage commande au pied
(voir le paragraphe 5.1.1.6.)</p> <p>T Configurations crachoir
(voir le paragraphe 5.1.1.4.)</p> <p>U Configuration commandes vocales
(voir le paragraphe 5.1.1.14.)</p> <p>V Configuration NFC
(voir le paragraphe 5.1.1.15.)</p> |
|--|--|

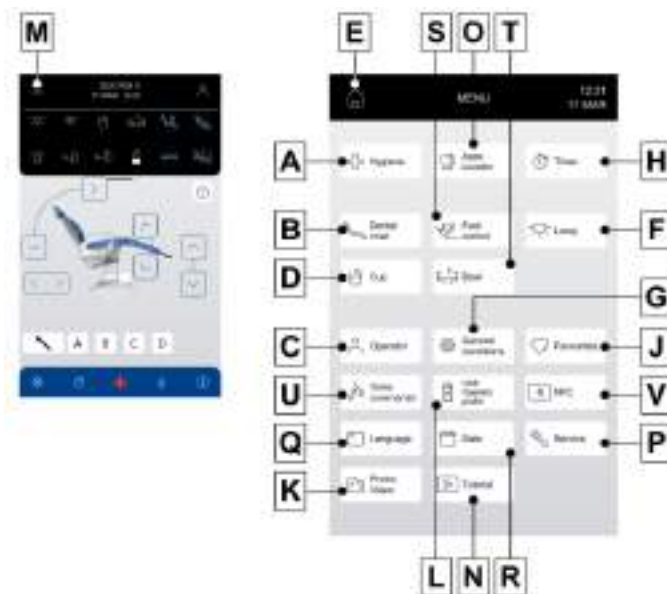



5.1.1.1. RÉGLAGE DES CYCLES D'HYGIÈNE

- Appuyer sur le bouton (A) pour accéder au menu RÉGLAGE DES CYCLES D'HYGIÈNE :

- A1** Bouton réglage du cycle QUICK FLUSHING (voir le paragraphe 5.1.1.1.1.)
- A2** Bouton réglage du cycle LONG FLUSHING (voir le paragraphe 5.1.1.1.2.)
- A3** Bouton réglage du cycle AUTOSTERIL (voir le paragraphe 5.1.1.1.3.)
- A4** Bouton vidange réservoir système M.W.B.. (voir le paragraphe 5.1.1.1.4.)
- A5** Bouton pour afficher et gérer l'historique des cycles d'hygiène effectués
- A6** TUTORIEL vidéo
- A7** Information concernant les différents cycles d'hygiène.



5.1.1.1.1. RÉGLAGE DU CYCLE QUICK FLUSHING

-  • Il est conseillé d'effectuer cette opération après chaque patient.
- La durée du cycle est d'environ 20 secondes

Exécution du cycle.

- Appuyer sur le bouton (A1) pour accéder au menu RÉGLAGE DU CYCLE QUICK FLUSHING.
-  • Au cas où l'alimentation hydrique autonome utilisée pour le lavage serait en réserve, le sous-menu NE peut pas être sélectionné. (voir le paragraphe 7.2.).
- La durée du cycle est d'environ 20 secondes.
- Appuyer sur le bouton (b) si l'on veut passer au cycle LONG FLUSHING.
- Extraire les instruments que l'on veut traiter (les instruments sélectionnés seront mis en évidence à l'ÉCRAN).
- Appuyer sur le bouton (a) si l'on veut traiter également la conduite de l'eau au verre. Insérer sous la fontaine le verre prévu à cet effet fourni en dotation.
- Appuyer sur le bouton (c) pour sélectionner / désélectionner l'alimentation hydrique autonome (uniquement avec système S.S.S.).
- Appuyer sur le bouton « **START** » (d) pour lancer le cycle QUICK FLUSHING (voir le paragraphe 7.5.).

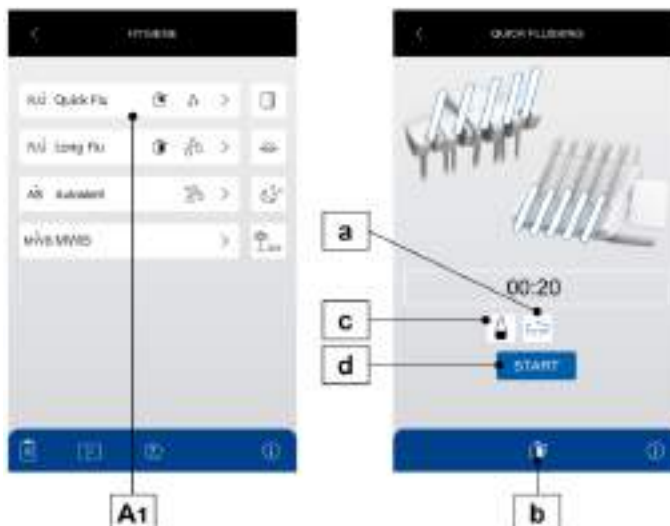



5.1.1.1.2. RÉGLAGE DU CYCLE LONG FLUSHING

Il est conseillé d'exécuter cette opération au début de la journée de travail.

Exécution du cycle.

- Appuyer sur le bouton (A2) pour accéder au menu RÉGLAGE DU CYCLE LONG FLUSHING.

Au cas où l'alimentation hydrique autonome utilisée pour le lavage serait en réserve, le sous-menu NE peut pas être sélectionné. (voir le paragraphe 7.2.).

- Appuyer sur le bouton (b) si l'on veut passer au cycle QUICK FLUSHING.
- Programmer le temps de durée du cycle au moyen des touches « + » ou « - ».

Le temps programmable varie de 1 minutes minimum à 5 minutes maximum. En cas d'utilisation du réservoir de l'eau distillée ne pas programmer un temps supérieur à 2 minutes.

- Extraire les instruments que l'on veut traiter (les instruments sélectionnés seront mis en évidence à l'ÉCRAN).
- Si l'on veut traiter également la conduite de l'eau au verre, appuyer sur le bouton (a) et placer sous la fontaine le verre prévu à cet effet en dotation.
- Appuyer sur le bouton (c) pour sélectionner / désélectionner l'alimentation hydrique autonome (uniquement avec système S.S.S.).
- Appuyer sur le bouton « START » (d) pour lancer le cycle LONG FLUSHING (voir le paragraphe 7.5.).

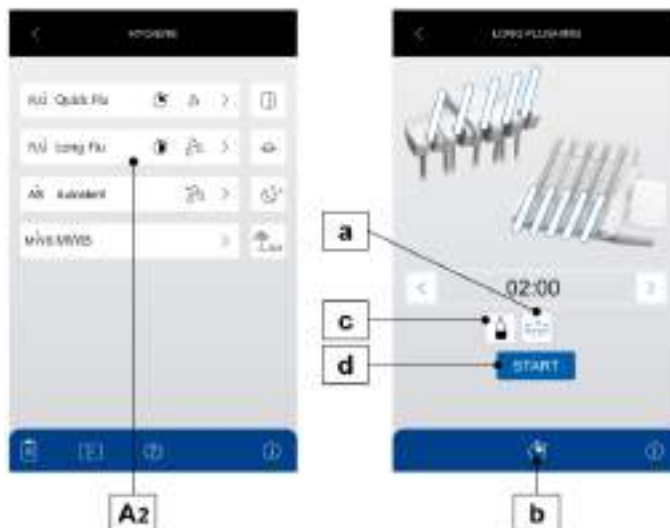

5.1.1.1.3. RÉGLAGE DU CYCLE DE DÉSINFECTION AUTOSTERIL

Il est conseillé d'effectuer cette opération à la fin de la journée.

Exécution du cycle.

- Appuyer sur le bouton (A3) pour accéder au menu RÉGLAGE DU CYCLE AUTOSTERIL.

Il est possible d'accéder à ce sous-menu également en appuyant pendant 2 secondes au moins sur le bouton « AS » situé sur la tablette assistante.

Le cycle ne démarre pas si :

- le réservoir du désinfectant est en réserve (voir le paragraphe 7.4.) ;
- un instrument a été extrait ;
- une erreur est présente dans le système M.W.B.

- Programmer le temps de durée du cycle au moyen des touches « + » ou « - ».

Le temps programmable varie de 5 minutes minimum à 10 minutes maximum.

Selon les spécifications du fabricant la désinfection est assurée par un cycle de 10 minutes, tout temps inférieur pourrait ne pas assurer un degré égal de désinfection.

- Extraire les cordons que l'on veut traiter (les cordons sélectionnés seront mis en évidence à l'ÉCRAN).
- Si l'on veut traiter également la conduite de l'eau au verre, appuyer sur le bouton (a) et placer sous la fontaine le verre prévu à cet effet en dotation.
- Appuyer sur le bouton « START » (d) pour lancer le cycle AUTOSTERIL (voir le paragraphe 7.4.).

Le cycle de désinfection peut être démarré également par une pression courte sur le bouton « AS » situé sur la tablette assistante.





5.1.1.1.4. VIDANGE DU RÉSERVOIR SYSTÈME M.W.B.

Cette fonction permet de vidanger le circuit hydrique du système M.W.B. (voir le paragraphe 7.3.).

 Exécuter cette opération en cas d'unité dentaire devant rester éteinte pendant une période supérieure à 7 jours.

Exécution de la vidange.

- Appuyer sur le bouton (A4) pour accéder au menu VIDANGE RÉSERVOIR M.W.B.
- Insérer sous la fontaine du verre, le verre prévu à cet effet fourni en dotation.
- Appuyer sur le bouton « **START** » (d) pour lancer le cycle de vidange.

 Le cycle ne démarre pas si :

- le système S.S.S. est actif ;
- une erreur est présente dans le système M.W.B.

La fin du cycle est mise en évidence à l'ÉCRAN avec un message informant de la nécessité d'éteindre la machine.

Interruption du cycle

- Appuyer sur le bouton « **STOP** » la machine est prête à reprendre son fonctionnement.



5.1.1.2. RÉGLAGE DU FAUTEUIL

- Appuyer sur le bouton (B) pour accéder au menu RÉGLAGE DES MOUVEMENTS FAUTEUIL :

- B1** Bouton activation/désactivation mouvement automatique coulissement fauteuil et touches de commande relatives
 - B2** Bouton visualiser/masquer touches programmes fauteuil.
 - B3** Bouton activation/désactivation mouvement ralenti du fauteuil pour un positionnement plus précis.
 - B4** Bouton d'activation / de désactivation capteur présence patient.
 - B5** Bouton d'activation / de désactivation du message vocal automatique de bienvenue lorsque le patient s'assied et d'au-revoir lorsqu'il se lève.
 - B6** Bouton d'activation / de désactivation automatique de la lampe opératoire après 5 secondes d'absence du patient.
- Appuyer sur le bouton « < » pour revenir au menu RÉGLAGES GÉNÉRAUX en sauvegardant automatiquement les réglages choisis.



5.1.1.3. SAISIE DONNÉES OPÉRATEUR

- Appuyer sur le bouton (C) pour accéder au menu DONNÉES OPÉRATEUR
- Saisir le texte souhaité en touchant les boutons des lettres.

 Les données modifiées se réfèrent toujours à l'opérateur programmé dans la PAGE-ÉCRAN PRINCIPALE.

- Appuyer sur le bouton « ✓ » pour revenir au menu RÉGLAGES GÉNÉRAUX en sauvegardant automatiquement ou bien sur le bouton « < » pour quitter la page-écran sans sauvegarder.





5.1.1.4. CONFIGURATIONS CRACHOIR

• Appuyer sur le bouton (T) pour accéder au menu RÉGLAGE DE L'EAU AU CRACHOIR :

- T1** ON/OFF automatisme lavage crachoir avec rappel position de rinçage pour le fauteuil
- T2** ON/OFF automatisme lavage crachoir avec rappel position de réinitialisation pour le fauteuil
- T3** ON/OFF automatisme lavage crachoir avec retour depuis la position de rinçage pour le fauteuil
- T4** ON/OFF automatisme lavage crachoir avec rappel verre
- T5** Réglage lavage crachoir avec fonctionnement ON/OFF
- T6** Configuration lavage crachoir temporisé
- T7** Réglage temps de lavage crachoir (de 1 à 30 secondes)
- T8** ON/OFF automatisme rotation crachoir avec rappel position de rinçage pour le fauteuil
- T9** ON/OFF automatisme rotation crachoir avec rappel position de réinitialisation pour le fauteuil
- T10** ON/OFF automatisme rotation crachoir avec rappel programme automatique du fauteuil

• Appuyer sur le bouton « < » pour revenir au menu RÉGLAGES GÉNÉRAUX en sauvegardant automatiquement les réglages choisis.



5.1.1.5. RÉGLAGE EAU AU VERRE

• Appuyer sur le bouton (D) pour accéder au menu RÉGLAGE DE L'EAU AU VERRE :

- D1** Sélection eau FROIDE au verre
- D2** Sélection eau TIÈDE au verre
- D3** Sélection eau CHAUDE au verre (38° max)
- D4** Réglage distribution de l'eau au verre par bouton (exprimé en secondes)
- D5** Réglage distribution de l'eau au verre par capteur (exprimé en secondes)
- D6** ON/OFF automatisme distribution de l'eau au verre avec rappel de la position de rinçage
- D7** Activation / désactivation du capteur de présence verre (seulement si présent)
- D8** ON/OFF automatisme envoi de l'eau au verre avec rappel de la position de remise à zéro fauteuil

• Appuyer sur le bouton « < » pour revenir au menu RÉGLAGES GÉNÉRAUX en sauvegardant automatiquement les réglages choisis.





5.1.1.6. RÉGLAGE COMMANDE AU PIED

• Appuyer sur le bouton (S) pour accéder au menu RÉGLAGE COMMANDE AU PIED :

- S1** État de charge de la batterie (seulement avec commande au pied sans fil).
- S2** Icône de signalisation connexion par câble (seulement avec commande au pied sans fil).
- S3** Icône de signalisation état de la connexion sans fil (seulement avec commande au pied sans fil).
- S4** Réglage fonctionnement joystick commande au pied avec instrument extrait.

• Appuyer sur le bouton « < » pour revenir au menu RÉGLAGES GÉNÉRAUX en sauvegardant automatiquement les réglages choisis.



Fonctionnement joystick commande au pied avec instrument extrait.

OFF Le joystick actionne les mouvements manuels du fauteuil (par défaut).

ON Le joystick commande les fonctions suivantes :

- A** Commande ON/OFF allumage lampe opératoire
- B** Commande ON/OFF inversion sens de rotation du micromoteur, activation fonction ENDO de l'ablateur, activation fonction MIRROR de la caméra.
- C** Changement mémoire instrument.
- D** Descente activation depuis LED FLUO à LED BLANCHE, et vice versa, avec le micromoteur en mode RESTORATIVE. Commande ON/OFF activation pompe péristaltique dans les autres modes.

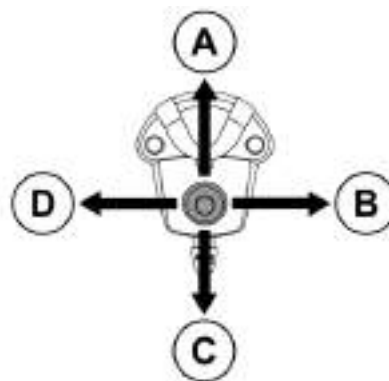

5.1.1.7. RÉGLAGE LAMPE OPÉRATOIRE

• Appuyer sur le bouton (F) pour accéder au menu RÉGLAGE COMMANDE AU PIED :

- F1** Barre réglage intensité lumineuse.
- F2** Barre réglage température de couleur (seulement avec lampe version MCT).
- F3** ON/OFF automatisme extinction lampe avec rappel position de rinçage pour le fauteuil.
- F4** Active/désactive le mode composite.
- F5** ON/OFF automatisme extinction lampe avec rappel position de réinitialisation pour le fauteuil.
- F6** ON/OFF capteur (seulement avec lampe version -L ou MCT).
- F7** Modalité de travail capteur : ON/OFF lampe (seulement avec lampe version MCT)
- F8** Modalité de travail capteur : ON/OFF mode composite (seulement avec lampe version MCT)
- F9** ON/OFF mode « soft » d'allumage/extinction lampe (seulement avec lampe version MCT).
- F10** ON/OFF automatisme activation mode composite avec extraction instrument lampe polymérisante.

• Appuyer sur le bouton « < » pour revenir au menu RÉGLAGES GÉNÉRAUX en sauvegardant automatiquement les réglages choisis.







5.1.1.8. AUTRES RÉGLAGES

Ces réglages sont valables pour tous les opérateurs.

- Appuyer sur le bouton (G) pour accéder au menu AUTRES RÉGLAGES :

G1 Activation / désactivation déblocage frein bras à pantographe tablettes (seulement modèles avec cordons à récupération supérieure).



L'état de frein ne pouvant pas être débloqué est signalé par une icône spécifique à l'ÉCRAN (voir le paragraphe 5.1.).



En cas d'utilisation d'appareillages autonomes extérieurs il faut bloquer le mouvement (position ON).

G2 Réglage luminosité ÉCRAN.

G3 Activation / désactivation signal sonore touche ÉCRAN avec réglage de l'intensité correspondant.

G4 Activation / désactivation mouvements du fauteuil.



L'état de fauteuil bloqué est signalé par une icône spécifique à l'ÉCRAN (voir le paragraphe 5.1.).



En cas d'utilisation d'appareillages autonomes extérieurs il faut bloquer le mouvement (position ON)

G6 Activation / désactivation des signalisations lumineuses LEDPACK et sélection de la couleur de base lorsque aucune fonction n'est active.

G7 Activation / désactivation des signalisations lumineuses LEDPACK pendant les cycles HYGIÈNE.

G8 Activation / désactivation des signalisations lumineuses LEDPACK pendant le fonctionnement des instruments et du chronomètre.

G9 Activation / désactivation d'un jeu de lumière en forme d'arc-en-ciel pour distraire les patients pédiatriques.

G10 Activation / désactivation des signalisations lumineuses LEDPACK pendant le fonctionnement du crachoir, du verre et des mouvements du fauteuil.

G11 Activation / désactivation des signalisations lumineuses LEDPACK lorsque l'unité dentaire est au repos ou lorsque la commande vocale est activée.

- Appuyer sur le bouton « < » pour revenir au menu RÉGLAGES GÉNÉRAUX en sauvegardant automatiquement les réglages choisis.



5.1.1.9. RÉGLAGE DATE ET HEURE

Ces réglages sont valables pour tous les opérateurs.

- Appuyer sur le bouton (R) pour accéder au menu RÉGLAGE HEURE ET DATE :

R1 Réglage date.

R2 Réglage heure.

R3 Sélection affichage de l'heure format AM/PM ou 24 heures.

- Appuyer sur le bouton « < » pour revenir au menu RÉGLAGES GÉNÉRAUX en sauvegardant automatiquement les réglages choisis.







5.1.1.10. CHRONOMÈTRE

- Appuyer sur le bouton (H) pour accéder au menu CHRONOMÈTRE :

H1 Réglage chronomètre.

 Les décomptages programmables sont trois dans une plage de 00.00 à 59.59.

- Sélectionner le chronomètre et programmer dans la première colonne les minutes et dans la deuxième colonne les secondes.
- Appuyer sur le bouton (H3) pour confirmer le temps programmé.
- Appuyer sur le bouton « **START** » (H2) pour lancer le décomptage.

 À ce stade il est possible de quitter ce menu en appuyant sur le bouton « < » sans interrompre le décomptage.

- Appuyer sur le bouton « **STOP** » (H4) pour interrompre le décomptage, pour redémarrer le décomptage appuyer à nouveau sur le bouton « **START** » (H2).
- Appuyer sur le bouton (H5) pour reconfigurer le chronomètre au temps programmé.
- Une fois que le temps programmé s'est écoulé, l'unité dentaire émet un signal intermittent et l'ÉCRAN affiche de nouveau le menu CHRONOMÈTRE.
- Pour interrompre le signal intermittent appuyer sur le bouton « < » ou un bouton quelconque de la console.

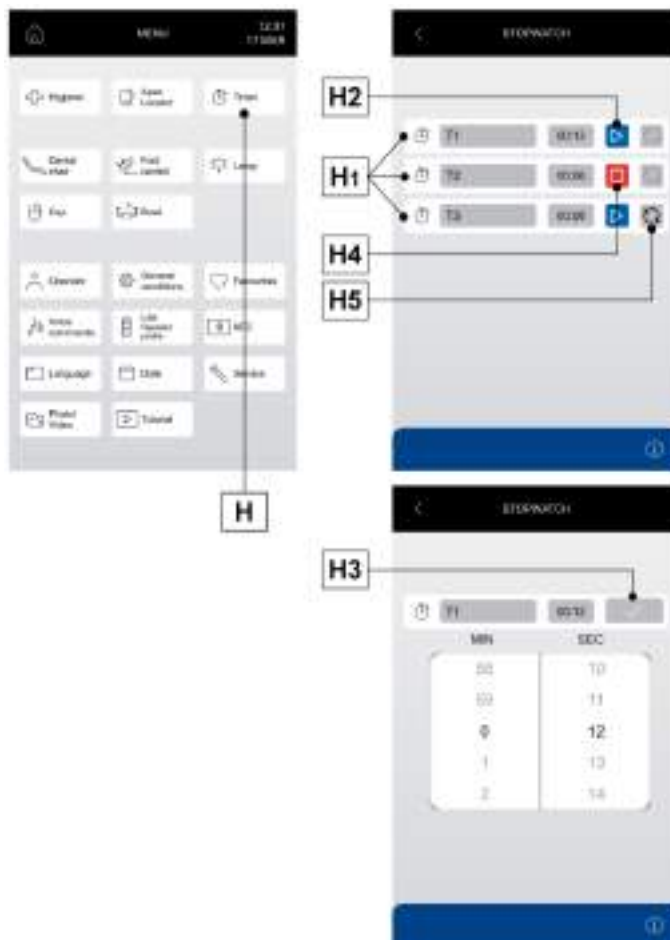

5.1.1.11. PERSONNALISATION BOUTONS PRÉFÉRÉS

Ce menu permet de choisir parmi trois fonctions dont l'icône sera affichée en bas de la PAGE-ÉCRAN PRINCIPALE.

- Appuyer sur le bouton (J) pour accéder au menu PERSONNALISATION BOUTONS PRÉFÉRÉS où l'on affiche les 4 positions modifiables avec les icônes des fonctions principales programmables.
- Appuyer sur le bouton « < » pour revenir au menu RÉGLAGES GÉNÉRAUX en sauvegardant automatiquement les réglages choisis.





5.1.1.12. SÉLECTION LANGUE OPÉRATEUR

Ces réglages sont valables pour tous les opérateurs.

- Appuyer sur le bouton (Q) pour accéder au menu SÉLECTION LANGAGE OPÉRATEUR.
- Faire défiler les langues disponibles et appuyer sur celle souhaitée.

Le symbole (Q1) indique que la langue est également disponible sous forme de commandes vocales.

- Appuyer sur le bouton « < » pour revenir au menu RÉGLAGES GÉNÉRAUX en sauvegardant automatiquement les réglages choisis.



5.1.1.13. USB SETUP (seulement console MULTIMÉDIA)

Le menu USB SETUP permet de gérer les activités suivantes :

- Sauvegarde dans la clé USB du profil opérateur sélectionné.
- Chargement depuis clé USB d'un profil utilisateur pour l'opérateur « hôte ».
- Insérer une clé USB dans le port de la console tablette médecin prévu à cet effet (voir le paragraphe 5.).
- Appuyer sur le bouton (L) pour accéder au menu USB SETUP :

L1 Sauvegarder dans la clé USB le profil utilisateur de l'opérateur sélectionné.

Les paramètres enregistrés sont les suivants :

- les paramètres de fonctionnement des instruments,
- les positions préférées du fauteuil,
- les préférences d'affichage de l'interface,
- les automatismes et les réglages des accessoires et du groupe hydrique.

L2 Charger depuis la clé USB un profil utilisateur.
Pour commencer le chargement, sélectionner l'utilisateur sur lequel le profil doit être enregistré





5.1.1.14. CONFIGURATION COMMANDES VOCALES

- Appuyer sur le bouton (U) pour accéder au menu de réglage des COMMANDES VOCALES :

U1 Activation/Désactivation des commandes vocales.



Un exemple des commandes vocales pouvant être utilisées est accessible en appuyant sur le bouton « ? ».

U2 Réglage du volume de la synthèse vocale.

U3 Activation de la reconnaissance vocale en appuyant sur la commande au pied.

U4 Activation de la reconnaissance vocale en appuyant sur l'embase de sécurité du fauteuil.

U5 Activation / désactivation parmi les BOUTONS PRÉFÉRÉS du bouton d'activation de la reconnaissance vocale depuis l'écran.

- Appuyer sur le bouton « < » pour revenir au menu RÉGLAGES GÉNÉRAUX en sauvegardant automatiquement les réglages choisis.



5.1.1.15. PROFILS NFC

- Appuyer sur le bouton (V) pour accéder au menu de gestion des profils NFC enregistrés.

- Appuyer sur l'un des profils NFC enregistrés pour le sélectionner.

- Commandes disponibles :

V1 Charger le profil sélectionné en tant que quatrième opérateur nommé NFC.

V2 Effacer le profil sélectionné (après confirmation).

- Appuyer sur le bouton « < » pour revenir au menu RÉGLAGES GÉNÉRAUX





5.1.1.16. GESTION IMAGES ET VIDÉOS (seulement console MULTIMÉDIA)

La page-écran GESTION IMAGES ET VIDÉOS permet d'accéder à la fonctionnalité d'affichage et d'élaboration des images. L'archivage peut se faire dans la mémoire interne de l'unité dentaire, sur la clé externe ou sur l'ordinateur externe. Les images peuvent également être gérées depuis un ordinateur externe au moyen du logiciel iRYS de MYRAY.

 Les formats PNG aussi bien à 8 bits/pixels qu'à 16 bits/pixels, JPG ou TIFF, avec résolutions comprises parmi 640x480 et 2500x2500 pixels sont supportés.

- Appuyer sur le bouton (K) pour accéder à la page-écran de GESTION IMAGES.



Choix de la mémoire utilisée

- Toucher l'une des sources disponibles :

- K1** Ordinateur externe.
- K2** Ordinateur externe connecté au moyen de iRYS.
- K3** Clé USB.
- K4** Mémoire locale.

 La source active est sélectionnée à l'ÉCRAN.

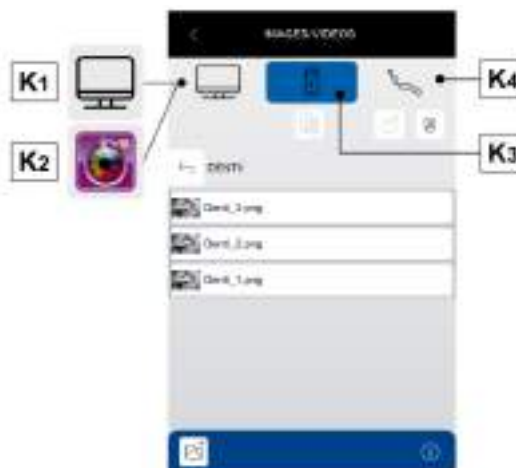



Fonctionnement avec clé USB.

Procéder de la manière suivante :

- Insérer une clé USB dans le port de la console tablette médecin prévu à cet effet (voir le paragraphe 5.).
- Depuis le menu RÉGLAGES GÉNÉRAUX toucher le bouton (K) pour accéder au sous-menu USB IMAGES.

Le contenu de la clé sera balayé pour afficher la liste des dossiers présents.

 L'opération pourrait prendre un certain temps selon la capacité de la clé et le nombre d'images présentes.

 Il faut laisser la clé USB insérée lors de la consultation des images.





Page-écran « liste ».

- Toucher un dossier pour afficher la liste des images contenues à son intérieur.
- Faire défiler la liste du doigt (fonction scroll).
- Maintenir l'appui pour sélectionner un dossier ou une image.
- Commandes disponibles :

- K5** Modifie le nom du fichier/répertoire sélectionné.
- K6** Efface le fichier/répertoire sélectionné (après confirmation).
- K7** Déplace ou copie le fichier/répertoire sélectionné.
- K8** Crée un nouveau répertoire.

- Appuyer sur le bouton « < » pour revenir au menu précédent.

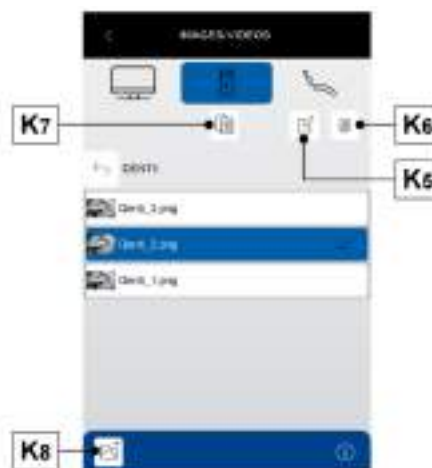

Page-écran « aperçus ».

- Faire défiler les aperçus des images en touchant à gauche ou à droite de l'image centrale.
- Toucher l'image pour l'afficher en plein écran.
- Commandes disponibles :

- K9** Revenir à la page-écran « liste ».
- K10** Tourner l'image saisie dans le sens des aiguilles de la montre.
- K11** Réfléter l'image saisie.
- K12** Efface le fichier sélectionné (après confirmation).
- K13** Déplace ou copie le fichier sélectionné.
- K14** Rappeler la PAGE-ÉCRAN PRINCIPALE.

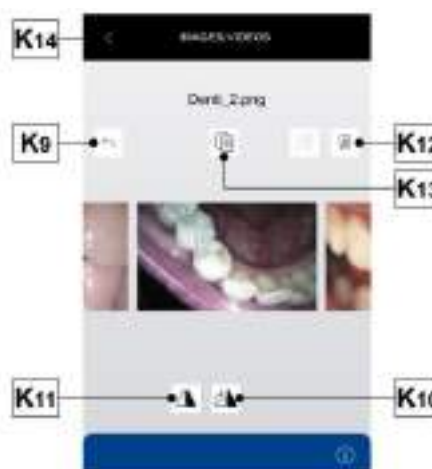

Page-écran « image ».

- Pour agrandir l'image appuyer dessus deux fois.
- Toucher l'image pour la zoomer et la déplacer latéralement.
- Commandes disponibles :

- K15** Afficher l'image sur le moniteur (si prévu).
- K16** Augmenter luminosité image.
- K17** Réduire luminosité image.
- K18** Amélioration automatique de l'image.
- K19** Rétablissement de l'image à son aspect d'origine.
- Appuyer sur le bouton « < » pour revenir à la page-écran « aperçus ».



Les modifications de l'image sont enregistrées automatiquement.



Enlèvement de la clé USB.

Revenir au menu paramètres généraux, ou dans les autres pages-écrans opérationnelles, avant de retirer la clé USB.

Fonctionnement avec mémoire locale.

Le fonctionnement avec la mémoire locale est identique à celui avec la clé USB.



5.1.1.16.1. GESTION IMAGES AVEC iRYS (seulement console MULTIMÉDIA)

- Depuis le menu RÉGLAGES GÉNÉRAUX toucher le bouton (KI) pour entrer dans l'archive des patients de iRYS.

Se référer au manuel d'utilisation livré avec iRYS pour la connexion correcte au PC.

Le bouton iRYS n'est pas visible lorsque la clé USB est connectée.

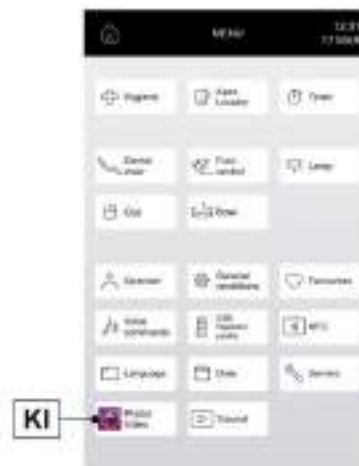

Page-écran « liste ».

- La page-écran « liste » affiche le dossier du patient qui est éventuellement ouvert en iRYS aussi bien que les 3 derniers dossiers consultés.

La commande suivante est également disponible :
Rechercher un dossier patient en saisissant son nom.

Le bouton « Show All » n'apparaît que si le nombre total des patients est inférieur à 100.

Il n'est pas possible de créer un nouveau dossier patient en iRYS depuis la console.

- Sélectionner le patient souhaité et la fiche avec ses données générales s'ouvrira pour un contrôle.
- Appuyer sur le bouton « OK » pour accéder à la page-écran « aperçus ».



Page-écran « aperçus ».

La gestion des « aperçus » est identique à celle décrite au paragraphe précédent, la seule différence réside dans le dossier de destination des images saisies qui, dans ce cas, s'interface avec le système iRYS.

iRYS NE sauvegarde PAS les modifications aux images apportées depuis la console.

Page-écran « image ».

La gestion de la page-écran « image » est identique à celle décrite au paragraphe précédent.

iRYS NE sauvegarde PAS les modifications aux images apportées depuis la console.



5.1.1.17. AFFICHAGE FICHIERS TUTORIELS VIDÉOS (seulement console MULTIMÉDIA)

Ce menu permet d'afficher les fichiers TUTORIELS vidéo préchargés sur la console.

- Appuyer sur le bouton (N) pour accéder au menu AFFICHAGE FICHIERS TUTORIELS VIDÉO.



Pour démarrer la reproduction, il suffit de toucher le nom du fichier vidéo souhaité.



5.1.1.18. RÉGLAGE APEX LOCATOR

Ce sous-menu permet de programmer le seuil d'intervention du localisateur d'apex électronique APEX LOCATOR (voir le paragraphe 5.10.).

- Appuyer sur le bouton (O) pour accéder au menu RÉGLAGE LOCALISATEUR D'APEX.

- O1** Configuration distance d'activation du signal acoustique
- O2** Activation / désactivation signal acoustique lorsque la distance programmée est atteinte
- O3** Affiche la distance actuelle de la pointe du fichier de l'apex.

- Appuyer sur le bouton « < » pour revenir au menu RÉGLAGES GÉNÉRAUX en sauvegardant automatiquement les réglages choisis.

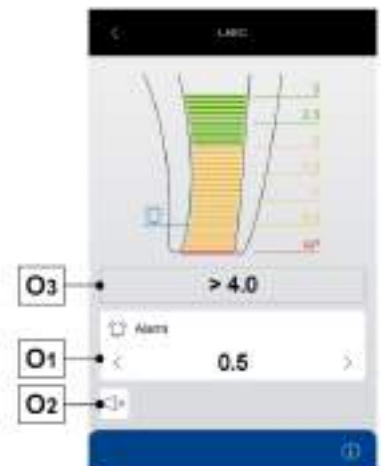



5.1.2. SÉLECTION OPÉRATEUR

La console permet de gérer quatre opérateurs différents.

Les données programmables pour chaque opérateur sont les suivantes :

- Nom de l'opérateur.
- Réglage de la puissance de la turbine et de l'ablateur.
- Trois modalités opérationnelles du micromoteur électrique.
- Quatre modalités opérationnelles de l'ablateur.
- Allumage et réglage des fibres optiques de chaque instrument.
- Contrôle incrémentiel ou ON/OFF de la puissance de la turbine ou de l'ablateur.
- Les programmes automatiques de mouvement du fauteuil.
- Les paramètres de configuration du groupe hydrique.
- Les boutons préférés.
- Temps programmé dans le chronomètre.
- Configurations commandes vocales.
- Configurations éclairage LED PACK.

Sélection de l'opérateur.

- Appuyer sur le bouton (X) pour accéder au menu SÉLECTION OPÉRATEUR.
- Sélectionner l'opérateur souhaité.

Système NFC.

Si le système NFC est présent, le profil de l'utilisateur associé est toujours téléchargé vers le quatrième opérateur lorsque le bracelet est approché de la console.

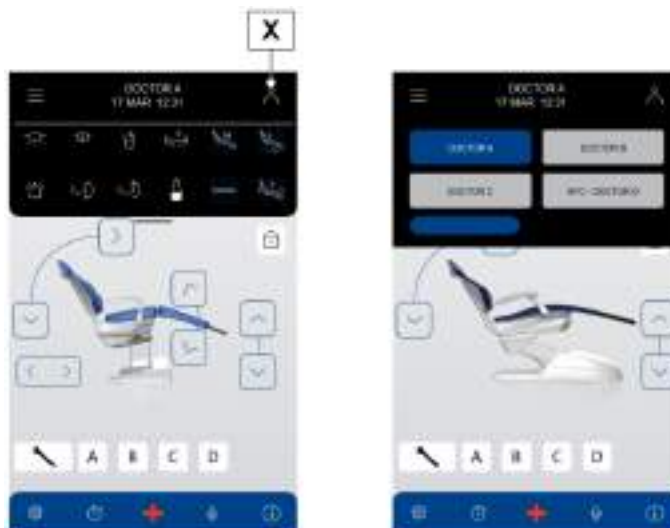





5.1.3. PROGRAMMATION DE LA « POSITION RINÇAGE » ET « POSITION DE RÉINITIALISATION » DU FAUTEUIL

 Ce réglage est spécifique pour chaque opérateur.

Procéder de la manière suivante :

- Régler le fauteuil à la position souhaitée en utilisant les touches d'actionnement manuel.

 Si le crachoir est motorisé, sa position peut être également mémorisée.

 Dans la Position Rinçage, la hauteur maximale du siège pouvant être mémorisée correspond à la hauteur de sécurité (aucune interférence entre le siège et le crachoir).

- Appuyer pour au moins 2 secondes sur les boutons « Position de remise à zéro » (entrée/sortie patient) (O) ou « Position de rinçage » (P) pour associer la position au bouton.

L'affichage à l'ÉCRAN de l'icône (P1) relative au programme choisi sera la confirmation de l'enregistrement.

 Le bouton « Position Rinçage » (P) met le dossier et le siège en position de rinçage.

En appuyant à nouveau sur le bouton (O) le dossier et le siège reviennent dans la position précédente.



DANGER D'ÉCRASEMENT

Les positions déjà mémorisées assurent une distance de sécurité entre le fauteuil et le sol. Éviter toute position du fauteuil à une hauteur inférieure et en tout cas veiller toujours au risque d'écrasement.

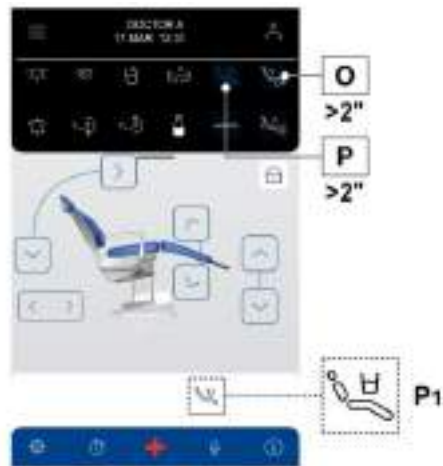

5.1.4. PROGRAMMATION DES POSITIONS A, B, C ET D DU FAUTEUIL

 Ce réglage est spécifique pour chaque opérateur.

Procéder de la manière suivante :

- Régler le fauteuil à la position souhaitée en utilisant les touches d'actionnement manuel.

 Dans les programmes fauteuil la position de la tablette médecin n'est pas mémorisée.

- Appuyer pendant au moins 2 secondes sur les boutons « A », « B », « C » ou « D » pour associer la position au bouton (ex : « A »).

L'affichage à l'ÉCRAN de l'icône (A1) relative au programme choisi sera la confirmation de l'enregistrement.

 Pour rappeler une position programmée il suffit d'effectuer une brève pression sur la touche du programme sélectionné.



DANGER D'ÉCRASEMENT

Les positions déjà mémorisées assurent une distance de sécurité entre le fauteuil et le sol. Éviter toute position du fauteuil à une hauteur inférieure et en tout cas veiller toujours au risque d'écrasement.

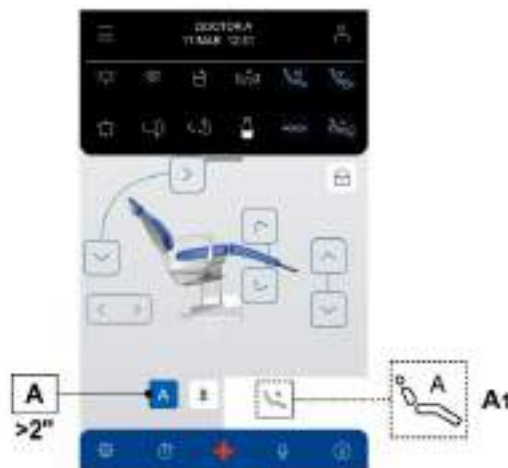



5.1.5. ALLUMAGE LAMPE OPÉRATOIRE

D Allumage lampe avec intensité lumineuse standard

E Allumage lampe :

- VENUS PLUS version -L en mode réduit ;
- VENUS PLUS version MCT en mode composite.



L'allumage avec intensité lumineuse réduite est signalé à l'ÉCRAN par une icône spécifique (**E1**).



5.1.6. BOUTON DE BLOCAGE ÉCRAN TACTILE

Ce bouton permet d'activer / désactiver l'ÉCRAN tactile afin de pouvoir exécuter aisément les opérations de nettoyage de la console.

- Appuyer pour au moins 2 secondes sur le bouton (**B**) pour désactiver l'ÉCRAN tactile.
- Appuyer à nouveau pour au moins 2 secondes sur le bouton (**B**) pour réactiver l'ÉCRAN tactile.





5.2. COMMANDE AU PIED

Il existe trois types de commande au pied :

- 1 Multifonctions (voir le paragraphe 5.2.1.).
- 2 À pression (voir le paragraphe 5.2.2.).
- 3 Power Pedal (voir le paragraphe 5.2.3.).

 Les commandes au pied peuvent être fournies dans la version SANS FILS aussi (voir le paragraphe 5.2.4).



5.2.1. COMMANDE AU PIED « MULTIFONCTIONS »

Description des parties.

- 1 Poignée.
- 2 Levier de commande.
- 3 Commande mouvements fauteuil.
- 4 Commande Chip-air/Rappel de la position de rinçage du patient.
- 5 Commande Water Clean System /Retour automatique du fauteuil.
- 6 LED (non active).
- 7 LED État de charge de la batterie (seulement version SANS FILS).

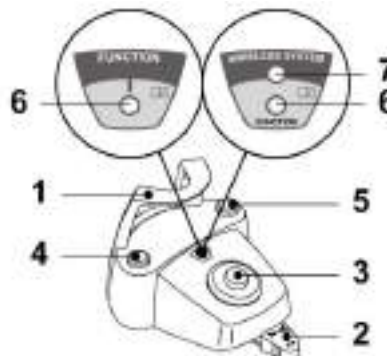

Levier de commande (2).

Avec instrument extrait

- Le déplacement de la pédale (2) règle la vitesse/puissance de l'instrument :
 - vers la droite : fonctionnement avec spray.
 - vers la gauche : fonctionnement sans spray.

-  • Le levier de commande règle la vitesse/puissance de l'instrument du minimum jusqu'au maximum programmé à partir de la tablette médecin.
- En fin de travail, un souffle d'air s'active automatiquement pour éliminer les résidus liquides présents dans les conduits des sprays.



Avec instrument au repos

- Fin de course vers la droite : rappel Position de réinitialisation fauteuil.
- Fin de course vers la gauche : rappel Position de rinçage.

 Un second positionnement du levier en fin de course vers la gauche ramène le fauteuil à la position de fonctionnement.

 Ces fonctions pour le fauteuil sont activées en maintenant la position de fin de course pendant au moins 2 secondes.

 La pression de la pédale de commande bloque immédiatement tout mouvement automatique du fauteuil.



Joystick commande mouvements fauteuil (3).

Contrôle les mouvements suivants :

- A** Montée siège de fauteuil.
- B** Montée dossier de fauteuil.
- C** Descente siège de fauteuil.
- D** Descente dossier de fauteuil.

Pour interrompre le mouvement, relâcher le joystick de commande.



- Toutes les commandes d'actionnement du fauteuil seront bloquées au moment de l'extraction d'un instrument et de l'actionnement de la commande au pied.
- Il est possible de modifier le fonctionnement du joystick avec l'instrument extrait (voir le paragraphe 5.1.1.6.).

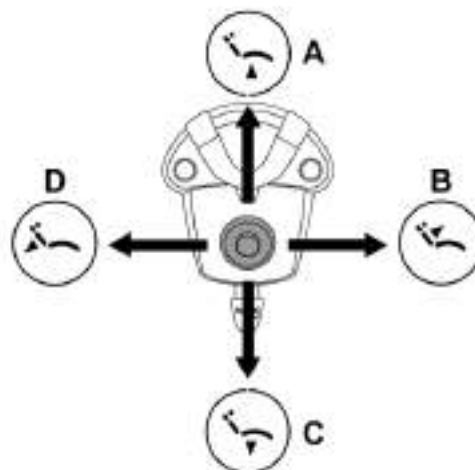

Fonctionnement touche gauche (4).

Avec instrument extrait

- Pression prolongée (au moins 2 secondes) : envoie un jet d'air aux instruments (Chip-air), ce jet s'interrompt lors du relâchement de la touche.

Avec instruments au repos

- Pression prolongée : rappel de la Position de rinçage du patient.



Une autre pression de la touche remet le fauteuil en position de travail.

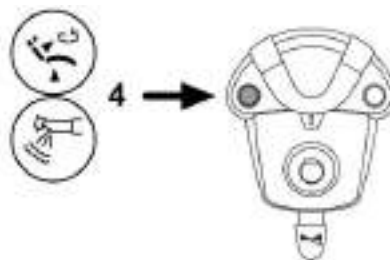

Fonctionnement touche droite (5).

Avec instrument extrait

- Pression prolongée (au moins 2 secondes) : envoie un jet d'eau aux instruments (Turbine, Micromoteur et Ablateur) (fonction Water Clean System), ce jet s'interrompt lors du relâchement de la touche.

Avec instruments au repos

- Pression prolongée (au moins 2 secondes) : rappel de la position de réinitialisation fauteuil.

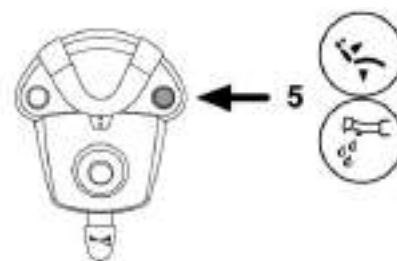

Version SANS FILS.

Cette commande au pied peut être fournie dans la version sans fils aussi (voir le paragraphe 5.2.4).

Protection contre la pénétration de liquides.

La commande au pied est protégée contre la pénétration des liquides. Degré de protection : IPX1.

Nettoyage.

Nettoyer la commande au pied en utilisant un produit approprié (voir le paragraphe 1.5).



Dans le cas où la commande au pied viendrait à glisser sur le sol, nettoyer la poussière présente sur le caoutchouc anti dérapant placé sous la base de la pédale en utilisant un chiffon sec.



5.2.2. COMMANDE AU PIED « À PRESSION »

Description des parties.

- 1 Poignée.
- 2 Levier de commande.
- 3 Commande mouvements fauteuil.
- 4 Commande Chip-air/Rappel de la position de rinçage du patient.
- 5 Commande Water Clean System /Retour automatique du fauteuil.
- 6 LED signalant le fonctionnement avec spray.
- 7 LED État de charge de la batterie (seulement version SANS FILS).

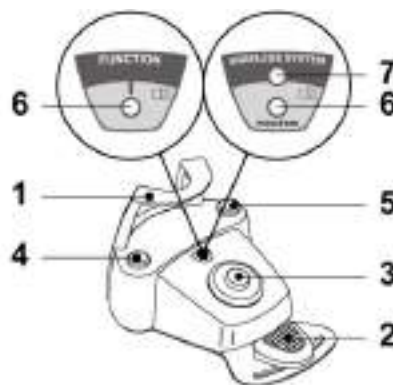

Levier de commande (2).

Avec instrument extrait

- La pression permanente de la pédale (2) démarre l'instrument.
- Le déplacement de la pédale (2) règle la vitesse/puissance de l'instrument :
 - vers la droite : augmente ;
 - vers la gauche : diminue.



Le levier de commande règle la vitesse/puissance de l'instrument du minimum jusqu'au maximum programmé à partir de la tablette médecin.

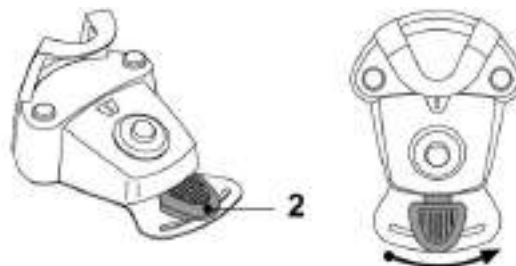

Pour interrompre le fonctionnement de l'instrument il suffit de relâcher la pédale (2).



Lors du fonctionnement avec spray, à la fin du travail un souffle d'air s'active automatiquement pour éliminer l'éventuelle goutte de liquide restée présente dans les conduits des sprays.



- **Un bref signal acoustique prévient l'utilisateur que la commutation a eu lieu.**
La LED (6) allumée signale le fonctionnement AVEC le spray.
- **La pression de la pédale (2) bloque immédiatement tout mouvement automatique du fauteuil.**

Joystick mouvements fauteuil (3).

Contrôle les mouvements suivants :

- A** Montée siège de fauteuil.
- B** Montée dossier de fauteuil.
- C** Descente siège de fauteuil.
- D** Descente dossier de fauteuil.

Pour interrompre le mouvement, relâcher la commande.



- Toutes les commandes d'actionnement du fauteuil seront bloquées au moment de l'extraction d'un instrument et de l'actionnement de la commande au pied.
- Il est possible de modifier le fonctionnement du joystick avec l'instrument extrait (voir le paragraphe 5.1.1.6.).

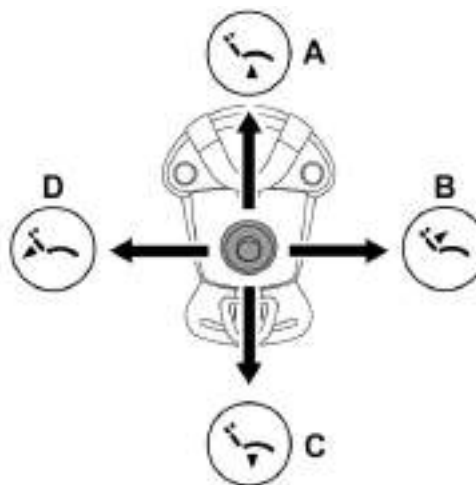



Touche gauche (4).

Avec instrument extrait

- Pression prolongée (au moins 2 secondes) : envoie un jet d'air aux instruments (Chip-air), ce jet s'interrompt lors du relâchement de la touche.

 Cette commande fonctionne uniquement avec la Turbine et le Micromoteur en position de travail.

Avec instruments au repos

- Pression prolongée (au moins 2 secondes) : rappel de la position de rinçage patient.

 Une autre pression de la touche remet le fauteuil en position de travail.



Un bref signal acoustique prévient l'utilisateur que la commutation a eu lieu.

La LED (6) allumée signale le fonctionnement AVEC le spray.

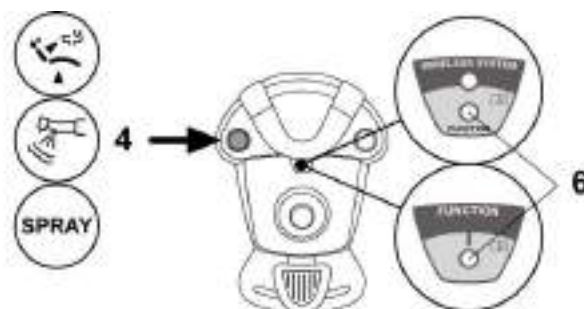

Touche droite (5).

Avec instrument extrait

- Pression prolongée (au moins 2 secondes) : envoie un jet d'eau aux instruments (Turbine, Micromoteur et Ablateur) (fonction Water Clean System), ce jet s'interrompt lors du relâchement de la touche.

Avec instruments au repos

- Pression prolongée (au moins 2 secondes) : rappel de la position de réinitialisation.



Un bref signal acoustique prévient l'utilisateur que la commutation a eu lieu.

La LED (6) allumée signale le fonctionnement AVEC le spray.

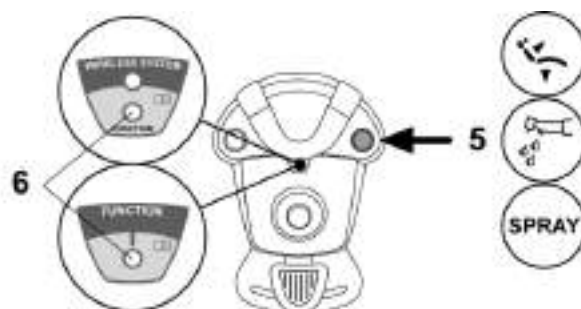

Version SANS FILS.

Cette commande au pied peut être fournie dans la version sans fils aussi (voir le paragraphe « Commande au pied version SANS FILS »).

Protection contre la pénétration de liquides.

La commande au pied est protégée contre la pénétration des liquides. Degré de protection : IPX1.

Nettoyage.

Nettoyer la commande au pied en utilisant un produit approprié (voir le paragraphe 1.5).

 Dans le cas où la commande au pied viendrait à glisser sur le sol, nettoyer la poussière présente sur le caoutchouc anti dérapant placé sous la base en utilisant un chiffon humide.



5.2.3. COMMANDE AU PIED « POWER PEDAL »

Description des parties.

- 1 Poignée.
- 2 Pédale de commande.
- 3 Commande mouvements fauteuil.
- 4 Commande Chip-air ou activation/désactivation de la fonction spray des instruments.
- 5 Commande Water Clean System ou activation/désactivation de la fonction spray des instruments.
- 6 LED signalant le fonctionnement avec spray.
- 7 LED État de charge de la batterie (seulement version SANS FILS).
- 8 Activation retour automatique du fauteuil ou rappel programme « B ».
- 9 Activation position de rinçage patient ou rappel programme « A ».

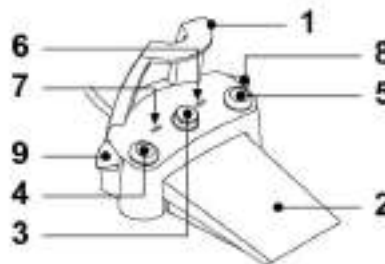

Pédale de commande (2).

Avec instrument extrait

- La pression permanente de la pédale (2) démarre l'instrument.
Il est possible de régler la vitesse/puissance en modulant la pression sur la pédale.



La pédale règle la vitesse/puissance de l'instrument du minimum jusqu'au maximum programmé à partir de la tablette médecin.

- Pour interrompre le fonctionnement de l'instrument il suffit de relâcher la pédale (2).



Lors du fonctionnement avec spray, à la fin du travail un souffle d'air s'active automatiquement pour éliminer l'éventuelle goutte de liquide restée présente dans les conduits des sprays.



Avec instruments au repos

- La pression de la pédale de commande (2) bloque immédiatement tout mouvement automatique du fauteuil.

Joystick mouvements fauteuil (3).

Contrôle les mouvements suivants :

- A Montée siège de fauteuil.
- B Montée dossier de fauteuil.
- C Descente siège de fauteuil.
- D Descente dossier de fauteuil.

Pour interrompre le mouvement, relâcher la commande.



- Toutes les commandes d'actionnement du fauteuil sont bloquées quand un instrument est activé ou que le système AUTOSTERIL est en fonction.
- Il est possible de modifier le fonctionnement du joystick avec l'instrument extrait (voir le paragraphe 5.1.1.6.).

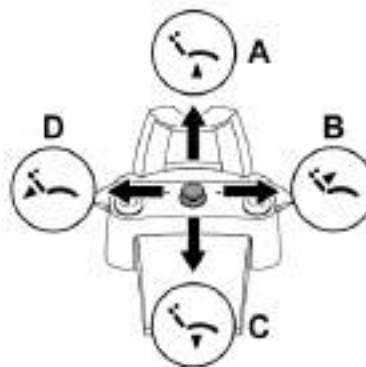



Touche gauche (4).

Avec instrument extrait

- Pression courte : active / désactive la fonction spray.
- Pression prolongée (au moins 2 secondes) : envoie un jet d'air aux instruments (Chip-air), ce jet s'interrompt lors du relâchement de la touche.



Cette commande fonctionne uniquement avec la Turbine et le Micromoteur en position de travail.



- Un bref signal acoustique prévient l'utilisateur que la commutation a eu lieu.
La LED (6) allumée signale le fonctionnement **AVEC** le spray.

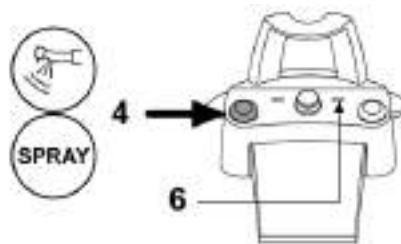

Touche droite (5).

Avec instrument extrait

- Pression prolongée (au moins 2 secondes) : envoie un jet d'eau aux instruments (Turbine, Micromoteur et Ablateur) (fonction Water Clean System), ce jet s'interrompt lors du relâchement de la touche.
- Pression courte : active / désactive la fonction spray.



Cette commande fonctionne uniquement avec la Turbine et le Micromoteur en position de travail.



- Un bref signal acoustique prévient l'utilisateur que la commutation a eu lieu.
La LED (6) allumée signale le fonctionnement **AVEC** le spray.

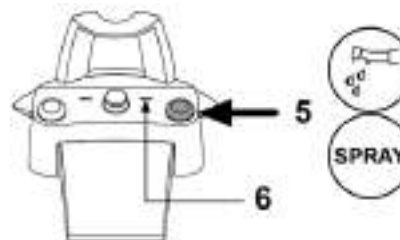

Levier droit (8).



Avec les instruments au repos, le levier peut commander tous les mouvements du fauteuil y associés, avec les instruments extraits ne restent actives que les commandes de descente.

Pression :

- rappel position de réinitialisation du fauteuil (entrée/sortie patient).

Montée :

- rappel de la position mémorisée « B » du fauteuil.



Levier gauche (9).



Avec les instruments au repos, le levier peut commander tous les mouvements du fauteuil y associés, avec les instruments extraits ne restent actives que les commandes de descente.

Pression :

- rappel de la position du fauteuil de rinçage patient.



Un second actionnement du levier ramène le fauteuil dans la position de travail.

Montée :

- rappel de la position mémorisée « A » du fauteuil.



Protection contre la pénétration de liquides.

La commande au pied est protégée contre la pénétration des liquides. Degré de protection : IPX1.

Nettoyage.

Nettoyer la commande au pied en utilisant un produit approprié (voir le paragraphe 1.5).



Dans le cas où la commande au pied viendrait à glisser sur le sol, nettoyer la poussière présente sur le caoutchouc anti dérapant placé sous la base en utilisant un chiffon humide.



5.2.4. COMMANDE À PÉDALE VERSION SANS FILS

Avertissements pour l'utilisation.

- Ne pas tenir la commande au pied version SANS FILS à proximité d'autres sources RF comme des cartes wireless LAN, d'autres dispositifs radio, des dispositifs Home RF, des fours à micro-ondes. Distance conseillée au moins 2 mètres dans le cas de fours à micro-ondes et 1 mètre dans tous les autres cas. Distance conseillée au moins 3 mètres de tout dispositif électronique, en particulier ceux qui émettent des radiofréquences.
- Il est conseillé de NE PAS l'utiliser à proximité d'appareils d'assistance vitaux (ex : pacemaker ou stimulateurs cardiaques) et de prothèses pour l'audition. Dans les structures sanitaires, avant d'utiliser des dispositifs électroniques, il faut toujours vérifier que cela soit compatible avec les autres appareils présents.
- Utiliser exclusivement l'unité dentaire pour charger la batterie de la commande au pied sans fils.
- La batterie intérieure peut être remplacée uniquement par un technicien qualifié.

Avertissements pour la première utilisation.

Il est conseillé d'exécuter un cycle complet de charge de la batterie de la commande au pied avant de procéder à son utilisation.

Fonctionnement de la commande au pied version SANS FILS.

Le fonctionnement de la commande au pied version sans fils est identique à celui de la version dotée de câble ; voir les paragraphes précédents en veillant au modèle spécifique utilisé.

La commande au pied version sans fils est en outre dotée d'une LED spécifique (7) qui signale l'état de charge de la batterie et l'état des communications avec l'unité dentaire.

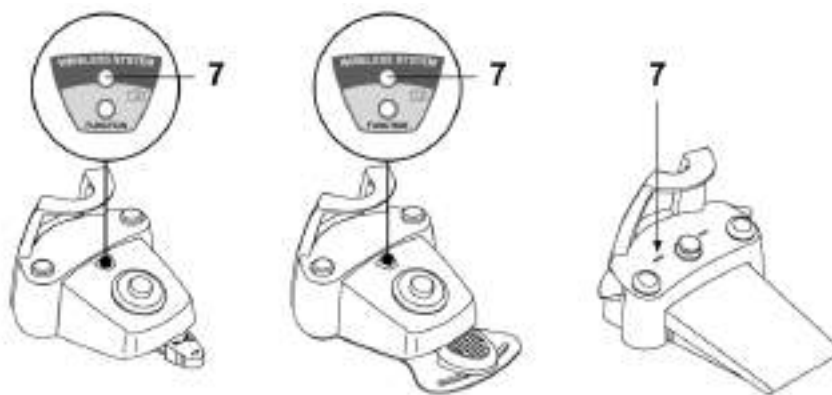

Signaux LED (7).

La couleur de la LED signale la charge de la batterie, alors que le type de clignotement signale l'état des communications avec l'unité dentaire.

Charge de la batterie :

COULEUR	DESCRIPTION (CÂBLE DÉBRANCHÉ)	DESCRIPTION (CÂBLE BRANCHÉ)
VERT	Batterie chargée (>75 %)	Batterie chargée
ORANGE	Batterie chargée (<50%)	Batterie en état de recharge
ROUGE	Batterie à charger (<25 %)	Erreur de charge de la batterie
Éteint	Batterie déchargée	Unité dentaire éteinte ou commande au pied hors service

État des communications :

CLIGNOTEMENT	DESCRIPTION
Lent	Connexion active dans le mode wifi
Rapide	Connexion active avec le câble de recharge branché
Double	Recherche de connexion
Fixe	Erreur de communication

Ces informations peuvent être affichées également à l'ÉCRAN au moyen des icônes spécifiques (A) ou (B) (voir le paragraphe 5.1.) ou bien dans le menu de contrôle spécifique de la commande au pied (voir le paragraphe 5.1.1.6.).



Caractéristiques de la batterie.

La commande au pied version SANS FILS est dotée d'une batterie rechargeable.

La capacité de la batterie permet une autonomie d'environ 2 mois (on envisage 8 heures consécutives de fonctionnement par jour). Cette autonomie est assurée avec la batterie pleinement efficace et chargée. L'efficacité des batteries diminue au fur et à mesure qu'elles vieillissent. On envisage que l'efficacité de la batterie se réduit de 60 %, après 500 cycles de recharge complète. Dans cette condition aussi, la batterie devrait garantir une autonomie d'environ 1 mois.



 Quand l'efficacité de la batterie sera si réduite au point de ne pas pouvoir être considérée comme satisfaisante pour supporter les rythmes de travail journaliers, faire remplacer la batterie par un technicien qualifié.

 **Ne pas chercher de remplacer la batterie par soi-même.**

Limitation de la garantie sur la batterie.

La batterie à l'intérieur de la commande au pied est couverte par une garantie de 6 mois à partir de la date d'installation.

Recharge de la batterie.

Si nécessaire, il faut recharger les batteries de la commande au pied SANS FILS.

Procéder de la manière suivante :

- Ouvrir la trappe (1), à l'arrière de la pédale, et brancher le câble de recharge (2).
- Ouvrir la trappe (3), à la base du fauteuil, et brancher l'autre bout du câble de recharge (2).

La commande au pied est en phase de recharge de la batterie (LED de signalisation de recharge de la batterie éclairée) mais elle est pleinement fonctionnante.

 La batterie doit être rechargée complètement dans un temps d'environ 6 heures.

 **Utiliser exclusivement l'unité dentaire pour charger la batterie de la commande au pied sans fils.**

Décharge naturelle de la batterie.

Si elle n'est pas utilisée pendant de longues périodes, la batterie pourrait se décharger lentement.

Après de longues périodes d'inutilisation il est conseillé de toujours procéder à un cycle de charge complet avant l'utilisation.

Entretien et Démolition

La commande au pied version sans fils ne contient pas de pièces pouvant être réparées directement par l'utilisateur.

En cas de dysfonctionnement, ne pas tenter de réaliser soi-même les opérations d'entretien mais contacter directement le fabricant ou son distributeur local aux numéros indiqués sur le certificat de garantie.

La batterie intérieure, à la fin de sa vie, devra être remplacée par un technicien spécialisé auprès d'un centre d'assistance.

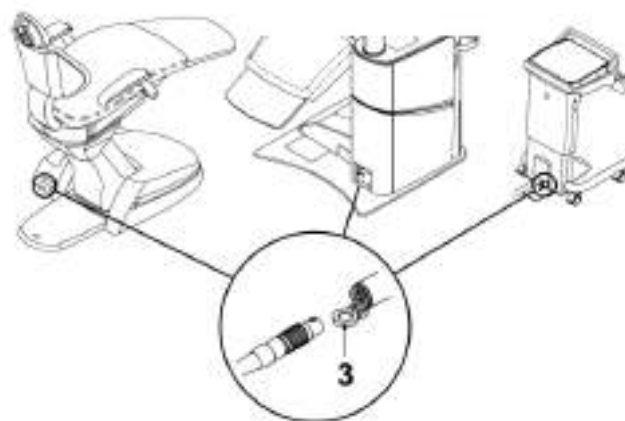



5.3. SERINGUE

Description de l'instrument.

- a** Bec.
- b** Poignée.
- c** Touche démontage seringue.
- d** Touche air.
- e** Touche eau.
- f** Sélecteur chaud/froid (uniquement seringue 6 fonctions).
- g** LED signalisation chaud froid (uniquement seringue 6 fonctions).



**L'instrument est fourni à l'état non stérile.
On recommande d'utiliser des protections et des becs jetables.**

Modèles seringues et temps de fonctionnement :

- seringue 3F : fonctionnement continu,
- seringue 6F : travail 5 sec., repos 10 sec.,
- seringue 6F-L (avec fibres optiques) : travail 5 sec., repos 10 sec.

Utilisation.

- Porter l'instrument en position de travail.



L'activation de l'instrument est signalée par l'affichage à l'ÉCRAN de la page-écran de gestion relative.

Touche (e) = eau ;

Touche (d) = air ;

Touche (e + d) = spray.

Seringue 6F, fonctionnement avec eau, air et spray chauds : tourner le sélecteur (f) dans le sens contraire des aiguilles d'une montre (LED g allumée).

Seringue 6F, fonctionnement avec eau, air et spray froids : tourner le sélecteur (f) dans le sens des aiguilles d'une montre (LED g éteinte).

Les touches icônes disponibles sur l'ÉCRAN sont les suivantes :

- A** Rappel PAGE-ÉCRAN PRINCIPALE
- B** Sélection / désélection alimentation hydrique autonome (uniquement avec système S.S.S.) (voir le paragraphe 5.3.1.).
- F** Brève pression : Allumage / extinction des fibres optiques.
Pression prolongée (au moins 2 secondes) : active la page-écran de configuration de cette fonction.
(seulement avec seringue 6F-L)

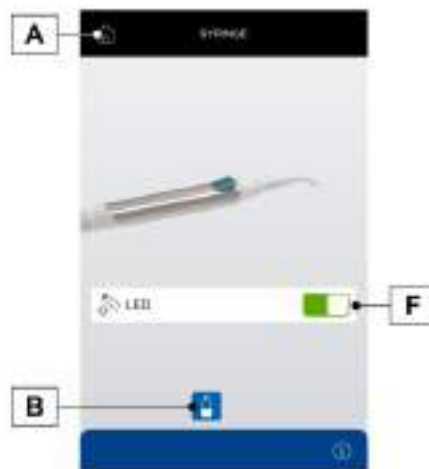
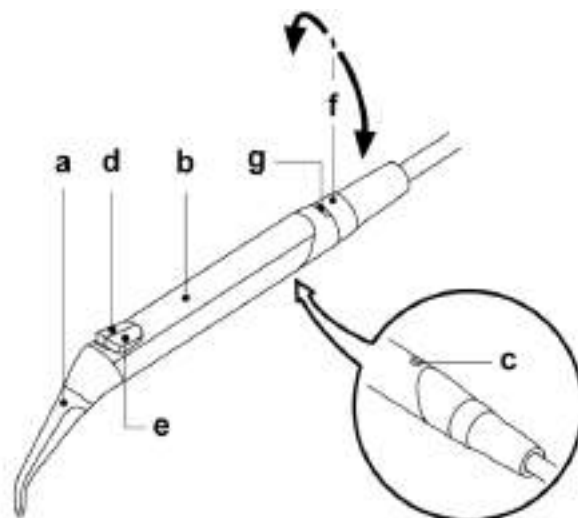

Réglage intensité lumineuse de la fibre optique.

- Pour régler l'intensité lumineuse de la fibre optique il faut toucher de façon prolongée (au moins 2 secondes) le bouton (F).
- Régler le niveau de l'intensité lumineuse en touchant les icônes « + » et « - » ou en faisant glisser le doigt sur le graphique en barres relatif.



La valeur programmable varie de 1 à 16.

- Pour confirmer l'intensité sélectionnée il suffit de quitter ce sous-menu en touchant le bouton (A).



Après 30 secondes les fibres optiques s'éteignent automatiquement.

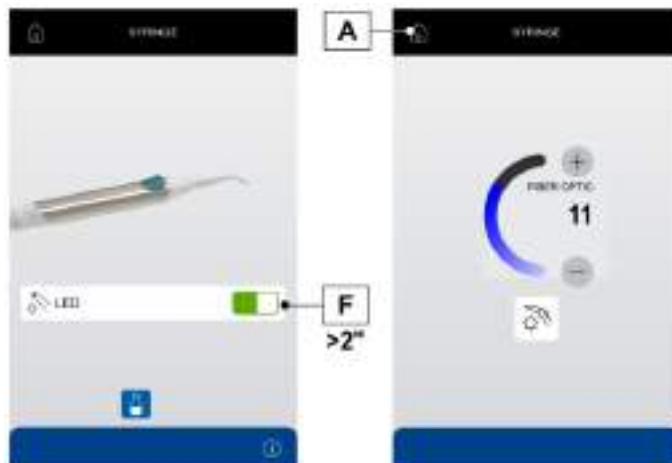



Démontage de la poignée.

Le bec (a) est vissé sur la poignée (b).

Pour extraire la poignée du corps de la seringue, appuyer sur le bouton de blocage (c).



Effectuer cette opération avec le réchauffeur éteint.

Cordon amovible.

L'instrument présente un cordon amovible pour faciliter les opérations de nettoyage (voir le paragraphe 5.).

Nettoyage.

Papier doux jetable humidifié avec des produits détergents/désinfectants.



- Ne pas plonger la seringue dans des liquides désinfectants ou détergents.
- Produits déconseillés : produits abrasifs et/ou contenant de l'acétone, du chlore et de l'hypochlorite de sodium.

Stérilisation.

Poignée et bec seringue : autoclave à vapeur d'eau jusqu'à 135 °C en respectant les instructions de l'appareil.



Emballer avant de procéder à la phase de stérilisation.

5.3.1. ACTIVATION/DÉSACTIVATION ALIMENTATION HYDRIQUE AUTONOME (SEULEMENT AVEC SYSTÈME S.S.S.)

- Appuyer sur le bouton (B) pour activer / désactiver l'alimentation hydrique autonome (Voir le paragraphe 7.2.) :

B1 Alimentation hydrique autonome non active

B2 Alimentation hydrique autonome active.





5.4. TURBINE

Connexion pièce à main et changement de la fraise.

Se référer aux instructions spécifiques jointes à la pièce à main.

Utilisation.



Prêter attention aux instructions d'emploi des différentes turbines.

Temps de fonctionnement : travail 5 min., repos 5 min.

f Robinet de réglage quantité d'eau au spray

e Robinet de réglage quantité de l'air spray pour tous les instruments.

g Filtre à air de retour turbine.

• Porter l'instrument en position de travail.



L'activation de l'instrument est signalée par l'affichage à l'ÉCRAN de la page-écran de gestion relative.

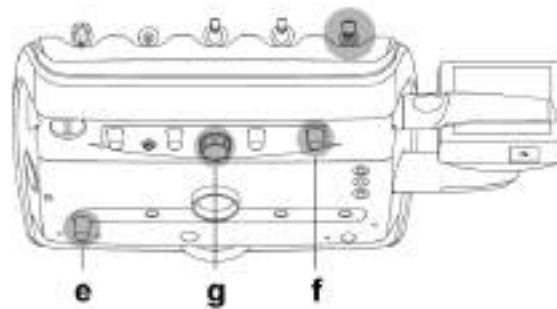

Les touches icônes disponibles sur l'ÉCRAN sont les suivantes :

A Rappel commandes PAGE-ÉCRAN PRINCIPALE.

B Activation/désactivation alimentation hydrique autonome (uniquement avec système S.S.S.) (voir le paragraphe 5.3.1.).

C Activation et sélection du type de spray distribué par l'instrument.

D Sélection du régime de rotation de la turbine.

F Allumage/extinction de la fibre optique.

H Activation/désactivation pompe péristaltique (voir paragraphe 5.4.2.).

P Réglage de la vitesse de rotation de la turbine.

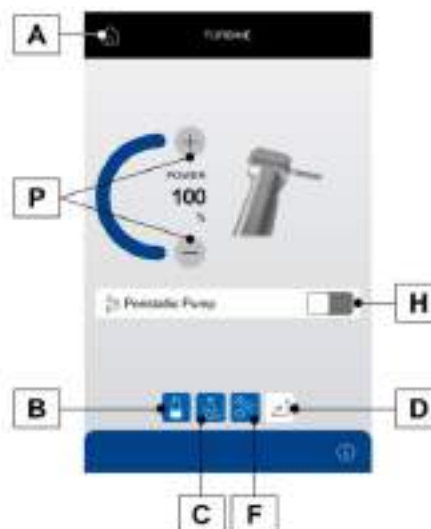

• Pour démarrer l'instrument agir sur le levier de la commande au pied (voir le paragraphe 5.2.).



Sur le cordon de la turbine on peut aussi brancher les micromoteurs à air dotés de connecteurs à 4-voies et conformes à la norme ISO 13294 et/ou d'autres instruments à air avec le même connecteur à 4 voies.



L'instrument est fourni à l'état NON stérile.

Sélection de la modalité d'actionnement depuis la commande au pied.

Avec l'instrument extrait, sélectionner la modalité d'actionnement depuis la commande au pied en touchant les touches suivantes :

D1 Actionnement à vitesse/puissance croissante selon le déplacement du levier de la commande au pied.

D2 Actionnement ON/OFF à vitesse/puissance fixe programmée à l'écran.

L'ÉCRAN affiche l'icône relative à la modalité active.



La mémorisation des données réglées se fait automatiquement.





Bouton de commande spray à l'instrument.

Avec l'instrument extrait, sélectionner le type de spray distribué par l'instrument en touchant les icônes suivantes :

- C1** Fonctionnement avec spray seulement eau
- C2** Fonctionnement avec spray seulement air
- C3** Fonctionnement avec spray eau + air
- C4** Fonctionnement sans spray

La variation est cyclique à chaque toucher et l'ÉCRAN affiche l'icône relative à la modalité active.

 La mémorisation des données réglées se fait automatiquement.



Allumage/extinction de la fibre optique.

• Appuyer sur le bouton (F) pour allumer / éteindre la fibre optique :

- F1** Fibre optique éteinte.
- F2** Fibre optique allumée.

 En appuyant longuement sur le bouton (au moins 2 secondes) la page-écran de réglage de l'intensité lumineuse s'active (voir le paragraphe 5.3.1.).



Cordon amovible.

L'instrument présente un cordon amovible pour faciliter les opérations de nettoyage (voir le paragraphe 5.).

Nettoyage et entretien.

Se référer aux instructions spécifiques jointes à l'instrument.

Pour la lubrification, il est recommandé d'utiliser le produit Daily Oil Plus (CEFLA s.c.).

Stérilisation.

Autoclave à vapeur d'eau jusqu'à 135 °C en respectant les instructions de l'appareil.

 Avant de procéder à la phase de stérilisation, consulter les instructions spécifiques d'utilisation fournies avec l'instrument.

Normes de sécurité.

-  • La turbine ne doit pas être mise en fonction sans avoir activé la fraise ou fraise factice.
- La touche de déblocage de la fraise ne doit pas être enfoncée durant le fonctionnement !
- Le frottement entre la touche et la turbine du micromoteur entraîne une surchauffe de la tête et peut occasionner des brûlures.
- Les tissus internes du patient (langue, joue, lèvres, etc...) doivent être protégés du contact avec la touche en utilisant les instruments appropriés (miroirs, etc...).
- Les fraises et les outils divers appliqués sur les pièces à main doivent être conformes à la Norme sur la Biocompatibilité ISO 10993.

 Avec la pompe péristaltique activée, les autres sources d'alimentation en liquides sont désactivées



5.4.1. RÉGLAGE INTENSITÉ LUMINEUSE DE LA FIBRE OPTIQUE

Réglage intensité lumineuse de la fibre optique.

- Pour régler l'intensité lumineuse de la fibre optique il faut toucher de façon prolongée (au moins 2 secondes) le bouton (F).
- Régler le niveau de l'intensité lumineuse en touchant les icônes « + » et « - » ou en faisant glisser le doigt sur le graphique en barres relatif.

 La valeur programmable varie de 1 à 16.

- Pour confirmer l'intensité sélectionnée il suffit de quitter ce sous-menu en touchant le bouton (A).

 Après 30 secondes, la fibre optique s'éteint automatiquement.



5.4.2. GESTION DE LA POMPE PÉRISTALTIQUE

Activation / désactivation pompe péristaltique.

- Pour activer / désactiver la pompe péristaltique il suffit de toucher le bouton (H).

 L'activation réussie est confirmée par l'affichage de la case indiquant le débit du liquide distribué.

- Appuyer sur les touches « < » ou « > » pour modifier la quantité de solution physiologique de la pompe péristaltique.

 La valeur programmable varie de 1 à 5. Le flux de liquide distribué associé aux valeurs programmables est le suivant :

- valeur 1 : 35 mL/min environ,
- valeur 2 : 50 mL/min environ,
- valeur 3 : 70 mL/min environ,
- valeur 4 : 90 mL/min environ,
- valeur 5 : 100 mL/min environ.

 Il est possible de modifier le flux distribué également avec l'instrument actif.





5.5. MICROMOTEUR ÉLECTRIQUE

Accouplement pièces à main et changement de la fraise.

Faire référence aux instructions spécifiques jointes au micromoteur et aux différentes pièces à main.

Utilisation.



L'instrument est fourni à l'état **NON stérile**.

Temps de fonctionnement : travail 5 min., repos 5 min.

e Robinet de réglage quantité de l'air spray pour tous les instruments.

f Robinet de réglage quantité d'eau au spray

• Porter l'instrument en position de travail.



L'activation de l'instrument est signalée par l'affichage à l'ÉCRAN de la page-écran de gestion relative.

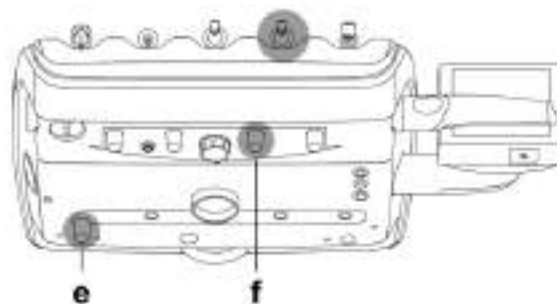

Description des touches :

A Rappel PAGE-ÉCRAN PRINCIPALE.

B Activation/désactivation alimentation hydrique autonome (uniquement avec système S.S.S.) (voir le paragraphe 5.3.1.).

C Activation et sélection du type de spray distribué par l'instrument.

D Sélection modalité de variation de la vitesse.

E Sélection directe des programmes de travail configurés.

F Allumage/extinction de la fibre optique.

G Sélection modalité de fonctionnement du micromoteur électrique.

H Activation / désactivation pompe péristaltique (voir paragraphe 5.3.).

I Affichage complet/simplifié du menu.

J Sélection rapport de réduction.

K Sélection du sens de rotation de la fraise.

L Activation / désactivation signal sonore d'avertissement.

P Réglage valeur de couple.

S Réglage vitesse de rotation.

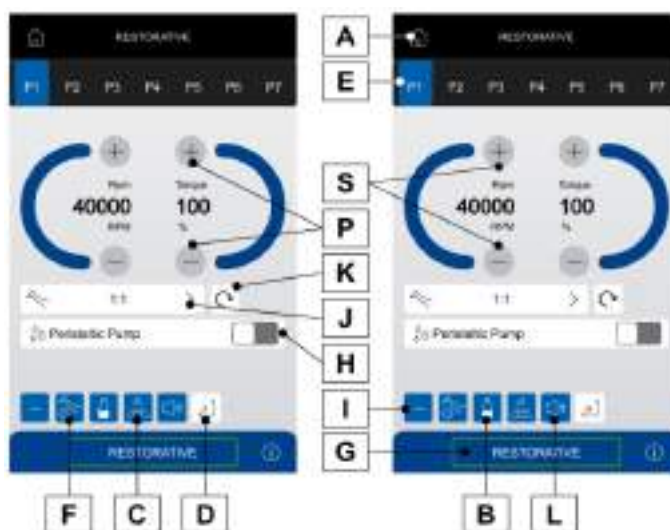

• Pour démarrer l'instrument agir sur le levier de la commande au pied (voir le paragraphe 5.2).

Sélection modalité de fonctionnement du micromoteur.

Le micromoteur a 4 différentes modalités de fonctionnement, pouvant être sélectionnées en appuyant sur le bouton **(G)** :

G1 MODALITÉ RESTORATIVE (voir le paragraphe 5.5)

G2 MODALITÉ ENDODONTIC (voir le paragraphe 5.5.2.)

G3 MODALITÉ IMPLANT (voir le paragraphe 5.5.3.)

G4 MODALITÉ RÉCIPROQUE (EN OPTION) (voir le paragraphe 5.5.5.)

La variation est cyclique à chaque toucher et l'ÉCRAN affiche le bouton relatif à la modalité active.



Les machines équipées avec moteur base ont seulement la modalité de fonctionnement RESTORATIVE.





Fonctions communes aux différentes modalités de fonctionnement

Sélection programmes de travail du micromoteur.

- Appuyer sur le bouton (E) correspondant au programme que l'on souhaite régler.

Chaque programme de travail mémorise les données suivantes :

- vitesse maximale de rotation,
- valeur de couple,
- rapport de réduction pièce à main,
- on/off pompe péristaltique (si présente),
- type de spray distribué,
- on/off inversion sens de rotation,
- on/off fibre optique et intensité lumineuse de la fibre optique,
- on/off pédale.



Sélection rapport de réduction.

- Appuyer sur le bouton (J) pour régler le rapport de réduction souhaité. La valeur de couple (définie ou actuelle) est exprimée en % ou en Ncm pour les réducteurs certifiés. Il est également possible de créer des rapports de réduction personnalisés (voir le paragraphe 5.5.4.).

 La mémorisation des données réglées se fait automatiquement.



Bouton de commande spray à l'instrument.

Avec l'instrument extrait, sélectionner le type de spray distribué par l'instrument en touchant les icônes suivantes :

- C1** Fonctionnement avec spray seulement eau
- C2** Fonctionnement avec spray seulement air
- C3** Fonctionnement avec spray eau + air
- C4** Fonctionnement sans spray

La variation est cyclique à chaque toucher et l'ÉCRAN affiche le bouton relatif à la modalité active.

 La mémorisation des données réglées se fait automatiquement.





Inversion du sens de rotation de la fraise micromoteur.

- Sélectionner le sens de rotation de la fraise micromoteur en appuyant sur le bouton (K) :

K1 Sens de rotation normal

K2 Sens de rotation inversé

Le sens de rotation inversé est indiqué par un signal acoustique (3 BIP).



Ensuite, lors de l'extraction du micromoteur, un signal acoustique (1 BIP) indique si le sens de rotation a été inversé.



Avec le levier du rhéostat actionné la commande d'inversion du sens de rotation de la fraise micromoteur est désactivée.



Activation / désactivation signal de notification.

- Appuyer sur le bouton (L) pour activer / désactiver le signal sonore :

L1 Signal actif.

L2 Signal non actif.



La mémorisation des données réglées se fait automatiquement.



Sélection de la modalité d'actionnement depuis la commande au pied.

Avec l'instrument extrait, sélectionner la modalité d'actionnement depuis la commande au pied en touchant les touches suivantes :

D1 Actionnement à vitesse/puissance croissante selon le déplacement du levier de la commande au pied.

D2 Actionnement ON/OFF à vitesse/puissance fixe programmée à l'écran.

L'ÉCRAN affiche le bouton relatif à la modalité active.



La mémorisation des données réglées se fait automatiquement.





Allumage/extinction de la fibre optique.

- Appuyer sur le bouton (F) pour allumer / éteindre la fibre optique :

F1 Fibre optique éteinte.

F2 Fibre optique allumée.

F3 Fibre optique activée en modalité FLUO.

 En appuyant longuement sur le bouton (au moins 2 secondes) la page-écran de réglage de l'intensité lumineuse s'active (voir le paragraphe 5.3.1.).



Cordon amovible.

Le micromoteur présente un cordon amovible pour faciliter les opérations de nettoyage (voir le paragraphe 5.).

Nettoyage et entretien.

Se référer aux instructions spécifiques jointes à l'instrument.

Pour la lubrification, il est recommandé d'utiliser le produit Daily Oil Plus (CEFLA s.c.).



- **Ne pas plonger l'instrument dans des liquides désinfectants ou détergents.**
- **Produits déconseillés : produits abrasifs et/ou contenant de l'acétone, du chlore et de l'hypochlorite de sodium.**

Stérilisation.

Seulement pièce à main instrument : voir le paragraphe 1.6.



Avant de procéder à la phase de stérilisation, consulter les instructions spécifiques d'utilisation fournies avec l'instrument.

Normes de sécurité



- **L'instrument est fourni NON stérile et doit être stérilisé avant utilisation.**
- **Avant de procéder à la phase de stérilisation, consulter les instructions spécifiques d'utilisation fournies avec l'instrument.**
- **Ne jamais monter le contre-angle sur un micromoteur en fonction.**
- **La touche de déblocage de la fraise ne doit pas être enfoncée durant le fonctionnement !**
Le frottement entre la touche et la turbine du micromoteur entraîne une surchauffe de la tête et peut occasionner des brûlures.
- **Les tissus internes du patient (langue, joue, lèvres, etc.) doivent être protégés du contact avec la touche en utilisant les instruments appropriés (miroirs, etc.).**
- **Les fraises et les outils divers appliqués sur les pièces à main doivent être conformes à la Norme sur la Biocompatibilité ISO 10993.**



5.5.1. MODE DE FONCTIONNEMENT RESTORATIVE

Caractéristiques.

- vitesse réglable de 100 à 40 000 trs/mn (pièce à main 1:1),
- couple réglable de 5 % à 100 %,
- liste personnalisable des rapports de réduction,
- modalité d'actionnement depuis la pédale à vitesse fixe ou variable,
- signal acoustique une fois le couple maximal atteint,
- visualisation de la vitesse maximale instantanée.

Menu avec micromoteur extrait mais non activé.

Toutes les touches icône sont actives et chaque fonction disponible peut être modifiée (voir le paragraphe 5.5.).



Tout paramètre ou valeur variés seront automatiquement mémorisés dans le programme de travail sélectionné (par ex. P1).



Menu avec micromoteur extrait et activé.

Les fonctions modifiables sont les suivantes :

- régler la vitesse maximale de rotation de la fraise en utilisant les boutons « + » ou « - » (S) ;
- programmer la vitesse de rotation actuelle comme vitesse maximale en appuyant sur le bouton (Q) ;
- programmer la modalité de variation du levier de la commande au pied au moyen des boutons suivants :

R1 Programmer la vitesse de rotation actuelle comme vitesse maximale en activant simultanément une modalité de variation ON/OFF du levier de la commande au pied

R2 Remettre la modalité de variation du levier de la commande au pied de ON/OFF à linéaire

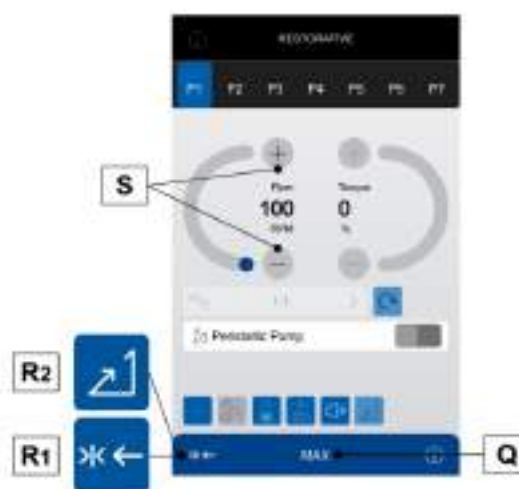



5.5.2. MODE DE FONCTIONNEMENT ENDODONTIC

Caractéristiques.

- vitesse réglable de 100 à 1 200 trs/mn avec valeur toujours relative à la fraise selon le rapport de réduction programmé,
- couple réglable de 0,2 à 5,0 Ncm.
- liste personnalisable des rapports de réduction,
- liste personnalisable pour la gestion des fraises endocanalaire,
- modalité d'actionnement depuis la pédale à vitesse fixe ou variable,
- signal acoustique progressif à partir de 60 % du couple maximal,
- bouton de calibrage pendant la rotation du moteur.

 *Clause de non-responsabilité : les marques d'identification des fraises pour endodontie ne sont pas la propriété de CEFLA s.c. ni de toute autre société liée à celle-ci.*

Menu avec micromoteur extrait mais non activé.

En plus des boutons communs, dans la modalité ENDODONTIC il y a également les boutons suivants :

- E** Sélection directe des programmes de travail configurés.
- J** Sélection contre-angles certifiés.
- Q** Rotation fraise au couple maximal atteint.
- T** Sélection personnalisable des fraises endocanalaire.



Gestion des programmes de travail.

Il est possible de configurer de 1 à 7 programmes de travail, tous affichés à l'ÉCRAN.

Tout paramètre ou valeur varié sera automatiquement mémorisé dans le programme de travail actif.

Pour configurer un nouveau programme de travail :

- Appuyer longuement (au moins 2 secondes) sur le bouton (E1) dans la page avec la liste de toutes les fraises endocanalaire disponibles.
- Sélectionner la fraise souhaitée, ou bien créer une fraise personnalisée (voir le paragraphe 5.5.2.1.).
- Appuyer sur le bouton « OK » pour confirmer la sélection.



Rotation fraise au couple maximal atteint.

Sélectionner la modalité de rotation de la fraise une fois que le couple maximal programmé a été atteint :

- Q1** Blocage de la rotation
- Q2** Arrêt de la rotation normale et rotation dans le sens inverse
- Q3** Arrêt de la rotation normale, courte rotation dans le sens inverse et reprise de la rotation normale





Liste personnalisable pour la gestion des fraises endocanalisaires.

- Appuyer sur le bouton (T) pour accéder à la page avec la liste de toutes les fraises disponibles.
- Défiler la liste, en sélectionnant la fraise souhaitée, ou bien créer une fraise personnalisée (voir le paragraphe 5.5.2.1.).
- Pour confirmer la fraise sélectionnée il suffit d'appuyer sur le bouton « OK ». Lors de la sélection de la fraise nouvelle, les valeurs de vitesse et de couples relatifs seront automatiquement programmées.



Au cas où les valeurs de vitesse et de couple seraient modifiées par rapport à celles programmées dans la liste, l'arrière-plan de la case devient de couleur jaune, pour signaler au médecin que les valeurs conseillées par le fabricant NE sont PLUS utilisées.

En appuyant sur la case relative à la fraise programmée quand elle est JAUNE, les valeurs optimales présentes dans la liste seront à nouveau programmées et l'arrière-plan reprend sa coloration normale.



Liste prédéfinie concernant les contre-angles certifiés.

- Appuyer sur le bouton (J) pour accéder à la page avec la liste des contre-angles sélectionnables :



En sélectionnant des contre-angles non certifiés, le fond de la case de la valeur de couple devient jaune pour informer le praticien que la valeur indiquée a une tolérance de $\pm 20\%$.



Texte écran	Rapport	Couple écran	Tolérance couple à la fraise	Contre-angles de référence
128:1	128:1	100 %	$\Delta \pm 20\%$	Toutes les marques
120:1	120:1	100 %	$\Delta \pm 20\%$	Toutes les marques
64:1	64:1	100 %	$\Delta \pm 20\%$	Toutes les marques
40:1	40:1	100 %	$\Delta \pm 20\%$	Toutes les marques
18:1	18:1	100 %	$\Delta \pm 20\%$	Toutes les marques
16:1	16:1	5 Ncm	$\Delta \pm 20\%$	Toutes les marques
E16	16:1	5 Ncm	$\pm 10\%$	Goldspeed E16®
EVO E16	16:1	5 Ncm	$\pm 10\%$	Goldspeed EVO E16®
10:1	10:1	5 Ncm	$\Delta \pm 20\%$	Toutes les marques
ER10	10:1	5 Ncm	$\pm 10\%$	NSK ER10®
9,5:1	9,5:1	5 Ncm	$\Delta \pm 20\%$	Toutes les marques
K8,1:1	8,1:1	5 Ncm	$\pm 10\%$	KaVo MASTERmatic M07 L® + Tête L66B®
S6:1	6:1	5 Ncm	$\pm 10\%$	Sirona Endo 6:1®
K5,4:1	5,4:1	5 Ncm	$\pm 10\%$	Kavo IntraC 0767 LHC®
EVO E4	4:1	5 Ncm	$\pm 10\%$	Goldspeed EVO E4®
4:1	4:1	5 Ncm	$\Delta \pm 20\%$	Toutes les marques
ER4	4:1	5 Ncm	$\pm 10\%$	NSK ER4®
K3:1	3:1	5 Ncm	$\pm 10\%$	KaVo MASTERmatic M07 L® + Tête L68B®
K2,7:1	2,7:1	5 Ncm	$\pm 10\%$	Kavo LUX 7LP® Kavo IntraC 0768 LHC®
WD-79M	2:1	5 Ncm	$\pm 10\%$	W&H WD-79M® W&H EB-79M®
1:1	1:1	5 Ncm	$\pm 10\%$	Toutes les marques



Menu avec micromoteur extrait et activé.

Les fonctions modifiables sont les suivantes :

- régler la vitesse maximale de rotation de la fraise en utilisant les boutons « + » ou « - » (**S**) ;
- programmer le calibrage de la pièce à main en appuyant sur le bouton (**V**) (règle la valeur de couple actuel comme valeur 0) ;

 Il est conseillé d'effectuer cette opération lors du fonctionnement au maximum et à vide de la pièce à main.

- programmer la modalité de variation du levier de la commande au pied au moyen des boutons suivants :

R1 Programmer la vitesse de rotation actuelle comme vitesse maximale en activant simultanément une modalité de variation ON/OFF du levier de la commande au pied

R2 Remettre la modalité de variation du levier de la commande au pied de ON/OFF à linéaire

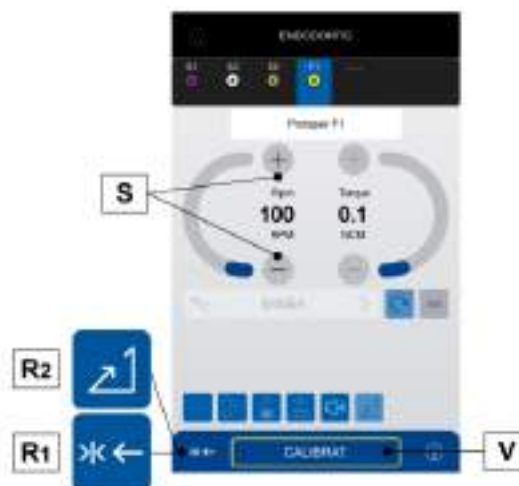



5.5.2.1. MENU PERSONNALISATION FRAISES ENDOCANALAIRES

Depuis le menu du micromoteur extrait mais non actif, appuyer sur le bouton (T) relatif à la fraise programmée pour accéder à la page avec la liste de toutes les fraises endocanaliaires disponibles et où il y a les boutons suivants :

- T1** Création d'une fraise personnalisée.
- T2** Élimination fraise personnalisée.
- T3** Sortie du menu avec mémorisation des données programmées.
- T4** Sortie du menu sans mémorisation des modifications.



Création fraise personnalisée.

- Appuyer sur le bouton (T1) pour créer la nouvelle fraise.
- Sélectionner et garder l'appui pendant au moins 2 secondes sur le bouton de la fraise créée pour accéder à la page d'ÉDITION.
- Appuyer sur les boutons « + » ou « - » pour programmer la valeur de vitesse, de couple et pour sélectionner les couleurs des anneaux que l'on veut associer à la fraise personnalisée, le cas échéant.
- Appuyer sur les boutons (T5) pour modifier la description de la fraise personnalisée.
- Pour confirmer les données saisies il suffit de quitter la page-écran d'ÉDITION en appuyant sur le bouton (T4).



Modification et/ou élimination fraise personnalisée.

Seulement les fraises personnalisées peuvent être modifiées et/ou effacées.

Modifier

- Sélectionner la fraise personnalisée à modifier.
- Garder l'appui sur la fraise personnalisée pendant au moins 2 secondes pour accéder à la page-écran d'ÉDITION et modifier les données de la fraise.

Élimination

- Sélectionner la fraise personnalisée à éliminer.
- Appuyer sur le bouton (T2) pour éliminer la fraise.





5.5.3. MODE DE FONCTIONNEMENT IMPLANT

Caractéristiques.

- La vitesse est réglable de 5 à 3 300 trs/mn avec valeur relative à la fraise selon le rapport de réduction du contre-angle réducteur programmé,
- Couple réglable de 0,5 à 70,0 Ncm pour les contre-angles réducteurs certifiés,
- Liste personnalisable des rapports de réduction,
- Signal acoustique une fois le couple maximal atteint,
- Bouton de calibration pendant la rotation du moteur.
- Bouton d'affichage des courbes de couple.

Menu avec micromoteur extrait mais non activé.

En plus des boutons communs, dans la modalité ENDODONTIC il y a également les boutons suivants :

- E** Sélection directe des programmes de travail configurés
J Sélection contre-angles certifiés
W Affichage courbes de couple (EN OPTION)
 (voir le paragraphe 5.5.6.).



La liste des sigles relatives aux types de contre-angles certifiés qui sont indiqués à l'ÉCRAN est reportée par la suite :

Texte écran	Rapport	Couple écran	Tolérance couple à la fraise	Contre-angles de référence
1000:1	1000:1	50 Ncm	⚠ ±20 %	Toutes les marques
256:1	256:1	50 Ncm	⚠ ±20 %	Toutes les marques
120:1	120:1	50 Ncm	⚠ ±20 %	Toutes les marques
ATR80I	80:1	70 Ncm	±10 %	ATR ATR80I®
ER64	64:1	55 Ncm	±10 %	NSK SGM-ER64i®
ER32	32:1	55 Ncm	±10 %	NSK SGM-ER32i®
K27:1	27:1	55 Ncm	±10 %	Kavo IntraLux CL09®+ Tête CL3®
25,4:1	25,4:1	55 Ncm	⚠ ±20 %	Toutes les marques
23:1	23:1	55 Ncm	⚠ ±20 %	Toutes les marques
22:1	22:1	55 Ncm	⚠ ±20 %	Toutes les marques
20:1	20:1	50 Ncm	⚠ ±20 %	Toutes les marques
75EKM	20:1	55 Ncm	±10 %	W&H WI-75E/KM® W&H WS-75E/KM®
R20L	20:1	55 Ncm	±10 %	Goldspeed R20-L® NSK X-SG20L® NSK S-Max SG20® NSK SGM ER20i®
EVOR20	20:1	70 Ncm	±10 %	Goldspeed EVO R20-L®
ATR20I	20:1	70 Ncm	±10 %	ATR ATR20I®
WS75	20:1	70 Ncm	±10 %	W&H WS-75® W&H WI 75E/KM®
CA20L	20:1	70 Ncm	±10 %	Bien-Air CA20:1L® ER16 16:
ER16	16:1	55 Ncm	±10 %	NSK SGM ER16i®
16:1	16:1	55 Ncm	±10 %	Toutes les marques
K12:1	12:1	40 Ncm	±10 %	Kavo IntraLux CL04® + Tête CL3®



Gestion des programmes de travail.

Il est possible de configurer de 1 à 7 programmes de travail, tous affichés à l'ÉCRAN.

Tout paramètre ou valeur varié sera automatiquement mémorisé dans le programme de travail actif.

Pour configurer un nouveau programme de travail :

- Appuyer longuement (au moins 2 seconds) sur le bouton (E) pour accéder au mode ÉDITION.
- Configurer le type de fraise et sa couleur, ensuite mémoriser le programme en appuyant sur le bouton (E1).

Pour effacer un programme existant :

- Appuyer sur le bouton d'identification du programme (ex. P6) pour accéder au mode ÉDITION.
- Appuyer sur le bouton (E2) pour l'éliminer (après confirmation).



Menu avec micromoteur extrait et activé.

Les fonctions modifiables sont les suivantes :

- régler la vitesse maximale de rotation de la fraise en utilisant les boutons « + » ou « - » (S) ;
- programmer le calibrage de la pièce à main en appuyant sur le bouton (V) (règle la valeur de couple actuel comme valeur 0) ;

 Il est conseillé d'effectuer cette opération lors du fonctionnement au maximum et à vide de la pièce à main.

- programmer la modalité de variation du levier de la commande au pied au moyen des boutons suivants :

R1 Programmer la vitesse de rotation actuelle comme vitesse maximale en activant simultanément une modalité de variation ON/OFF du levier de la commande au pied

R2 Remettre la modalité de variation du levier de la commande au pied de ON/OFF à linéaire

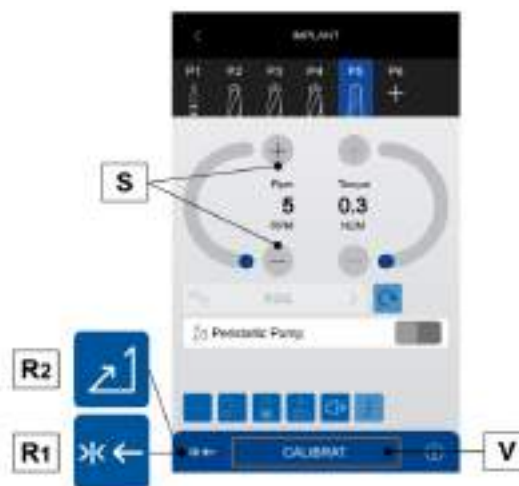



5.5.4. MENU RÉGLAGE RAPPORT DE RÉDUCTION

Depuis le menu avec micromoteur extrait mais non activé :

- Toucher le bouton (J) pour sélectionner le rapport de réduction souhaité :

- J1** Sélection des rapports de réduction mémorisés.
- J2** Création / modification des rapports de réduction personnalisés.



Création / modification des rapports de réduction personnalisés.

- J1** Sélection des rapports de réduction mémorisés.
- J3** Modifier rapport de réduction personnalisé.
- J4** Créer un nouveau rapport de réduction personnalisé.
- J5** Modifier rapport de réduction dans les unités.
- J6** Modifier rapport de réduction dans les dixièmes.
- J7** Effacer rapport de réduction.
- J8** Annuler les modifications effectuées sur le rapport de réduction.
- J9** Enregistrer les modifications effectuées sur le rapport de réduction.

L'icône Rpm n'est pas un champ modifiable car elle affiche seulement la vitesse maximale pouvant être atteinte avec le rapport de réduction sélectionné.

Seulement les rapports de réduction personnalisés peuvent être modifiés et/ou effacés.

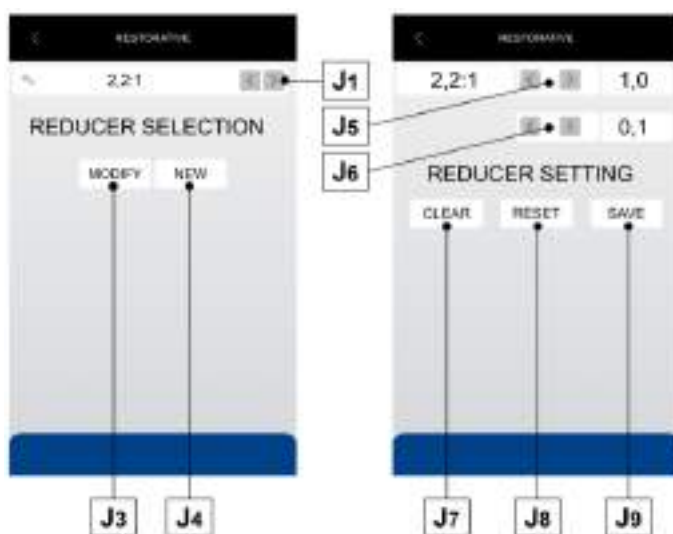

5.5.5. MODALITÉ DE FONCTIONNEMENT RÉCIPROQUE

Caractéristiques.

- 2 rapports de réduction pouvant être sélectionnés : 4:1 et 6:1,
- 3 fraises endocanaliaires pouvant être sélectionnées,
- signal de notification progressif à partir de 60 % du couple maximal.

Menu avec micromoteur extrait mais non activé.

En plus des paramètres standard, dans la modalité RÉCIPROQUE il y a également les boutons suivants :

- J** Sélection contre-angles certifiés.
- K** Sélection du sens de rotation de la fraise.
- L** Activation / désactivation signal sonore d'avertissement.
- Q** Rotation fraise au couple maximal atteint.
- T** Sélection des fraises endocanaliaires.





Inversion du sens de rotation de la fraise micromoteur.

- Sélectionner le sens de rotation de la fraise micromoteur en appuyant sur le bouton (K) :

- K1** Sens de rotation normal : rotation avec mouvement alternatif.
- K2** Rotation continue inversée par rapport au sens de rotation normal de coupe en modalité réciproque.

Le sens de rotation inversé est indiqué par un signal acoustique (3 BIP).



Ensuite, lors de l'extraction du micromoteur, un signal acoustique (3 BIP) indique si le sens de rotation a été inversé.



Avec le levier du rhéostat actionné la commande d'inversion du sens de rotation de la fraise micromoteur est désactivée.

Rotation fraise au couple maximal atteint.

- Appuyer sur le bouton (Q) pour sélectionner la modalité de rotation de la fraise une fois que le couple maximal programmé a été atteint :

- Q1** Arrêt du mouvement de rotation alternatif
- Q2** Arrêt du mouvement de rotation alternatif et rotation continue en sens opposé à celui de coupe

Activation / désactivation signal acoustique de couple.

- Appuyer sur le bouton (L) pour activer / désactiver le signal sonore :

- L1** Signal actif
- L2** Signal non actif

Liste des fraises endocanalaire.

- Appuyer sur les boutons « EN AVANT » et « EN ARRIÈRE » pour faire défiler la liste des fraises endocanalaire préréglées :
 - Waveone® Gold ^[1],
 - Reciproc® ^[2],
 - Reciproc® Blue ^[2].

^[1] WAVE ONE® est une marque enregistrée appartenant à DENTSPLY SIRONA INC., York, Pennsylvania, USA.

^[2] RECIPROC® est une marque enregistrée appartenant à VDW GmbH, München, Germany.

Liste prédéfinie concernant les contre-angles certifiés.

- Appuyer sur les boutons « EN AVANT » et « EN ARRIÈRE » pour faire défiler la liste des contre-angles certifiés :

Texte écran	Rapport	Contre-angles de référence
EVO E4	4:1	Goldspeed EVO E4®
S6:1	6:1	Sirona Endo 6:1

Menu avec micromoteur extrait et activé.

Le seul bouton activé est l'activation/désactivation du signal acoustique lorsque le couple maximal programmé est atteint.

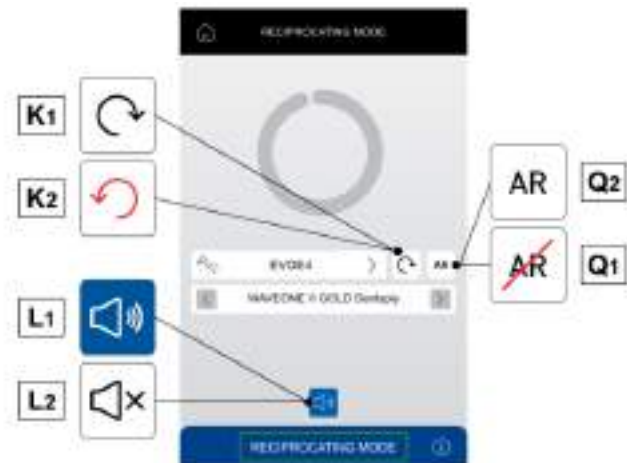



5.5.6. COURBES DE COUPLE (uniquement console MULTIMEDIA)

Les courbes de couple sont une fonction du mode implantaire permettant d'enregistrer le couple distribué du micromoteur intégré à la fraise insérée dans le contre-angle appliqué. Cet enregistrement fournit à l'opérateur une documentation du traitement exécuté ; la documentation peut être consultée de manière rapide sur la Console ou exportée aisément sur clé USB aux fins d'analyse et mise aux archives dans le Personal Computer.

Depuis le menu avec micromoteur extrait mais non activé en mode de fonctionnement IMPLANT :

- Toucher le bouton (W) pour accéder au menu d'affichage de la courbe de couple :

- W1** Affichage du couple distribué en temps réel.
- W2** Bouton de démarrage de l'enregistrement du graphique concernant l'évolution du couple.
- W3** Bouton d'affichage de la courbe de couple sur le moniteur (si prévu).
- W4** Bouton de saisie d'un TAG à l'aide du menu de sélection (actif uniquement avec l'interface en état d'enregistrement).
- W5** Bouton d'effacement de toutes les pages de la courbe de couple (actif uniquement si des données à supprimer sont présentes et avec l'interface non en état d'enregistrement).

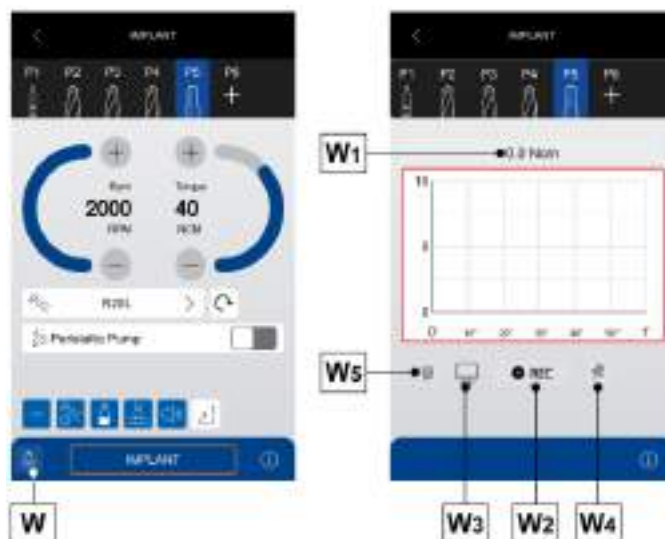

Enregistrement de la courbe de couple.

- Toucher le bouton (W2) pour démarrer l'enregistrement de la courbe de couple :

- W6** Bouton de retour au menu du micromoteur. Dans l'état d'enregistrement le menu du micromoteur affiche l'aperçu du graphique mis à jour en temps réel.

Il est possible de déplacer l'aperçu à l'écran par glissement du doigt.

- W7** Bouton de fin de l'enregistrement de la courbe, le menu passe au mode Sauvegarde.

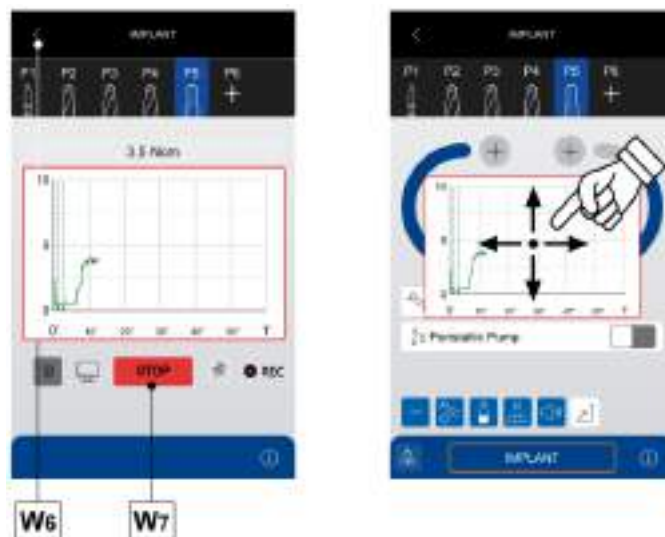

Saisir un TAG.

Pendant la phase d'enregistrement il est possible de saisir un TAG pour identifier la profondeur atteinte par la fraise :

- Toucher le bouton (W4) pour ouvrir la fenêtre de sélection.
 - Toucher le bouton relatif à la profondeur atteinte (par ex. T6).
- Le graphique affichera le texte T6 et une barre verticale croisant le graphique du couple dans l'instant temporel de son insertion.

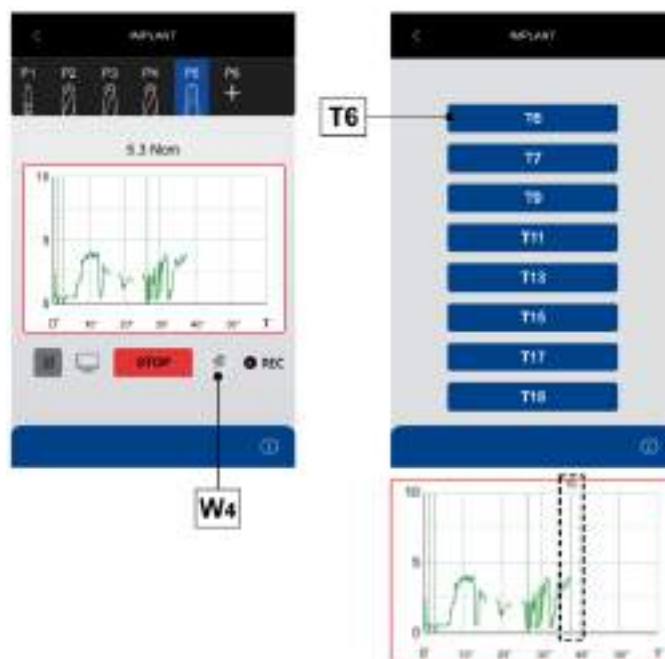



Afficher le graphique courbe de couple.

Une fois l'enregistrement de la courbe terminé, il est possible de l'afficher de la manière suivante :

- En cas d'enregistrement de plusieurs pages de graphique, il est possible de les défiler en glissant le doigt sur le graphique de la courbe à l'horizontale.
En glissant de droite à gauche on sélectionne la page suivante.
En glissant de gauche à droite on sélectionne la page précédente.
- Il est possible de modifier le zoom (fond d'échelle d'affichage) du graphique en glissant le doigt à la verticale.
Du bas vers le haut pour augmenter le zoom.
Du haut vers le bas pour diminuer le zoom.

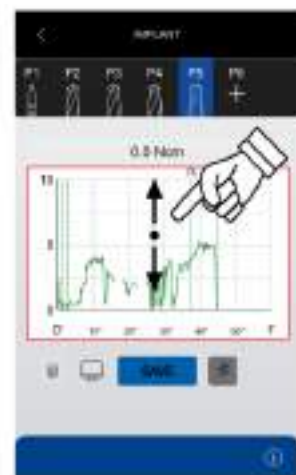

Sauvegarde de la courbe enregistrée.

Une fois l'enregistrement de la courbe terminé, il est possible de le sauvegarder sur clé USB :

- Insérer une clé USB dans le port de la console tablette médecin prévu à cet effet (voir le paragraphe 5.).
- Toucher le bouton (W8) pour ouvrir la fenêtre de sauvegarde :

W9 Bouton de saisie du nom du patient via le clavier de système.

W10 Bouton de sélection de la dent traitée à travers la panoramique des dents.

 Toucher une dent pour la sélectionner en la surlignant.

W11 Bouton de sauvegarde des données sur clé USB et fermeture de la fenêtre de sauvegarde.

Les données sont exportées sous 3 formats : PDF, CSV et PNG. Les fichiers PDF sont appropriés à la mise aux archives des rapports dans le dossier du patient.

Les fichiers CSF sont parfaits pour l'exécution d'analyses statistiques et académiques.

Les fichiers PNG sont optimaux pour un affichage rapide du traitement, également sur la même console FullTouch Multimedia.

 La sauvegarde sur clé USB supprime la courbe de couple de la console.

A Bouton de fermeture de la fenêtre de sauvegarde et de retour au menu d'affichage.

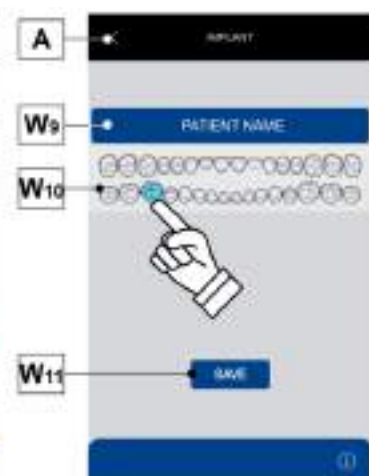
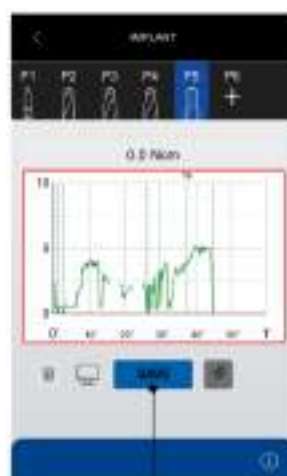

Suppression de la courbe enregistrée.

Les données de la courbe de couple sont enregistrées dans la mémoire temporaire de la console.

Pour les supprimer il suffit de toucher le bouton (W5) en confirmant le choix.

 Les données sont supprimées de la mémoire temporaire également en cas de sauvegarde sur clé USB et d'extinction de l'Unité Dentaire.

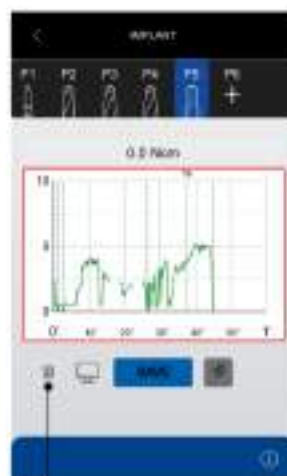





5.6. ABLATEUR

Recommandations d'utilisation.

-  • L'instrument est fourni **NON STÉRILE** et doit être stérilisé avant utilisation (voir le paragraphe 1.5).
Avant de procéder à la phase de stérilisation, consulter les instructions spécifiques d'utilisation fournies avec l'instrument.
- Seulement pour les marchés Américain et Canadien : les produits doivent être approuvés selon FDA.
- Notes pour ablateurs PIEZOLIGHT 6 :
 - appareil LED de classe 1 ;
 - en cas de nettoyage et entretien, ne pas orienter le faisceau lumineux dans les yeux (il est conseillé de maintenir les fibres optiques éteintes).
- Pour éviter des situations de danger ou des dysfonctionnements lors de la connexion à la tablette, ne pas inverser les positions des cordons des ablateurs de marque différente.

Raccordement pièce à main et insert.

Se référer aux instructions spécifiques jointes à la pièce à main.

-  Avant de brancher la pièce à main, contrôler que les contacts sont parfaitement secs. Si nécessaire, les sécher avec l'air de la seringue.
-  • Contrôler que les parties filetées de l'insert et de la pièce à main sont parfaitement propres.
- Ne pas modifier la forme de l'insert.
- De temps à autre, contrôler l'état d'usure de l'insert et le remplacer dans les cas suivants :
 - usure manifeste,
 - diminution des performances,
 - déformation ou choc.
- Les inserts appliqués sur la pièce à main doivent être conformes à la norme sur la biocompatibilité ISO 10993.

Utilisation.

Temps de fonctionnement : voir les instructions d'utilisation jointes à la pièce à main.

- f** Robinet réglant la quantité de l'eau de refroidissement (au niveau de l'instrument).

- Porter l'instrument en position de travail.

 L'activation de l'instrument est signalée par l'affichage à l'ÉCRAN de la page-écran de gestion relative.

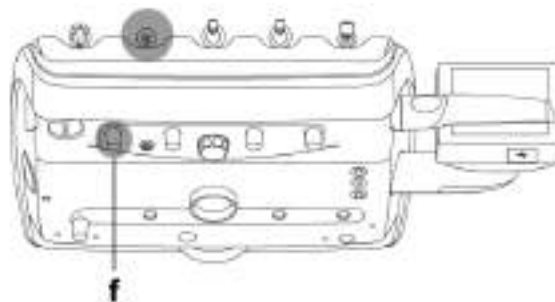

Les boutons disponibles sur l'ÉCRAN sont les suivants :

- A** Rappel PAGE-ÉCRAN PRINCIPALE.
- B** Activation/désactivation alimentation hydrique autonome (uniquement avec système S.S.S.) (voir le paragraphe 5.3.1.).
- C** Activation eau de refroidissement.
- D** Sélection de la modalité de variation de la puissance du détartreur.
- E** Sélection programme de travail de l'ablateur.
- F** Allumage/extinction de la fibre optique.
- G** Sélection modalité de fonctionnement de l'ablateur.
- P** Réglage de la puissance de l'ablateur.

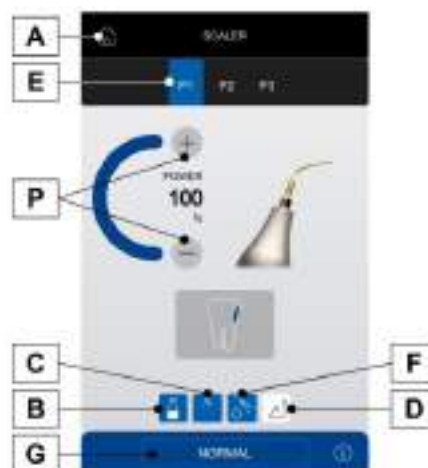

- Pour démarrer l'instrument agir sur le levier de la commande au pied (voir le paragraphe 5.2.).



Sélection de la modalité d'actionnement depuis la commande au pied.

Avec l'instrument extrait, sélectionner la modalité d'actionnement depuis la commande au pied en touchant les touches suivantes :

D1 Actionnement à puissance croissante selon le déplacement du levier de la commande au pied.

D2 Actionnement ON / OFF à la puissance maximale lors de l'activation de la commande au pied.

L'ÉCRAN affiche l'icône relative à la modalité active.

 La mémorisation des données réglées se fait automatiquement.



Sélection programmes de travail de l'ablateur.

L'ablateur a 3 programmes de travail identifiés avec P1, P2, P3, sélectionnables cycliquement.

• Appuyer plusieurs fois sur le bouton (E) pour sélectionner le programme souhaité.

Chaque programme de travail mémorise les données suivantes :

- puissance maximale,
- on/off fibre optique,
- intensité lumineuse de la fibre optique,
- type de spray distribué,
- modalité de variation de la puissance.

 La variation est cyclique.



Sélection de la modalité de fonctionnement de l'ablateur.

• Appuyer sur le bouton (G) pour modifier le mode de fonctionnement du détartreur :

G1 Fonctionnement normal

G2 Fonctionnement ENDO (puissance réduite à 50 %)

G3 PARO (puissance réduite à 40 %)

La variation est cyclique à chaque toucher et l'ÉCRAN affiche l'icône relative à la modalité active.

 Quand le levier de commande au pied est activé il n'est pas possible de modifier la modalité de fonctionnement.

 La mémorisation des données réglées se fait automatiquement.







Activation eau de refroidissement.

- Appuyer sur le bouton (C) pour activer / désactiver l'eau de refroidissement :

- C1** Fonctionnement sans eau
- C2** Fonctionnement avec eau

La variation est cyclique à chaque toucher et l'ÉCRAN affiche l'icône relative à la modalité active.

-  Pendant le fonctionnement sans eau, la puissance maximale distribuée est égale à 50 % de la puissance maximale programmable.
-  La mémorisation des données réglées se fait automatiquement.



Allumage/extinction de la fibre optique.

- Appuyer sur le bouton (F) pour allumer / éteindre la fibre optique :

- F1** Fibre optique éteinte.
- F2** Fibre optique allumée.

-  Par une pression prolongée (au moins 2 secondes) du bouton on active la page-écran de réglage de l'intensité lumineuse (voir le paragraphe 5.3.1.).



Cordon amovible.

L'ablateur présente un cordon amovible pour faciliter les opérations de nettoyage (voir le paragraphe 5.).

Nettoyage et entretien.

Se référer aux instructions spécifiques jointes à l'instrument.

-  **Ne pas immerger complètement la pièce à main dans des solutions désinfectantes ou détergentes.**

Stérilisation.

Clé dynamométrique, forets ablateur et pièce à main ablateur : autoclave à vapeur d'eau jusqu'à 135 °C en respectant les instructions de l'appareil

-  **Avant de procéder à la phase de stérilisation, consulter les instructions spécifiques d'utilisation fournies avec l'instrument.**



5.6.1. ULTRASONS CHIRURGICAL

La pièce à main SURGISON 2 est exclusivement destinée aux interventions de chirurgie osseuse dans le domaine dentaire.
Le non-respect de cette prescription peut entraîner des blessures graves pour le patient et des pannes/dommages pour l'instrument.

Recommandations d'utilisation.

-  • **Temps de fonctionnement** : voir les instructions d'utilisation jointes à la pièce à main.
- **La pièce à main SURGISON 2 ne doit être utilisée qu'avec les inserts fournis en dotation ou d'autres inserts fournis par CEFLA s.c. ou approuvés par elle-même.**
- **Ne pas modifier la forme de l'insert.**
- **Le champ opératoire NE doit PAS être refroidi avec de l'eau du réseau urbain. S'assurer que le liquide de refroidissement utilisé est d'un type stérile approprié.**
- **L'instrument est fourni NON STÉRILE et doit être stérilisé avant utilisation (voir le paragraphe 1.5.). Avant de procéder à la phase de stérilisation, consulter les instructions spécifiques d'utilisation fournies avec l'instrument.**

Les boutons disponibles sur l'ÉCRAN sont les suivants :

- A** Rappel PAGE-ÉCRAN PRINCIPALE
- D** Sélection de la modalité de variation de la puissance du détartreur (voir le paragraphe 5.6.).
- F** Allumage / extinction de la fibre optique (voir le paragraphe 5.6.).
- G** Sélection modalité de fonctionnement de l'ablateur.
- H** Activation / désactivation pompe péristaltique (voir paragraphe 5.3.).
- P** Réglage de la puissance de l'ablateur.

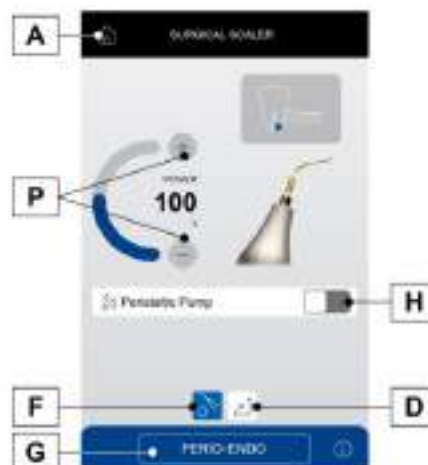

Sélection de la modalité de fonctionnement de l'ultrasons chirurgical.

- Appuyer sur le bouton (**G**) pour modifier le mode de fonctionnement du détartreur :

- G1** Fonctionnement PERIO-ENDO.
L'insert vibre soumis à une puissance continue (non modulée) dont l'amplitude dépend de la valeur de puissance réglée.
Inserts recommandés : SC4, SC11, SC12.
- G2** Fonctionnement CORTICAL.
Vibration ultrasonique de l'insert, avec modulation adéquate à la coupe et au retrait de l'os à minéralisation élevée.
Inserts recommandés : SC2, SC3, SC5, SC7 SC8, SC9, SC10, SC14.
- G3** Fonctionnement CANCELLOUS.
Vibration ultrasonique de l'insert, avec modulation adéquate à la coupe et au retrait de l'os à minéralisation moyenne.
Inserts recommandés : SC2, SC3, SC5, SC7 SC8, SC9, SC10, SC14.
- G4** Fonctionnement SPECIAL.
Vibration ultrasonique de l'insert, avec modulation adéquate à la coupe et au retrait de l'os à minéralisation basse et au traitement près des tissus vasculaires ou nerveux.



 Quand le levier de commande au pied est activé il n'est pas possible de modifier la modalité de fonctionnement.

 La mémorisation des données réglées se fait automatiquement.



Description des inserts.

- SC2** Diamantée plate (F680E0300).
Préparation du site d'implantation, ostéotomie sur un os mince, finition du bord osseux et près des tissus vasculaires et nerveux.
- SC3** Conservatrice et prothèses aussi.
- SC4** Tranchant (F680E0400).
Ostéoplastique, prélèvement de particule osseuse.
- SC5** Séparateur Conique (F680E0600).
Séparation de la membrane de Schneider de la paroi osseuse du sinus maxillaire.
- SC7** Tranchant (F680E0700).
Ostéotomie de précision dans des structures minces et ridge expansion.
- SC8** Burin (F680E0900).
Burin pour le remodelage osseux de surface et prélèvement de particule.
- SC9** Tranchant (F680E2100). Ostéotomie fine, périradiculaire ; extractions de racines et dents incluses.
- SC10** Tranchant électif (F680E2200).
Ostéotomies maxillaires et mandibulaires. Prélèvements d'os.
- SC11** Diamantée sphérique (F680E2300).
Ostéotomie dans une paroi mince ou près des tissus vasculaires ou nerveux. Préparation et finition de la fenêtre du sinus.
- SC12** Conservatrice et prothèses aussi.
- SC14** Séparateur plat (F680E2400).
Séparation de tissus mous et de la membrane de Schneider dans le grand rehaussement du sinus maxillaire.
- SC14** Séparateur plat angulaire (F680E2600).
Séparation de tissus mous et de la membrane de Schneider dans le grand rehaussement du sinus maxillaire.
- SC14** Tranchant électif (F680E2800).
Ostéotomie ; prélèvements d'os.

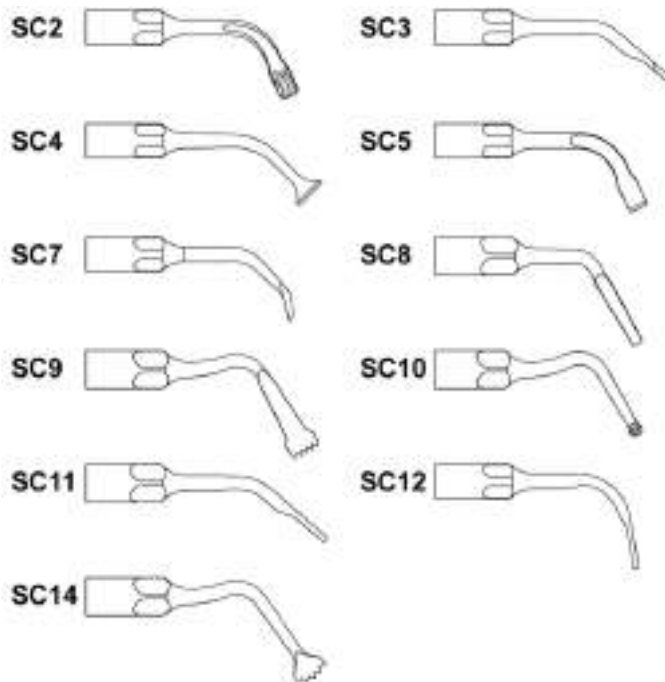



5.7. LAMPE POLYMÉRISANTE T-LED

Utilisation prévue et modes d'utilisation.

La lampe polymérisante T-LED est un dispositif médical pour la polymérisation de matériaux photopolymérisables (composites, compomères, adhésifs, ciments) utilisés dans les divers secteurs de l'odontologie (conservative, orthodontie, prothèses) pour un usage dentaire.

La lampe polymérisante utilise quatre LED de haute puissance avec deux pics d'émission de 390-410 nm (proche UV) et de 440-460 nm (bleu royal) respectivement. La lumière émise par la LED est considérée une source de classe 2 d'après la norme CEI EN 62471.

L'utilisateur a la possibilité de choisir entre une forme à baguette et une forme de pistolet au moment de l'utilisation, en fonction de l'usage prévu (dents de devant/dents de derrière).

Son utilisation est réservée à un personnel qualifié dans le domaine de l'odontologie.

 **Ne pas utiliser la lampe dans d'autres applications que celles qui sont indiquées et ne pas l'utiliser si vous ne possédez pas les connaissances nécessaires dans le domaine de l'odontologie.**

 **La lampe a été conçue pour un fonctionnement continu avec des charges intermittentes. Le cycle de travail recommandé est de 2 cycles consécutifs de polymérisation suivis d'1 minute de pause.**

 **Pour les opérateurs en Europe : tout accident grave survenant en relation avec le dispositif doit être signalé à CEFLA s.c. et à l'autorité compétente de l'État Membre dans lequel l'utilisateur et/ou le patient est établi.**

Recommandations d'utilisation.

 **ATTENTION !**
La LED constituant la source de lumière est une source de classe 2 d'après la norme IEC 62471. NE PAS FIXER LE FAISCEAU. La lumière émise peut blesser les yeux en cas d'irradiations directes sans protection. Toujours utiliser la lampe avec les protections pour les yeux et faire attention à ne pas diriger le faisceau lumineux directement dans les yeux. La lumière émise peut endommager les tissus mous (muqueuse buccale, gencive, peau). Faire attention de diriger avec précision le faisceau sur le matériau à polymériser.

Les personnes qui présentent des pathologies oculaires ainsi que les individus qui ont subi une intervention de retrait de la cataracte ou des pathologies de la rétine doivent être protégées durant l'utilisation de la lampe par exemple avec des lunettes de protection spéciales.

- Faire attention à ne pas laisser tomber la pièce à main et encore moins la fibre optique.
- La fibre peut se casser en cas de morsure ou de choc accidentel.
- Ne pas exposer la pièce à main à des chocs ou à des vibrations excessives.
- Vérifier l'intégrité de la pièce à main après un choc ou une chute avant de procéder à l'utilisation de la lampe polymérisante. Essayer d'allumer la lampe et vérifier qu'elle fonctionne correctement sans l'utiliser sur un patient. En cas de fêlure, de rupture ou de toute autre anomalie, ne pas utiliser la lampe sur un patient et contacter l'assistance technique.
- La fibre optique est particulièrement fragile et peut se fissurer ou se casser en cas de choc ce qui compromettrait la quantité finale de lumière émise. En cas de chute, il est recommandé d'observer avec attention la fibre optique afin de distinguer la présence éventuelle de fêlures ou de ruptures. En cas de fêlure, une lumière intense apparaîtra au niveau du point de la fibre qui est fêlé. Dans tous ces cas, il faudra remplacer la fibre optique.

 **Pendant l'utilisation de la pièce à main sur le patient, vérifier la position et le maintien de la protection pour les yeux sur la fibre optique, afin d'éviter tout détachement accidentel.**

 **Afin d'éviter toute contamination croisée entre patients, le terminal en fibre optique et la protection pour les yeux doivent être stérilisés en autoclave avant chaque utilisation et ce, même pour la première utilisation (fibre optique et protections neuves).**

- La pièce à main de la lampe polymérisante (éventuellement vendue séparément) doit être reliée exclusivement à des unités de soins dentaires pourvues d'un raccord adapté à ce type de pièce à main lampe.
- Le raccordement à tout autre appareillage peut entraîner l'endommagement des circuits internes de la lampe et peut générer de graves dangers pour la sécurité de l'opérateur et du patient.
- La pièce à main de la lampe polymérisante n'est pas protégée contre la pénétration des liquides.
- La pièce à main de la lampe polymérisante n'est pas adéquate à l'utilisation en présence de mélanges de gaz anesthésique inflammable avec de l'air, de l'oxygène ou du protoxyde d'azote (N₂O).
- Certaines petites parties (fibre optique, protection pour les yeux, parties de l'emballage, etc.) pourraient être dangereuses si elles sont utilisées de manière inappropriée. Éviter d'en faire une utilisation inappropriée et les conserver hors de la portée des enfants.
- Interférences électromagnétiques : l'utilisation dans le cabinet ou à proximité d'appareils électriques non conformes à la norme IEC 60601-1-2, pourrait provoquer des interférences électromagnétiques ou de tout autre nature, entraînant un dysfonctionnement de l'appareil.

Caractéristiques techniques.

Tension d'alimentation : 24-36 Vdc

Puissance maximum absorbée : 6 VA

Source lumineuse : module à 4 LED composé d'une LED avec un pic de 390-410 nm (pour les nouveaux composites) et de 3 LED avec un pic de 440-460 nm (pour les composites similaires au camphorquinone)

Longueur d'onde : 390+490 nm

Signaux acoustiques : au début, toutes les 5 secondes et à la fin du cycle

Type de fonctionnement : intermittent (travail 2 cycles consécutifs – repos 60 sec.)

Programmes : 7 (préréglés).



Description générale de la lampe.

- a** Poignée lampe.
- b** Partie terminale orientable.
- c** Conducteur optique (10 mm).
- d** Cône antireflet.
- e** Cordon d'alimentation.
- f** Clavier de commande.



- La lampe polymérisante peut être utilisée dans diverses configurations (à baguette, à pistolet ou toute autre position intermédiaire) pour faciliter le travail de l'utilisateur.
- La lampe polymérisante est livrée dans un emballage original qu'il convient de conserver pour d'autres transports éventuels.

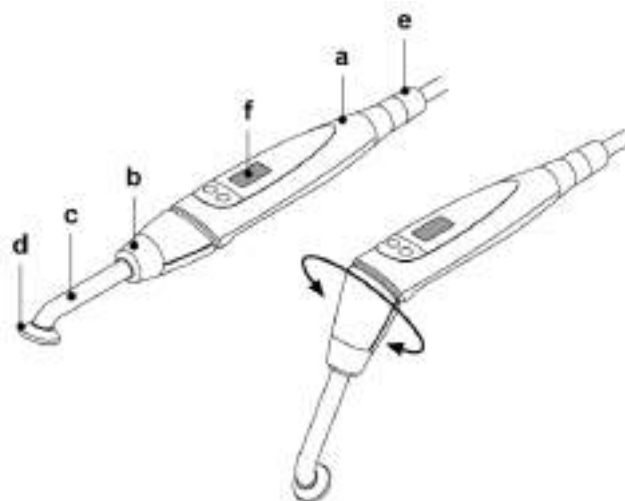

Description du clavier de commande.

- A** Écran LCD pour l'affichage du cycle de travail programmé et d'autres informations.
- B** Bouton « **START/STOP** » en relief pour démarrer/arrêter le cycle de travail.
En appuyant sur le bouton on active l'émission de la lumière en fonction du cycle sélectionné.
Si l'on le souhaite, la lumière peut être éteinte avant la fin du cycle de travail en appuyant à nouveau sur le bouton « **START/STOP** ».
- C** Bouton « **MODE** » pour la sélection du cycle de travail.
Le bouton sert à sélectionner le cycle que l'on souhaite effectuer. La sélection des cycles de travail est cyclique.

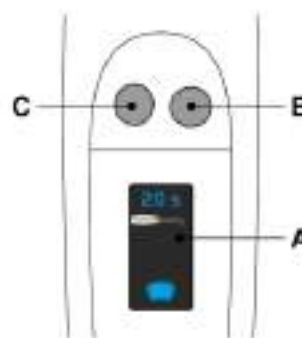

Le choix du cycle n'est possible et la touche n'est active, que lorsque la lampe n'émet aucune lumière. Il n'y aura aucun effet si l'on appuie accidentellement sur la touche durant l'émission de la lumière.

Description des cycles de travail prédéfinis.

- 1 Cycle STANDARD (puissance constante) :**
Émission de 1 000 mW/cm² pendant 20 secondes (ce cycle est le cycle par défaut au moment de la vente).
- 2 Cycle FAST (puissance constante) :**
Émission de 1400 mW/cm² pendant 15 secondes.
- 3 Cycle STRONG (puissance constante) :**
Émission de 2200 mW/cm² pendant 20 secondes.
- 4 Cycle BONDING (rampe) :**
Cycle rampe avec émission de 600 mW/cm² pendant 5 secondes, rampe de 600 à 1100 mW/cm² pendant 5 secondes et 1100 mW/cm² pendant 5 secondes, pour un total de 15 secondes.
- 5 Cycle RAPID RESTORATION (rampe) :**
Cycle rampe avec émission de 600 mW/cm² pendant 5 secondes, rampe de 600 à 2400 mW/cm² pendant 5 secondes et 2400 mW/cm² pendant 5 secondes, pour un total de 15 secondes.
- 6 Cycle LONG RESTORATION (rampe) :**
Cycle rampe avec émission de 600 mW/cm² pendant 5 secondes, rampe de 600 à 2000 mW/cm² pendant 5 secondes et 2000 mW/cm² pendant 10 secondes, pour un total de 20 secondes.
- 7 Cycle BRACES (orthodontie) :**
Émission de 3300 mW/cm² pendant 3 secondes (5 émissions).
Le cycle BRACES peut être effectué au maximum deux fois.
Pour des raisons de sécurité, une pause prolongée de 30 secondes est nécessaire après ces deux irradiations avant de pouvoir commencer le cycle d'irradiation suivant.



L'irradiation directe de la gencive et des muqueuses ou de la peau doit être évitée avec ce cycle.



Fonctionnement.



- L'instrument est fourni à l'état non stérile.
- Avant utilisation, stériliser la fibre optique, le cône anti-reflet et désinfecter la pièce à main de la lampe.

- Introduire la fibre optique (c) au fond de son logement jusqu'à sentir un dé clic.
- Extraire la lampe de son logement sur la tablette assistante ou tablette médecin.



L'activation de l'instrument est signalée par l'affichage à l'ÉCRAN de la page-écran de gestion relative.

- Tourner la partie avant de la lampe et/ou le conducteur optique dans la configuration la plus pratique pour la photopolymérisation (à baguette, à pistolet ou toute autre position intermédiaire).
Lorsque les deux positions extrêmes ont été atteintes, l'opérateur est averti par un dé clic.



Ne pas forcer la rotation au-delà de ce dé clic.

- Repositionner correctement le conducteur optique après la rotation de la partie terminale orientable.
- Sélectionner le cycle que l'on souhaite utiliser à l'aide du bouton « **MODE** » (C).



La lampe est pourvue d'une mémoire permanente, c'est donc le dernier cycle utilisé qui se représentera toujours lors de l'utilisation suivante.

- Positionner le conducteur optique dans la position adaptée pour la polymérisation.



Le conducteur optique doit être placé le plus près possible du matériau à polymériser, mais sans le toucher.

- Lancer le cycle en utilisant la bouton « **START** » (B).



Mode d'utilisation : travail 2 cycles consécutifs – repos 60 sec.



La lampe est également pourvue d'un signal sonore qui émet un BIP au démarrage du cycle, un BIP toutes les 5 secondes de fonctionnement et enfin 2 BIP à la fin du cycle de travail.

- Laisser que la distribution de la lumière s'interrompt spontanément ; toutefois, si on le souhaite, il est possible de l'interrompre à tout moment en frappant de nouveau sur la bouton « **START** ».



- La lampe est pourvue d'un système de sécurité signalant tout dysfonctionnement sur l'écran LCD.
- La lampe est pourvue d'une protection thermique.

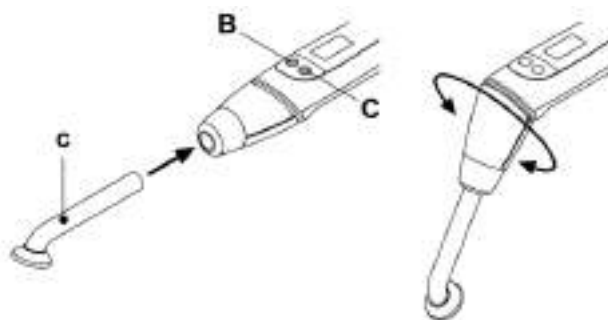

Signalisations.

En cas de dysfonctionnement de la lampe polymérisante on a prévu les signalisations suivantes sur l'écran LCD :

- ERR1** Absence d'émission lumineuse par la lampe polymérisante.
Contacter l'Assistance technique.
- ERR2** Dysfonctionnement du microcontrôleur de la lampe polymérisante. Contacter l'Assistance technique.
- ERR3** Absence d'alimentation suffisante à la lampe polymérisante.
Contacter l'Assistance technique
- W1** Déclenchement de la protection thermique de la pièce à main.
Attendre la disparition de la page-écran (environ 2 minutes) pour permettre un refroidissement suffisant.





Épaisseur maximale polymérisable.

L'épaisseur maximale pouvant être polymérisée avec chaque cycle est de 3 millimètres (se référer également aux instructions du composite utilisé).



Cette épaisseur ne doit pas être dépassée, la polymérisation de la couche pourrait être incomplète.

Nettoyage.

La lampe polymérisante peut constituer un moyen de transmission d'infections croisées de patient à patient. Les parties qui sont le plus souvent contaminées sont la fibre optique et le cône antireflet.

Fibre optique et cône antireflet : stériliser dans l'autoclave à une température de stérilisation d'au moins 134°C pendant 3 minutes.

Avant de stériliser, vérifier qu'il n'y a pas de résidus de produits polymérisés : les enlever éventuellement avec de l'alcool ou à l'aide d'une spatule en plastique.



- **La fibre optique est en mesure de supporter 500 cycles en autoclave, après quoi, elle a tendance à devenir opaque et pourrait donc émettre une quantité de lumière inférieure.**
- **La protection pour les yeux doit également être remplacée après 500 cycles.**
- **On recommande de s'adresser au fabricant pour l'achat de pièces de rechange d'origine (fibre optique + protection pour les yeux : code de commande 97660404).**

Pièce à main lampe : désinfecter à l'extérieur avec des produits appropriés et, si nécessaire, l'utiliser recouverte d'un film jetable.

Pour la désinfection de la pièce à main, utiliser du papier doux jetable, en évitant de se servir de substances corrosives.



- **La pièce à main de la lampe N'EST PAS adaptée pour être mise en autoclave.**
- **La pièce à main de la lampe n'est pas protégée contre la pénétration des liquides, elle N'EST donc PAS adaptée pour la stérilisation à froid par immersion.**
- **Lorsque l'on désinfecte l'extérieur de la lampe, il est conseillé d'effectuer cette opération avec la fibre optique insérée. N'utiliser aucun type de désinfectant sur la surface optique exposée de la pièce à main quand la fibre est extraite ; le contact du désinfectant avec cette surface la rendrait définitivement opaque.**

Entretien.

Aucun entretien particulier n'est requis pour cet appareillage.

Tout remplacement et/ou réparation, aussi bien sur la pièce à main que sur l'unité de soins, doivent être effectués par des techniciens autorisés par le fabricant.

La pièce à main a été délibérément fabriquée pour n'être ouverte qu'à l'aide d'outils spécifiques et ne peut donc pas être démontée par l'utilisateur.

L'altération de la pièce à main entraîne l'annulation automatique de la garantie.

Résolution des problèmes.

- **Lorsque la lampe est retirée, elle ne s'allume pas (écran LCD éteint).**

Contrôler que la lampe est correctement branchée au cordon d'alimentation.

Visser l'embout avec soin et puis essayer de réintroduire la lampe et de la retirer de nouveau.

Si le problème persiste, contacter l'Assistance Technique.

- **Émission d'une quantité de lumière réduite.**

Contrôler qu'aucun résidu polymérisé n'est resté sur la pointe de la fibre optique ; si c'était le cas, les retirer en frottant avec de l'alcool pur ou avec une spatule en plastique.

Contrôler que la fibre optique n'est pas fêlée ou endommagée ; si c'est le cas, il faut la remplacer.

S'adresser au fabricant pour obtenir des pièces de rechange d'origine.

Si le problème persiste, contacter l'Assistance Technique.

Lorsqu'il est nécessaire de contacter le service après-vente, il est nécessaire de communiquer :

- Le numéro de série de la pièce à main marqué sur la pièce à main près du connecteur.
- Le type de défaut.

S'il est nécessaire de retourner la pièce à main :

- Nous vous prions d'abord de la désinfecter.
- On recommande de la retourner dans son emballage original.
- Nous vous prions de bien vouloir joindre le bon de livraison à la description de la panne en question.



5.8. CAMÉRA INTRA-ORALE C-U2 (console MULTIMÉDIA)

C-U2 est une caméra intra-orale conçue spécifiquement pour une utilisation facile lors de l'examen dentaire intra-oral, avec une pièce à main extrêmement légère, contrôle automatique de l'exposition et feu fixe. Elle a été conçue pour assister le dentiste au cours de la communication avec le patient, pour expliquer et justifier le traitement prévu et améliorer la compréhension du patient. Le système C-U2 permet de photographier en haute définition (1280x720) les images qui vous intéressent le plus en utilisant la zone sensible au toucher prévue sur la pièce à main et visualise les images intra-orales sur le moniteur ou le poste de travail prévu à cet effet.



La caméra peut être utilisée comme aide au diagnostic mais le résultat doit être appuyé par l'observation directe et/ou d'autres indications diagnostiques.

Se baser uniquement sur l'image provenant de la caméra pourrait porter à une évaluation incorrecte car les couleurs ou les formes, élaborées électroniquement, pourraient ne pas être fidèles à la réalité.

Pour le fonctionnement de la caméra C-U2 avec console CLINIC voir le paragraphe 5.8.1.

Recommandations d'utilisation.



- Le PC externe et le moniteur externe doivent être de classe médicale, à savoir certifiés et conformes à la norme IEC 60601-1 3ème Éd. et donc en mesure d'assurer un niveau d'isolation double pour le patient (2 MOPP) et pour l'opérateur (2 MOOP) :
 - par rapport au réseau d'alimentation ;
 - vers tous les ports de E/S (USB, LAN) alimentés avec une tension Safety Extra Low Voltage (SELV).
- Il est en tout cas conseillé d'éviter toute utilisation à proximité d'appareillages médicaux de sauvegarde (par ex. pacemaker ou stimulateurs cardiaques) selon les spécifications du manuel d'utilisation de ces appareillages.
- Il est nécessaire d'utiliser le dispositif avec la protection jetable prévue à cet effet et qui doit être changée pour chaque nouveau patient.
- Après avoir disposé une nouvelle protection jetable, en vérifier l'état avant d'utiliser la caméra, en contrôlant s'il y a des traces de rupture. Dans ce cas, la retirer et en appliquer une nouvelle.
- La pièce à main ne doit jamais être trempée dans des liquides ou placée en autoclave.
- Conserver la pièce à main dans un endroit propre et sec.
- Ne pas plier excessivement le câble de connexion.
- Faire attention à ne pas laisser tomber la pièce à main et ne pas l'exposer à des vibrations excessives.
- Ne pas utiliser une pièce à main endommagée ; s'assurer que la caméra est en bon état et ne présente aucune partie coupante avant de l'utiliser. En cas de doute, ne pas utiliser la pièce à main, la reposer avec attention et contacter le service après-vente.
- Avant toute utilisation, contrôler l'état de la vitre de protection de l'optique.
- Ne pas diriger la source de lumière directement vers les yeux de l'opérateur ou du patient durant l'utilisation.
- Avec l'utilisation continue (exemple, plus de 10 minutes consécutives), il est normal que la température de la pointe de la caméra augmente significativement ; si cela représente une gêne pour l'utilisation, la pièce à main devra être replacée sur son support pendant quelques minutes, afin de refroidir la source de lumière. Pour des périodes d'utilisation plus longues, l'intensité lumineuse devra être réduite au moyen du curseur disponible sur le Tableau de Contrôle OSD (voir le paragraphe 5.8.1).
- Si l'appareil fonctionne pendant de longues périodes, avant toute utilisation vérifier que la pointe est à une température acceptable en touchant rapidement la partie plastique transparente avec le doigt et en faisant attention à ne pas toucher l'objectif placé au centre.
- Ne jamais essayer de plier, tirer ou déposer la pièce à main.

Protections hygiéniques jetables.



La caméra peut constituer un moyen de transmission d'infections croisées de patient à patient.

Pour cette raison, nous recommandons de toujours l'utiliser avec les protections jetables (code 97901590) et de la désinfecter extérieurement tous les jours en fin d'utilisation.

La protection (avec une languette blanche) est contenue à l'intérieur de deux pellicules de protection : une sur la face antérieure, transparente, avec une languette bleue et une sur la face postérieure en papier.

Pour introduire correctement la protection jetable, procéder comme suit :

- Introduire la partie distale de la pièce à main entre la pellicule avec la languette blanche et la pellicule postérieure en papier. L'objectif, entouré par les LED, doit être tourné vers le bas, vers la pellicule postérieure, en papier. Introduire doucement la pièce à main jusqu'au fond.
- Retirer les pellicules de protection en tirant la languette bleue.
- La caméra est prête pour l'utilisation.



- **Toujours s'assurer que la pièce à main est correctement introduite à l'intérieur de la protection.**
- **Afin de garantir l'hygiène des utilisateurs et des patients, nous rappelons que la protection jetable doit être remplacée à chaque utilisation.**
- **Élimination : les protections hygiéniques jetables doivent être retraitées comme des déchets spéciaux (comme les gants chirurgicaux).**

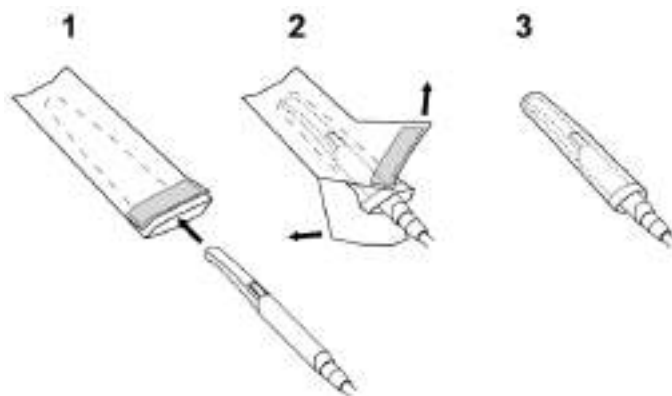



Branchement pièce à main.

- Insérer la pièce à main de la caméra C-U2 (a) à l'extrémité du cordon et visser l'embout (b).



Contrôler que le cordon soit bien vissé sur la pièce à main.

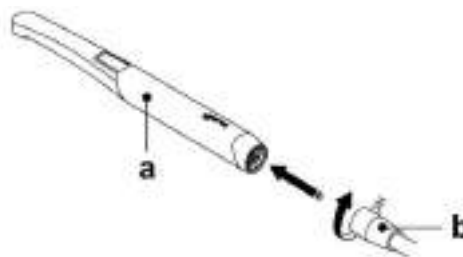

Utilisation de la caméra.

- Porter l'instrument en position de travail.
À ce stade la caméra est activée et en état LIVE (le moniteur affiche les images « en mouvement ») ou en état FREEZE (le moniteur affiche la dernière image saisie).

Les boutons principaux disponibles sur l'ÉCRAN en état LIVE sont les suivants :

- A** Rappeler la PAGE-ÉCRAN PRINCIPALE
- F** Allume / éteint les LED de la caméra.
- J** Active / désactive la fonction MIRROR.
- R** Règle le profil couleur.

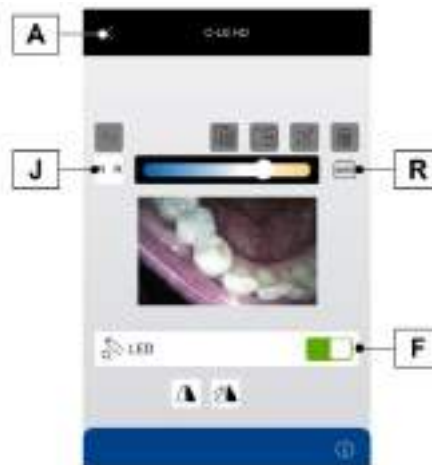

Fonction MIRROR.

En touchant le bouton (J) il est possible de passer de l'affichage des images réelles à celui des images spéculaires.

L'ÉCRAN affiche le bouton relatif à la modalité active :

- J1** Image réelle.
- J2** Image spéculaire.

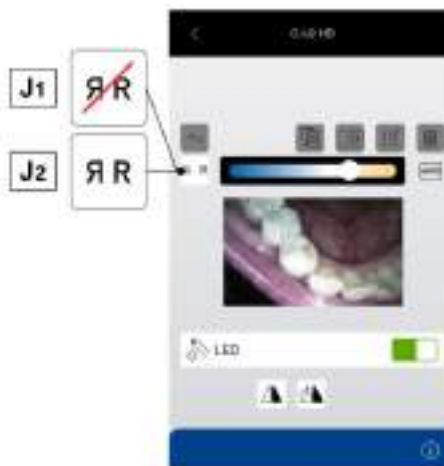

Réglage intensité lumineuse led caméra.

- Pour régler l'intensité lumineuse de la LED caméra il faut toucher de façon prolongée (au moins 2 secondes) le bouton (F).
- Régler le niveau de l'intensité lumineuse en touchant « + » ou « - » ou en faisant glisser le doigt sur le graphique en barres relatif.



La valeur programmable varie de 1 à 16.

- Pour confirmer l'intensité sélectionnée il suffit de quitter ce sous-menu en touchant le bouton (A).





Réglage du profil couleur.

En touchant le bouton (R) il est possible de passer progressivement d'un profil de couleur plus « froide » à une couleur plus « chaude ».
L'état « AUTO » active la fonction d'étalonnage automatique du blanc, à utiliser dans des situations particulières dont les profils précédents ne sont pas satisfaisants.



Saisie image (Fonction FREEZE).

Au moyen d'une brève pression de la bouton à effleurement (g) de la pièce à main caméra ou en actionnant la commande au pied (voir le paragraphe 5.2.), il est possible de saisir l'image affichée sur le moniteur.

Pour revenir à l'image « en mouvement » il suffit d'appuyer de nouveau sur la touche à effleurement (g) de la pièce à main caméra ou d'actionner la commande au pied.

Toute image saisie est sauvegardée automatiquement dans la mémoire interne de la console.



À la fin de chaque visite, il est recommandé de déplacer toutes les images saisies dans un répertoire spécifique associé au patient

Si on remet la caméra sur l'ÉCRAN la page-écran des images saisies reste affichée, pour revenir à la PAGE-ÉCRAN PRINCIPALE il suffit d'appuyer sur le bouton (A).

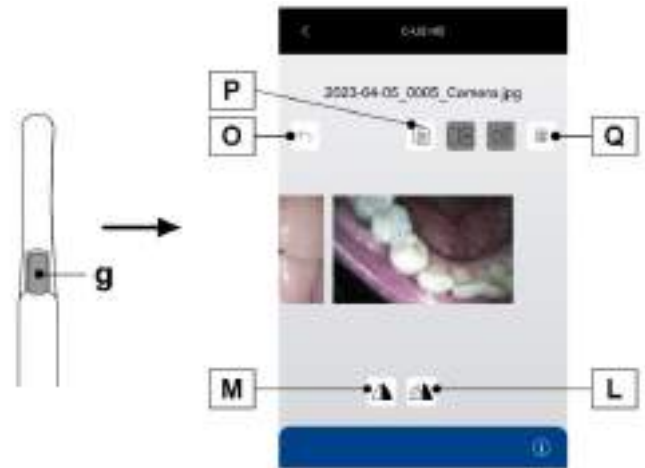

Les principales touches icônes disponibles sur l'ÉCRAN sont les suivantes :

- A** Rappeler la PAGE-ÉCRAN PRINCIPALE.
- L** Tourner l'image saisie dans le sens des aiguilles de la montre.
- M** Retourne l'image saisie.
- O** Quitte la page-écran des images saisies.
- P** Déplacer les images saisies (mémoire interne système, clé USB ou PC extérieur).
- Q** Efface l'image saisie (après confirmation).

Affichage des images saisies.

Pour afficher en mode plein écran une image saisie procéder comme suit :

- Faire défiler les images sauvegardées en touchant les aperçus latéraux.
- Toucher l'image centrale pour l'afficher en plein écran.
- À ce stade l'ÉCRAN affiche les boutons suivants :

- A** Revenir à la page-écran « aperçus ».
- S** Augmenter luminosité image
- T** Réduire luminosité image.
- U** Amélioration automatique de l'image.
- V** Rétablissement de l'image à son aspect d'origine.



Les modifications de l'image sont enregistrées automatiquement.

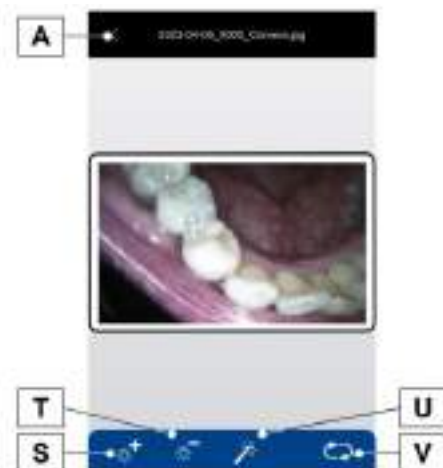



Transfert des images saisies dans la mémoire interne ou la clé USB.

Toute image saisie est sauvegardée automatiquement dans la mémoire interne de la console.

Pour transférer toutes les images saisies dans un dossier de travail spécifique procéder comme suit :

- Repositionner la pièce à main caméra.
- Appuyer sur le bouton (P) pour accéder à la page-écran de navigation.
- À ce stade l'ÉCRAN affiche les icônes suivantes :

- A** Revenir à la page-écran « aperçus »
- B** Clé USB
- C** Mémoire locale
- D** PC extérieur (avec systèmes IRYS ou iCapture installés)
- E** Créer un nouveau dossier
- R** Confirmer le transfert des images dans le dossier sélectionné

- Toucher le bouton relatif à la destination choisie (B, C ou D) ou créer un nouveau répertoire en appuyant sur le bouton (E). Assigner le nom au répertoire nouveau et confirmer l'opération en touchant le bouton « ✓ ».
- À ce stade il suffit de toucher le bouton (R) pour transférer toutes les images présentes dans la mémoire interne de la console à l'intérieur du répertoire sélectionné.



 Les images sont transférées en bloc, il est donc conseillé d'effectuer cette opération après chaque patient.

Il est possible en tout moment de copier sur clé USB les dossiers images sauvegardées dans la mémoire interne de la console (voir le paragraphe 5.1.1.16.).

 La mémoire interne de la console peut contenir jusqu'à environ 20 000 images saisies par la caméra. Un message d'avertissement sera affiché sur l'ÉCRAN quand l'espace disponible s'épuise.

Transfert des images saisies dans iRYS.

Pour transférer toutes les images saisies dans un dossier patient spécifique en iRYS procéder comme suit :

- Repositionner la pièce à main caméra.
- Appuyer sur le bouton (P) pour accéder à la page-écran de navigation.
- Sélectionner le répertoire patient souhaité à l'aide des diverses fonctions de recherche (voir le paragraphe 5.1.1.16.1.).
- À ce stade il suffit de toucher le bouton (R) pour transférer toutes les images présentes dans la mémoire interne de la console à l'intérieur du répertoire sélectionné.

 Les images sont transférées en bloc, il est donc conseillé d'effectuer cette opération après chaque patient.



Transfert des images saisies dans le PC avec le logiciel de gestion images.

- Pour transférer toutes les images saisies dans un PC pourvu d'un logiciel général de gestion des images procéder comme suit :
- Repositionner la pièce à main caméra.
- Toucher le bouton (P1) pour transférer toutes les images présentes à l'intérieur de la mémoire interne de la console dans un répertoire prédéfini du PC.

 La configuration du dossier de sauvegarde dans le PC a lieu au moyen du programme iCapture (voir le manuel d'utilisation livré avec le programme).





État de la pièce à main

Dans la zone de la touche de commande (g) se trouve une LED multicolore qui indique l'état de la pièce à main en fonction du tableau suivant :

Couleur	Situation
Brèves impulsions bleues, très lentes	Pièce à la main en veille
Bleu ciel fixe	Pièce à la main active, images vidéo live affichées
Clignotement bleu / bleu ciel	Pièce à main en arrêt sur image
Brèves impulsions rouges	Erreur diagnostic interne : contacter le Service Après-vente

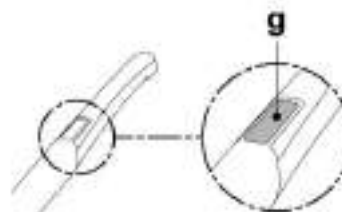

MyRay iCapture.

Ce programme permet de configurer la caméra C-U2 lorsqu'elle est reliée à un PC/WORKSTATION.

Pour une description complète sur le fonctionnement du programme MyRay iCapture nous vous renvoyons aux instructions correspondantes jointes en annexe, au format électronique, à la pièce à main C-U2.

Nettoyage et désinfection.

Nettoyer la pièce à main la pièce après toute utilisation à l'aide d'un produit approprié : voir le paragraphe 1.5.



- La caméra n'a pas été conçue pour la stérilisation à froid par immersion.
- L'utilisation de tout type de produit doit être faite dans le respect des dispositions données par le fabricant.

Entretien et réparation.

Aucun entretien particulier n'est requis pour la caméra C-U2. En cas de panne, nous vous prions de renvoyer la pièce à main complète.



Il n'y a pas de parties réparables sur le champ. Si un défaut de fonctionnement devait se présenter, nous vous prions de contacter un revendeur autorisé.

Gestion des retours.

- Vous êtes priés de renvoyer les éventuels dispositifs défectueux en utilisant leurs emballages originaux. Ne pas réutiliser les emballages endommagés.
- En raison du risque d'infection croisée, il est obligatoire de désinfecter le dispositif avant de le renvoyer. Les pièces à main qui n'auront pas été correctement nettoyées et désinfectées seront refusées.



L'expéditeur est responsable des éventuels dommages occasionnés à l'appareil durant le transport, que ces dispositifs soient encore sous garantie ou non.



5.8.1. CAMÉRA INTRA-ORALE C-U2 (console CLINIC)

Utilisation de la caméra.

- Porter l'instrument en position de travail.

À ce stade la caméra est activée et en état LIVE (le moniteur affiche les images « en mouvement ») ou en état FREEZE (le moniteur affiche la dernière image saisie).

Caméra en état LIVE.

Description des touches :

- A** Rappeler la PAGE-ÉCRAN PRINCIPALE.
- F** Allume/éteint LED de la caméra (seulement avec caméra extraite).
- H** Sélection modalité de fonctionnement image simple ou multi-images.
- J** Sélection page de mémorisation images (fonctionnement multi-images uniquement).
- L** Accès au tableau de contrôle OSD.
- M** Active / désactive la fonction MIRROR.
- N** Affiche les images gelées.

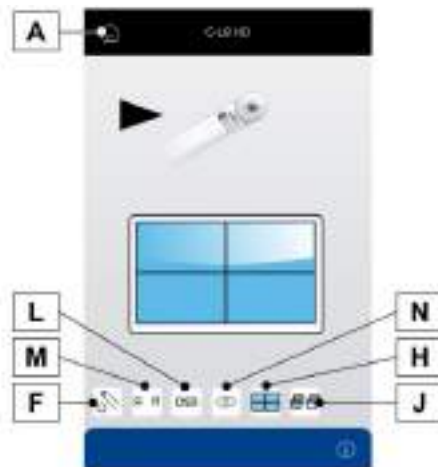

Saisie image

- Au moyen d'une brève pression de la touche à effleurement (g) de la pièce à main caméra ou en actionnant la commande au pied, il est possible de saisir l'image affichée sur le moniteur.
- Pour revenir à l'image « en mouvement » il suffit d'appuyer de nouveau sur la touche à effleurement (g) de la pièce à main caméra ou d'actionner la commande au pied.
- Si on remet la caméra sur l'ÉCRAN la page-écran des images saisies reste affichée, pour revenir à la PAGE-ÉCRAN PRINCIPALE il suffit d'appuyer sur le bouton (A).

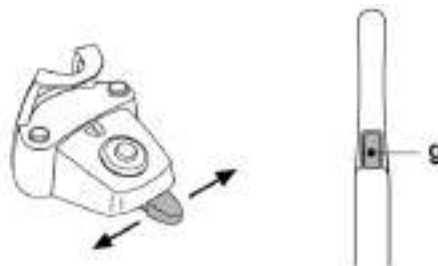

Caméra en état FREEZE.

Description des touches :

- A** Rappeler la PAGE-ÉCRAN PRINCIPALE.
- K** Allume/éteint LED de la caméra (seulement avec caméra extraite).
- J** Sélection page de mémorisation images
- P** Sélection image précédente.
- Q** Sélection image suivante.
- R** Effacer l'image sélectionnée.
- S** Afficher l'image sélectionnée en mode plein écran.

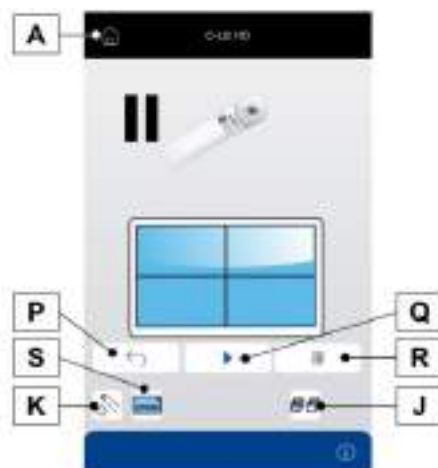



Réglage intensité lumineuse led caméra.

- Pour régler l'intensité lumineuse de la LED caméra il faut toucher de façon prolongée (au moins 2 secondes) le bouton (F).
- Régler le niveau de l'intensité lumineuse en touchant « + » ou « - » ou en faisant glisser le doigt sur le graphique en barres relatif.

 La valeur programmable varie de 1 à 16.

- Pour confirmer l'intensité sélectionnée il suffit de quitter ce sous-menu en touchant le bouton (A).



Tableau de contrôle OSD.

Ce menu permet de régler la couleur de l'image affichée sur le moniteur.

- Toucher le bouton (L) pour accéder au tableau de contrôle OSD.
- Régler le profil couleur :

L1 couleur plus « froide »

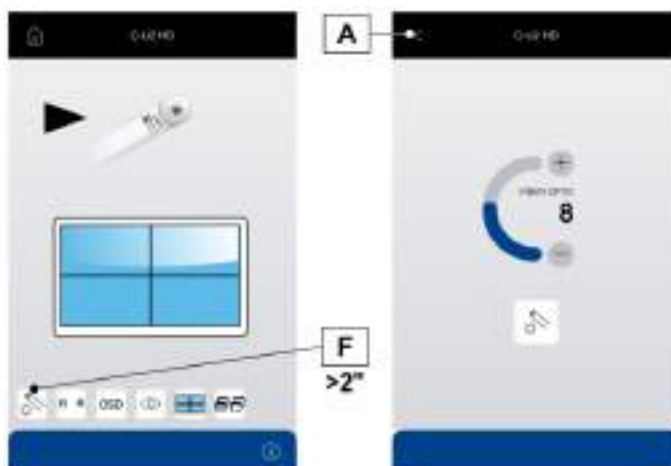
L2 couleur plus « chaude »

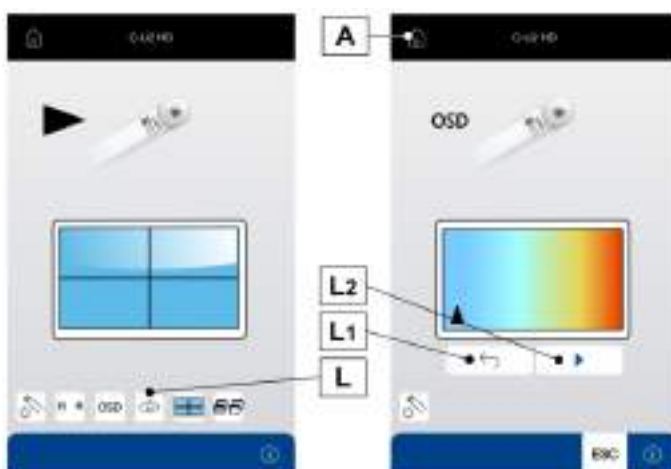

5.9. POMPE PÉRISTALTIQUE

Ce dispositif permet la distribution d'une solution physiologique au moyen d'une ligne d'irrigation jetable sans contact.

Ce dispositif est prévu seulement en association avec le micromoteur.

 Pour l'utilisation du micromoteur, il faut utiliser des contre-angles avec refroidissement extérieur ou pour fraises creuses (type Goldspeed R20-L).

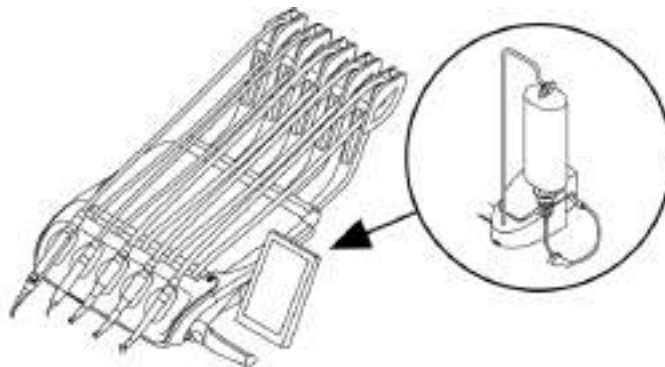

Description des symboles présents sur le dispositif.

- 1** ATTENTION : Danger de pincement.
Ne pas insérer les doigts dans les éléments rotatifs.





Mise en service.

- Orienter et insérer la tige de support perfusion (a) dans le logement prévu à cet effet et accrocher le flacon ou la bouteille (b) avec la solution physiologique.
- Ouvrir l'emballage du kit ligne d'irrigation stérile (c) et extraire le contenu.



Utiliser des gants stériles jetables.
Vérifier l'intégrité de l'emballage ainsi que l'échéance du kit d'irrigation, ne pas utiliser ce dernier si l'emballage n'est pas intact ou la date est expirée. Seulement les kits d'irrigation CEFLA s.c. assurent un fonctionnement sans problèmes. Les kits d'irrigation sont stériles et jetables. L'état stérile du kit d'irrigation est assuré par le fabricant du kit même.

- Ouvrir le couvercle (d) de la pompe péristaltique en le tournant vers le haut.
- Insérer le tube flexible, en faisant attention à positionner la section de diamètre supérieur à l'intérieur des sièges en V de la pompe. La rotation de la pompe est en sens horaire, positionner le tube afin que la section venant de la poche s'insère du côté gauche de la pompe (voir l'image).
- Fermer le couvercle (d). Si la fermeture fait résistance, ouvrir à nouveau le couvercle et contrôler la position du tube.



Ne pas faire fonctionner la pompe avec le couvercle (d) ouvert, danger de pincement des doigts.

- Percer le bouchon du flacon (b) de solution physiologique avec l'extrémité pointue de la ligne d'irrigation (c).
- Fixer le tube de la ligne d'irrigation sur le cordon instrument au moyen des agrafes en plastique (e) prévues à cet effet et fournies dans le kit stérile.



Utiliser le type A pour le cordon de l'ablateur et le type B pour celui du micromoteur.

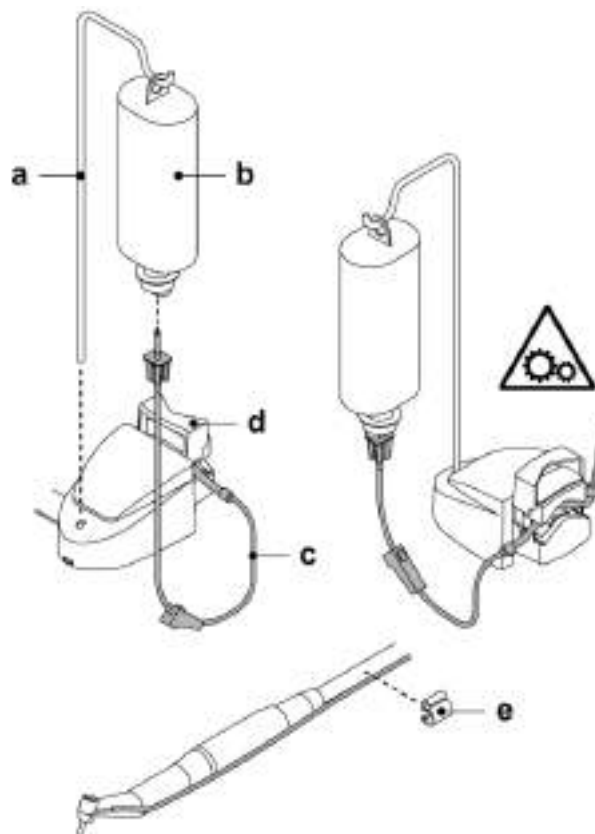

Activation / désactivation pompe péristaltique.

- Pour activer / désactiver la pompe péristaltique il suffit de toucher le bouton (H).



L'activation est confirmée par l'affichage de la case avec indication du flux de liquide distribué.

- Appuyer sur les touches « + » ou « - » pour modifier la quantité de solution physiologique de la pompe péristaltique.



La valeur programmable varie de 1 à 5. Le flux de liquide distribué associé aux valeurs programmables est le suivant :

- valeur 1 : 35 mL/min environ,
- valeur 2 : 50 mL/min environ,
- valeur 3 : 70 mL/min environ,
- valeur 4 : 90 mL/min environ,
- valeur 5 : 100 mL/min environ.



Il est possible de modifier le flux distribué également avec l'instrument actif.





5.10. LOCALISATEUR D'APEX ÉLECTRONIQUE (LAEC)

Il s'agit d'un instrument d'aide la localisation de l'apex radicaire pendant les traitements d'endodontie.

La localisation de l'apex sert à calculer la longueur de travail avec l'élément en caoutchouc de repère visible qui est placé manuellement sur la sonde introduite dans le canal.

Avec le micromoteur en modalité ENDODONTIC ou RÉCIPROQUE et avec les contre-angles adéquats, le localisateur exploite le même fichier utilisé dans le canal en tant que sonde active de détection.

L'instrument ne remplace pas le diagnostic RX, dont l'exécution reste obligatoire.

Description des composants.

- 1** Câblage externe LOCALISATEUR D'APEX.
- 1.1** Câblage externe LOCALISATEUR D'APEX - pôle neutre.
- 1.2** Câblage externe LOCALISATEUR D'APEX - pôle actif.
- 2** Électrode à crochet.
- 3** Sonde.
- 4** Pincette connexion clip LOCALISATEUR D'APEX.
- 5** Prise pour câblage externe LOCALISATEUR D'APEX.

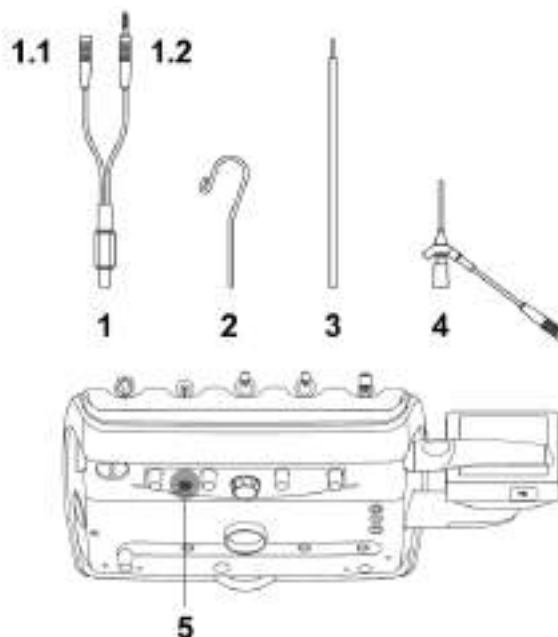

Fonctionnement.

- Sur cette unité dentaire le localisateur d'apex s'active automatiquement lors de l'introduction du câblage externe (1) dans la prise spécifique (5) positionnée sous la tablette médecin.
- Lors de l'activation l'ÉCRAN affiche le menu relatif au réglage du seuil d'intervention (voir le paragraphe 5.1.1.18.).

Application des électrodes :

- Connecter au pôle neutre (1.1) l'électrode à crochet (2) et la placer sur la lèvre du patient.
- Connecter le pôle actif (1.2) au fichier (non fourni) inséré dans le canal radicaire ; la connexion au fichier peut être exécutée au moyen de la sonde (3) ou bien de la pincette spécifique (4) ou encore directement depuis le fichier utilisé dans le canal au moyen des pièces à main adéquates.



Les électrodes sont fournies en état NON stérile.

Indications AFFICHÉES.

- Le graphique en barres à droite de l'image à l'ÉCRAN signale la position du fichier par rapport à l'apex. Les indications en chiffres « 1, 2, 3 » représentent la distance relative entre l'instrument et l'apex.

 L'indication « > 4,0 » signale que le fichier est trop éloigné de l'apex pour pouvoir être détecté.

- L'icône APEX affiche le seuil d'intervention défini. Le seuil d'intervention définit la distance entre l'instrument et l'apex au-delà de laquelle on émet un signal acoustique qui augmente au fur et à mesure que l'on se rapproche de l'apex. Pour programmer le seuil d'intervention voir le paragraphe 5.1.1.18.

Pendant l'introduction du fichier dans le canal les indications graphiques et celles en chiffres sont constamment mises à jour.





LOCALISATEUR D'APEX associé au micromoteur électrique.

Il est possible d'utiliser ce localisateur également en combinaison avec le micromoteur électrique quand il est en modalité ENDO ou en modalité RÉCIPROQUE.

Avec le localisateur actif, si on retire le micromoteur électrique en modalité ENDO, l'ÉCRAN affiche simultanément les informations relatives au micromoteur et celles relatives au localisateur (graphique en barres et valeur APEX).

Pendant le fonctionnement du micromoteur électrique les touches sont associées aux fonctions de l'instrument et par conséquent il ne sera pas possible de modifier le seuil d'alarme d'intervention du localisateur sans avoir remis en place l'instrument même.

En modalité RÉCIPROQUE avec les contre-angles Goldspeed EVO E4® et Sirona Endo 6:1 il est possible d'activer également la fonction APEX STOP qui arrête automatiquement le micromoteur une fois le seuil d'intervention programmé atteint.



- O1** Configuration distance d'activation du signal sonore.
- O2** Activation / désactivation signal sonore lorsque la distance programmée est atteinte.
- O3** Affiche la distance actuelle de la pointe du fichier de l'apex.
- O4** Activation / désactivation APEX STOP.

Mesure de la longueur du canal radiculaire.



- **Ne pas utiliser le LOCALISATEUR D'APEX ÉLECTRONIQUE en cas de dents ayant des canaux bloqués, des canaux trop larges, en présence de sang ou de salive, de fracture, de couronne cassée ou en présence de couronne en métal.**
- **Toujours utiliser le localisateur en combinaison avec l'examen radiologique afin d'établir la position de l'apex avec une exactitude maximale.**
- **Avant toute utilisation du LOCALISATEUR D'APEX ÉLECTRONIQUE, exécuter un pré-test en introduisant le connecteur 1.1 dans le connecteur 1.2 et en vérifiant que la valeur « APEX » est de -0.5. Ne pas utiliser le LOCALISATEUR D'APEX ÉLECTRONIQUE en cas d'échec du pré-test.**
- **Des situations morphologiques différentes, et pas toujours prévisibles, pourraient entraîner des indications pas complètement précises.**
Par exemple : canal radiculaire excessivement large, reprises de traitement, racines fracturées.
- **Pendant toute la durée d'utilisation du LOCALISATEUR D'APEX ÉLECTRONIQUE, s'assurer que l'électrode est accrochée de manière correcte à la lèvre du patient.**



- **Lors de chaque utilisation du LOCALISATEUR D'APEX ÉLECTRONIQUE, vérifier l'émission du signal sonore au moment de l'accrochage du câblage externe à la prise de l'unité de soins.**
- **Toute absence de signal sonore dans cette phase signifie que le fonctionnement de l'avertisseur sonore n'est pas régulier : dans ce cas le praticien ne peut que faire confiance aux seules informations affichées dans la console.**
- **Contactez l'assistance technique pour le contrôle de l'avertisseur sonore.**

- L'utilisation du fichier manuel est très importante pour la mesure du canal. La procédure correcte prévoit l'introduction du fichier dans le canal jusqu'à lire l'indication 0,5.
- Introduire encore le fichier par une lente rotation en sens horaire jusqu'à afficher l'indication APEX sur l'instrument.
- Une fois l'indication APEX affichée, reculer le fichier en le tournant en sens anti-horaire jusqu'à atteindre de nouveau la valeur 0,5. Positionner l'arrêt en caoutchouc au niveau de la surface occlusale en tant que point de repère pour établir la longueur du travail à l'intérieur du canal radiculaire.
- Exécuter une radiographie pour vérifier le positionnement correct du fichier.
- Extraire le fichier du canal et mesurer la longueur de travail à l'aide d'une règle. Soustraire à la valeur de mesure obtenue une cote de sécurité de 0,5-1 mm.

Nettoyage et stérilisation.

- L'électrode à crochet, la sonde, la pincette connexion clip du localisateur d'apex et la pièce à main sont des composants pouvant être stérilisés en autoclave à vapeur d'eau jusqu'à 135 °C en respectant les instructions de l'appareil.
- L'extérieur du câblage externe du localisateur d'apex peut être désinfecté en utilisant des produits adaptés.
- Le Fichier n'est pas fourni par CEFLA s.c, par conséquent l'approvisionnement et l'utilisation de Fichiers stériles est à la charge du praticien.



Effectuer les procédures de stérilisation et de désinfection des composants du localisateur d'apex entre deux utilisations.



5.11. CAPTEUR INTÉGRÉ ZEN-Xi

Le capteur intégré ZEN-Xi est un dispositif médical pour l'acquisition en format électronique de radiographies intra-orales par l'interface d'une console FULL TOUCH ou d'un Personal Computer.



Ne pas utiliser le système pour des usages différents de l'acquisition de radiographies intra-orales et ne pas l'utiliser si vous ne possédez pas les connaissances nécessaires dans le domaine de la chirurgie dentaire et de la radiologie.

Utilisation



Le mode d'emploi et d'entretien du capteur intégré ZEN-Xi sont joints à l'appareil, il est recommandé de lire attentivement les avertissements d'utilisation avant l'allumage du capteur.

Les interaction possibles seulement avec la console FULL TOUCH sont décrites ci-dessous :

- Allumer le ZEN-Xi (voir les instructions d'utilisation).
Si le capteur est connecté, après quelques secondes l'icône en haut à gauche de l'ÉCRAN devient de couleur verte et le système ZEN-Xi est prêt pour saisir une radiographie.
- Positionner le capteur radiographique dans la cavité orale du patient et effectuer une exposition aux rayons X (voir les instructions d'utilisation).



Avant d'exécuter une exposition aux rayons X s'assurer que le témoin d'état du ZEN-Xi est vert.

Après quelques instants, l'image s'affiche sur l'ÉCRAN et sur l'écran du moniteur relié.



Lors du premier test du système ou si vous souhaitez vérifier s'il fonctionne correctement, ne pas prendre de radiographies à un patient mais exercez-vous plutôt sur des objets inanimés.

- Les principales touches icônes disponibles sur l'ÉCRAN sont les suivantes :

- A** Rappeler la PAGE-ÉCRAN PRINCIPALE.
- L** Tourner l'image saisie dans le sens des aiguilles de la montre.
- M** Retourne l'image saisie.
- O** Quitte la page-écran des images saisies.
- P** Transfère les images saisies dans un répertoire de la mémoire interne ou USB (uniquement avec capteur éteint ou en veille).
- P1** Transfère les images saisies sur PC avec un logiciel de gestion des images (uniquement avec capteur éteint ou en veille).
- Q** Efface l'image saisie (après confirmation).

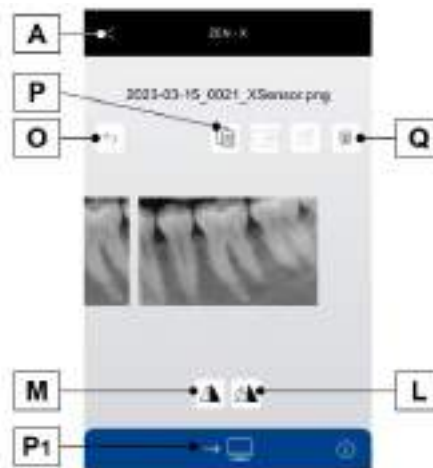

- Après la première radiographie il est possible de saisir d'autres images sans aucune opération ultérieure. Toute radiographie est sauvegardée automatiquement dans la mémoire interne de l'unité dentaire.



À la fin de chaque visite, il est conseillé de transférer toutes les images radiographiques dans un dossier spécifique associé au patient.



La mémoire interne de l'unité dentaire peut contenir jusqu'à environ 1 000 images radiographiques. Un message d'avertissement sera affiché sur l'ÉCRAN quand l'espace disponible s'épuise.

- Si on éteint le ZEN-Xi ou on le met en état de veille sur l'ÉCRAN la page-écran des radiographies effectuées reste affichée, pour revenir à la PAGE-ÉCRAN PRINCIPALE il suffit de toucher le bouton « ESC ».

Affichage des images radiographiques.

La fonction d'affichage des images radiographiques est égale à celle décrite pour les images saisies avec la caméra C-U2 (voir le paragraphe 5.8.).

Transfert des images radiographiques.

La fonction de transfert des images radiographiques est égale à celle décrite pour les images saisies avec la caméra C-U2 (voir le paragraphe 5.8.).



5.12. COMMANDES VOCALES

Mode d'activation.

Les commandes vocales peuvent être activées à partir de l'un des dispositifs suivants, qui peuvent être définis via le menu utilisateur (voir section 5.1.1.14.) :

- a** Icône spécifique dans la console MULTIMEDIA ou CLINIC.
- b** Joystick de la commande à pied.
- c** Embase d'arrêt.

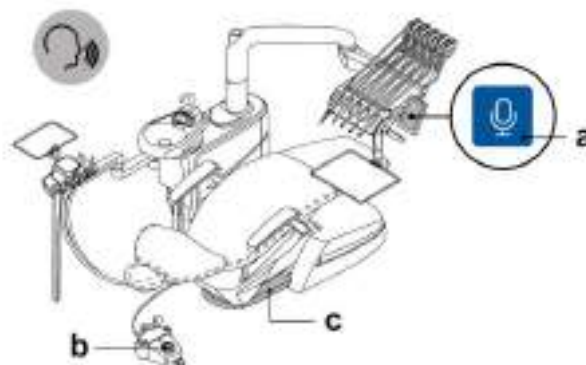

La commande vocale peut être activée en appuyant une fois ou en appuyant en continu sur le dispositif défini.

 Après l'activation, l'utilisateur dispose de 5 secondes pour lancer la commande vocale, après quoi l'activation doit être répétée.

 Lorsque le dispositif est activé, les commandes vocales ne sont pas actives.

L'activation met l'unité dentaire en état d'écoute.

Cet état est indiqué par signalisation sonore et/ou vidéo sur la console MULTIMEDIA ou CLINIC ou sur l'écran multimédia et/ou par signalisation lumineuse sur PACK LED si l'unité dentaire dispose de cette application.

Interruption de la commande.

Pour interrompre une commande incorrecte, il suffit d'appuyer à nouveau sur le dispositif d'activation.

La fin de l'interaction vocale est indiquée de la même manière que pour l'activation.

Commandes disponibles.

• FAUTEUIL :

- activation position de rinçage
- retour à la position de travail
- activation de la position de sortie patient
- activation de la position de travail A, B, C, D
- activation / désactivation PIVOT
- changement du profil du moteur assise triphasé normal/slow

• LAMPE :

- allumage
- extinction
- activation / désactivation modalité Composite

• Instrument TURBINE :

- activation / désactivation spray
- activation / désactivation fibre optique (si présente)
- activation/désactivation alimentation hydrique autonome
- activation / désactivation pompe péristaltique

• Instrument MICROMOTEUR :

- activation / désactivation spray
- activation / désactivation fibre optique (si présente)
- activation / désactivation de la fibre fluo (uniquement pour micromoteurs FLUO)
- sélection des modalités RESTORATIVE, ENDO, RECIPROC, IMPLANT
- sélection programme P1-P2-P3-P4-P5-P6-P7
- activation/désactivation alimentation hydrique autonome
- activation / désactivation pompe péristaltique

• Instrument DÉTARTREUR :

- activation / désactivation spray
- activation / désactivation fibre optique (si présente)
- activation/désactivation alimentation hydrique autonome.
- activation / désactivation pompe péristaltique
- sélection des modalités NORMAL-ENDO-PARO
- sélection programme P1-P2-P3-P4
- sélection des modalités CORTICAL, CANCELLOUS, SPECIAL, PERIO (uniquement ultrasons chirurgical)

• Fonction SUCTION STOP :

- activation / désactivation aspiration



- **HYGIÈNE :**
 - entrée et démarrage des cycles de désinfection, de quick/long flushing
 - activation /désactivation bouteille/eau de réseau et verre/crachoïr
- **GÉNÉRAL :**
 - activation / arrêt / fin temporisateur avec durée
 - demande de heure courante
 - changement d'opérateur
 - dictée pour la transcription de l'anamnèse et/ou des notes (cette fonction prévoit toujours une révision finale par l'utilisateur avant d'être enregistrée)
 - ouverture répertoire patient sur système d'exploitation IRYS ou sur un système d'exploitation de tiers

Syntaxe des commandes vocales.

Les commandes vocales ne sont pas disponibles dans toutes les langues.

Pour vérifier si les commandes vocales sont disponibles dans la langue souhaitée, accéder au menu SÉLECTION DE LA LANGUE DE L'OPÉRATEUR (voir paragraphe 5.1.1.12.) et vérifier si le symbole (Q1) est présent à côté de la langue.

Une liste complète des syntaxes correctes pour l'activation des commandes vocales est disponible en format pdf et peut être téléchargée à partir de la zone de téléchargement du site web du fabricant.





5.13. CAPTEUR NFC

Description.

Disponible uniquement si une console MULTIMEDIA ou CLINIC est présente ; il s'agit d'une fonction optionnelle pouvant effectuer l'authentification automatique de l'opérateur aussi bien sur l'unité de soins que sur les systèmes d'exploitation s'ils sont convenablement interfacés.



Les paramètres enregistrés sont les suivants :

- les paramètres de fonctionnement des instruments,
- les positions préférées du fauteuil,
- les préférences d'affichage de l'interface,
- les automatismes et les réglages des accessoires et du groupe hydrique.

L'utilisateur doit porter un bracelet NFC spécial qui, lorsqu'il est placé près de la console commande, charge le profil opérateur associé à cet utilisateur spécifique.

Chaque bracelet NFC possède un identifiant unique associé à un utilisateur spécifique.

Un menu spécifique permet de gérer les différents profils utilisateur enregistrés (voir paragraphe 5.1.1.15).

Fonctionnement.

- Approcher le bracelet NFC de la console de commande.



Pour une utilisation optimale, il est recommandé d'approcher le bracelet de la console à une distance inférieure à 5 cm.



- Si le bracelet NFC n'est pas enregistré, il sera demandé si le profil utilisateur courant doit être associé au nouveau bracelet détecté.



Les paramètres enregistrés sont les suivants :

- les paramètres de fonctionnement des instruments,
- les positions préférées du fauteuil,
- les préférences d'affichage de l'interface,
- les automatismes et les réglages des accessoires et du groupe hydrique.



Dans l'affirmative, le nouveau bracelet sera automatiquement ajouté à la liste des profils enregistrés.
20 profils au maximum peuvent être enregistrés.

- Le profil utilisateur associé à un bracelet NFC est toujours chargé en tant que quatrième opérateur.





6. FONCTIONNEMENT CONSOLE TABLETTE ASSISTANTE

Description des différentes parties.

a La tablette assistante peut être équipée de 2 canules d'aspiration et 3 instruments, dont 1 est dynamique.

b Clavier pour la commande des fonctions du fauteuil et du groupe hydrique.

c Guides avec rouleaux coulissants pour le soutien des tuyaux des canules d'aspiration.

d Bras articulé permettant de positionner la tablette assistante dans la zone la plus appropriée pour l'opérateur.



Le bras est doté d'un dispositif de sécurité qui bloque le mouvement du fauteuil quand il rencontre un obstacle.

f Bras à pantographe avec six positions de travail, excursion verticale de la tablette assistante de 300 mm.



Pour placer à nouveau le bras à pantographe dans la position tout en bas il faut le soulever jusqu'en butée et ensuite le positionner à nouveau en bas.

Unités dentaires modèle :

SKEMA 6
SKEMA 6 CP
SKEMA 6 CART
SKEMA 8
SKEMA 8 RS
SKEMA 8 CP

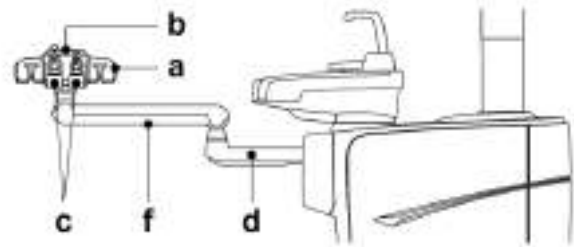

Unités dentaires modèle :

AREA
AREA RS
AREA CP
AREA CART

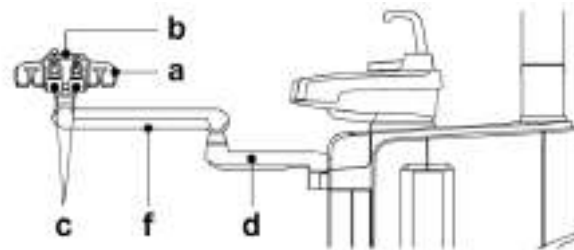

Nettoyage rouleaux coulissants.

Faire glisser les rouleaux coulissants (f) en appuyant vers le bas.

Nettoyer les rouleaux coulissants en utilisant un produit adapté : voir le paragraphe 1.5.

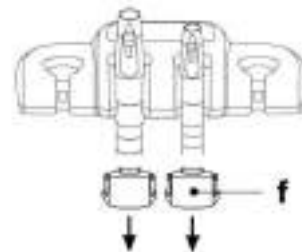



6.1. CONSOLE TABLETTE ASSISTANTE

Description touches :

- A** Bouton POWER SAVING unité dentaire (avec témoin LED correspondant)
- L** Bouton d'allumage/extinction lampe opératoire
- B1** Bouton commande de distribution de l'eau au verre
- B2** Bouton commande distribution de l'eau au crachoir
- P1** Bouton de montée siège et rappel de la position programmée A
- P2** Bouton de montée dossier et rappel de la position programmée B
- P3** Bouton de descente siège et rappel de la position programmée C
- P4** Bouton de descente dossier et rappel position d'urgence D
- P5** Bouton de rappel de la position de rinçage
- P6** Bouton de rappel position de réinitialisation
- H1** Bouton activation rapide cycle AUTOSTERIL
- H2** Bouton activation/désactivation système S.S.S.

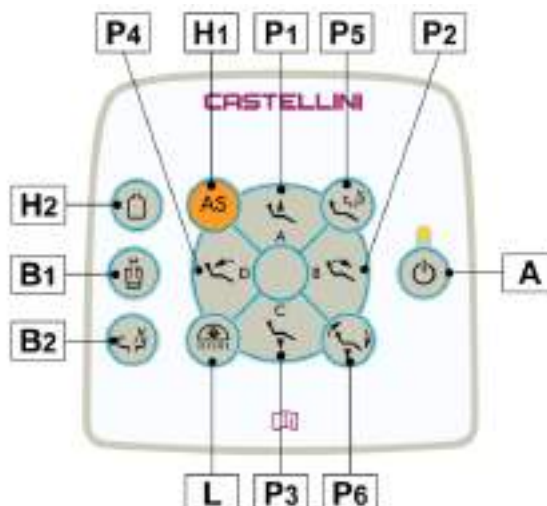

Fonctionnement des touches d'actionnement du fauteuil (P1, P2, P3, P4) :

- Pression courte : activation mouvement automatique de rappel de la position programmée.
- Pression prolongée : activation mouvement de positionnement manuel.

Fonctionnement du bouton pour l'activation des cycles d'hygiène (H1) :

- Pression courte : activation du cycle LONG FLUSHING.
- Pression prolongée : activation du cycle AUTOSTERIL.

6.2. INSTRUMENTS SUR LA TABLETTE ASSISTANTE

Tous les instruments appliqués sur la tablette assistante gardent le même fonctionnement de ceux sur la tablette médecin.

En particulier :

- Seringue, voir le paragraphe 5.3.
- Turbine, voir le paragraphe 5.4.
- Micromoteur, voir le paragraphe 5.5.
- Ablateur, voir le paragraphe 5.6.
- Lampe polymérisante, voir le paragraphe 5.7.
- Caméra, voir le paragraphe 5.8.



La turbine, le micromoteur et l'ablateur sont dotés du robinet (f) pour le réglage de l'eau spray situé au-dessous de la tablette assistante.

Il n'est pas possible de régler la quantité d'air spray de la turbine et le micromoteur.

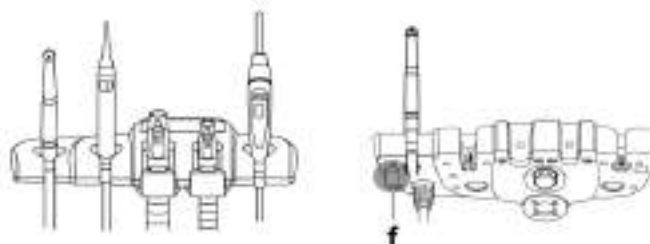

6.3. TUYAUX D'ASPIRATION

L'aspiration entre en fonction en soulevant le terminal porte-canule du support relatif.

Pour modifier la puissance d'aspiration, agir sur le levier (a) placé sur la poignée du terminal porte-canule.

L'unité dentaire est dotée du système V.D.S. permettant le séchage de la ligne d'aspiration en utilisant un retard automatique de l'arrêt (2 secondes environ).

Pour la procédure de lavage voir le paragraphe 7.6.

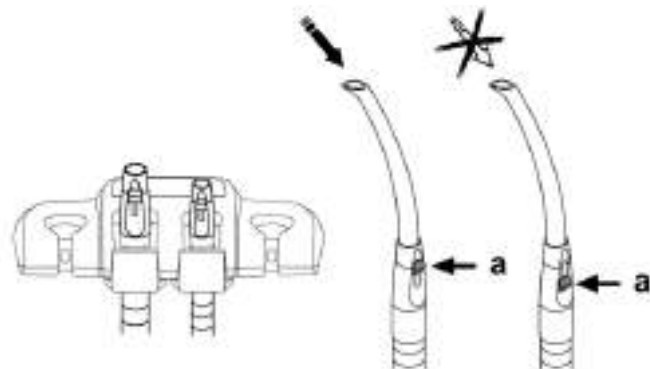

Interruption de l'aspiration (Suction Stop).

En présence des options « Sélection autonome des canules » ou « Électrovanne d'aspiration centralisée », il est possible d'arrêter/réactiver l'aspiration en appuyant sur l'embase d'arrêt (I).





Démontage tuyaux d'aspiration.



Démonter les canules d'aspiration en mettant des lunettes et des gants pour éviter le contact éventuel avec du matériel infectieux.

- Ouvrir la porte (c).
- Retirer les tuyaux d'aspiration des raccords du conduit en effectuant une manœuvre de rotation et de traction sur le raccord du tuyau.
- Séparer les tuyaux d'aspiration des terminaux porte-canule en effectuant une manœuvre de rotation et de traction sur le raccord du tuyau.



Ne jamais effectuer cette opération en saisissant directement le tuyau d'aspiration.

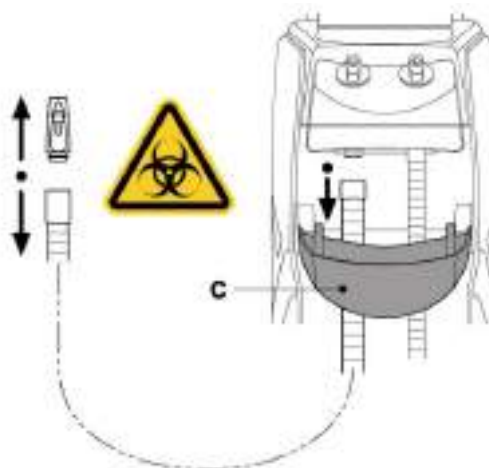

Lavage conduites d'aspiration canules

Étant donné que divers systèmes d'aspiration (à anneau liquide ou humide, à air) peuvent être montés sur les unités de soins, pour la désinfection de l'installation d'aspiration on recommande de s'en tenir rigoureusement aux instructions du fabricant du système d'aspiration, en ce qui concerne le produit à utiliser ainsi que les délais et les modes d'utilisation.



Pour le nettoyage du système d'aspiration, il est conseillé d'utiliser le produit STER 3 PLUS (CEFLA s.c.) dilué en solution à 6 % (équivalent à 60 ml de produit pour 1 litre d'eau chaude).

L'utilisation de STER 3 PLUS doit être faite dans le respect des dispositions données par le fabricant.

Stérilisation.

- Supports porte-canule : autoclave à vapeur d'eau jusqu'à 135 °C en respectant les instructions de l'appareil.
- Tuyaux d'aspiration : stérilisation à froid par immersion.



Ne pas soumettre les tuyaux à des procédures qui comportent des températures supérieures à 55°C.

Entretien.

De temps à autre, lubrifier les joints toriques des terminaux porte-canule (voir le paragraphe 9.4.) en utilisant le lubrifiant **S1-protecteur pour joints toriques** (CEFLA s.c.).

Remarques sur la biocompatibilité.

On doit exclusivement utiliser les canules d'aspiration qui sont fournies avec l'équipement puis des canules d'aspiration de remplacement d'origine. Les canules d'aspiration doivent être conformes à la Norme sur la Biocompatibilité ISO 10993.

Canule d'aspiration ISOLITE.

Pour le fonctionnement de la canule d'aspiration ISOLITE se référer aux instructions d'utilisation spécifiques du fabricant.

6.4. PLATEAU PORTE-TRAY

Le plateau porte-tray (a) est en acier inox et peut être aisément retiré de son support.

Le support plateau peut tourner aussi bien dans le sens horaire qu'antihoraire pour permettre son fonctionnement dans la zone plus confortable pour l'opérateur.

Pour bloquer / débloquer le support plateau il suffit d'agir sur la poignée de friction (b).



Charge maximum autorisée sur le plateau porte-tray : 1 kg distribuée.

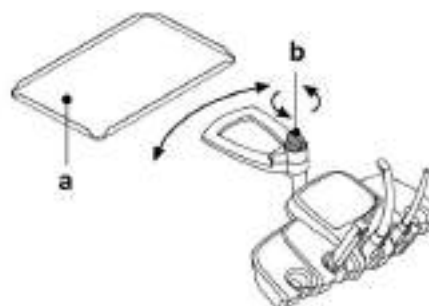



6.5. POMPE À SALIVE HYDRAULIQUE

Recommandations d'utilisation.



L'unité dentaire dotée de pompe à salive hydraulique n'est pas conforme à la Norme EN 1717.

La pompe à salive hydraulique entre en fonction en retirant le tuyau du support.

Nettoyage après chaque utilisation.

Aspirer un demi-litre environ de STER 3 PLUS (CEFLA s.c.) dilué en solution à 6 % (équivalent à 60 ml de produit pour 1 litre d'eau chaude).



L'utilisation de STER 3 PLUS doit être faite dans le respect des dispositions données par le Fabricant.

Nettoyage filtre pompe à salive.

Cette opération doit être effectuée tous les jours à la fin de la journée de travail.



Mettre des gants avant d'effectuer cette opération !

- Aspirer un demi-litre environ de STER 3 PLUS dilué en solution à 6 % (équivalent à 60 ml de produit pour 1 litre d'eau chaude).
- Afin d'éviter des possibles pertes de gouttes de liquides et des suintements du filtre (b) qui sera extrait, aspirer seulement de l'air pendant 5 secondes environ.
- Retirer le terminal (a) en effectuant une manœuvre de rotation et de traction simultanées.
- Enlever le filtre (b).
- Nettoyer/remplacer le filtre (code 97290060).
- Remonter le filtre et le terminal.



Afin d'éviter que des gouttes de liquides et des sécrétions ne tombent du filtre qui vient d'être retiré, il est conseillé, avant de réaliser ces opérations, de n'aspirer que de l'air pendant 5 secondes environ.

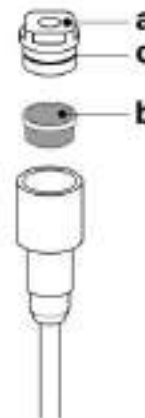
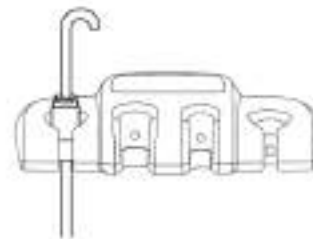

Entretien régulier.

Lubrifier le joint torique (c) en utilisant le lubrifiant **S1-de protection pour joints toriques**.



7. FONCTIONNEMENT GROUPE HYDRIQUE

7.1. CRACHOIR ET REMPLISSAGE VERRE

Le crachoir peut tourner librement sur le groupe hydrique sur environ 305°, l'actionnement se fait manuellement en agissant directement sur le crachoir ou par mouvement motorisé (en option).

Le crachoir et la fontaine eau au verre peuvent être retirés afin de faciliter les opérations de nettoyage.

Touches de commande.

- A** Touche de commande distribution de l'eau au verre.
- B** Touche de commande distribution de l'eau au crachoir.

Capteur verre (S) (en option).

Sous la fontaine du verre on trouve un capteur optique qui détecte la présence du verre et en active automatiquement son remplissage.

Fonctionnement :

- placé le verre sous la fontaine, après 2 secondes la distribution de l'eau commence pendant une durée programmée (voir le paragraphe 5.1.1.5.),
- le verre enlevé, le cycle de remplissage ne peut être répété qu'après 3 secondes,
- pendant le cycle de remplissage, en enlevant le verre, la distribution de l'eau s'interrompt immédiatement,
- pour désactiver le capteur verre, voir le paragraphe 5.1.1.5.

Réglage niveau d'eau au verre.

Voir le paragraphe 5.1.1.5.

Réglage température de l'eau au verre.

Voir le paragraphe 5.1.1.5.

Configuration lavage crachoir.

La distribution de l'eau au crachoir peut être effectuée de manière temporisée ou manuelle (distribution ON/OFF avec une pression brève sur le bouton de commande correspondant).

Pour programmer le fonctionnement souhaité et le temps d'envoi de l'eau, consulter le paragraphe 5.1.1.4.

Programmation du fonctionnement automatique du lavage crachoir.

Le lavage du crachoir entre automatiquement en fonction dans les cas suivants :

- en appuyant sur la touche « Envoi de l'eau au verre »,
- en appuyant sur la touche « Position de réinitialisation pour le fauteuil »,
- en appuyant sur la touche « Position rinçage pour le fauteuil ».

Pour modifier ce fonctionnement voir le paragraphe 5.1.1.4.

Mouvement crachoir motorisé.

C Bouton commande mouvement crachoir en sens antihoraire.

D Bouton commande mouvement crachoir en sens horaire.

 Le crachoir peut être déplacé manuellement également en agissant directement sur le crachoir.

Mouvements automatiques du crachoir (seulement avec crachoir motorisé).

Le crachoir se déplace automatiquement dans les cas suivants :

- en appuyant sur la touche « Position rinçage pour le fauteuil »,

 dans ce cas, la position du crachoir est aussi réglable (voir le paragraphe 5.1.2.).

- en appuyant sur la touche « Position de réinitialisation pour le fauteuil »,
- en appuyant sur la touche pour rappeler 1 des 4 programmes disponibles.

Pour modifier ce fonctionnement voir le paragraphe 5.1.1.4.

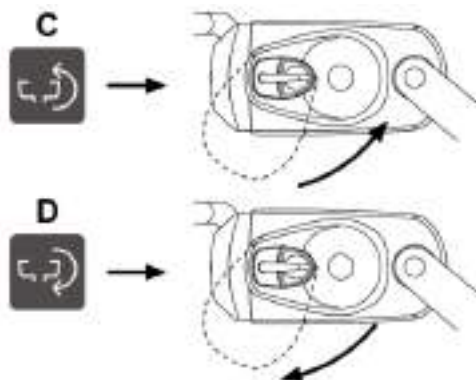
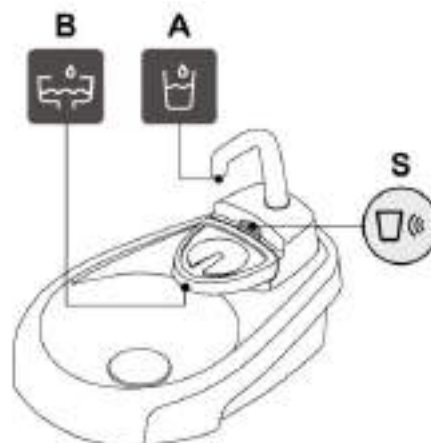





Dispositif de sécurité du crachoir.

(seulement unités dentaires modèle AREA)

Le crachoir motorisé est équipé d'un dispositif de sécurité qui le déplace automatiquement hors de la zone d'interférence avec le fauteuil.

 Si le crachoir trouve un obstacle empêchant son déplacement hors de la zone d'interférence, un deuxième dispositif de sécurité bloquera le mouvement automatique du fauteuil et l'écran de la console affiche un message d'avertissement.

Le crachoir manuel est pourvu d'un dispositif de sécurité qui bloque le mouvement de montée du fauteuil dans la zone d'interférence.

 Dans ce cas aussi l'écran de la console affiche un message d'attention.



Démontage fontaine, crachoir et filtre crachoir.

- Retirer la fontaine (l) en la soulevant vers le haut.
- Enlever le filtre (q) et son couvercle (p) du crachoir en les soulevant vers le haut.
- Enlever le crachoir (m) en le soulevant vers le haut après avoir déposé le couvercle (n).

Désinfection et nettoyage.

 Procéder au nettoyage du crachoir et du filtre du crachoir en mettant des gants pour éviter le contact éventuel avec du matériel infectieux.

Pour chaque patient nettoyer le crachoir à l'eau et/ou avec des détergents spécifiques disponibles dans le commerce en fonction du matériau dont il se compose.

Les opérations de nettoyage supplémentaires doivent être effectuées tous les jours, à la fin de la journée de travail :

- Distributeurs d'eau : laver avec soin en utilisant un produit anti-calcaire prévu à cet effet (par exemple MD 550 Orotol DÜRR).
- Filtre crachoir : laver sous l'eau courante avec des détergents disponibles dans le commerce.
- Déchargement crachoir : verser 1 litre de solution de STER 3 PLUS dilué à 6 % (équivalent à 60 ml de produit pour 1 litre d'eau chaude), cette opération améliore l'efficacité du déchargement et évite les colmatages.

 Ne pas utiliser de produits abrasifs ni acides.
L'utilisation de STER 3 PLUS doit être faite dans le respect des dispositions données par le Fabricant.

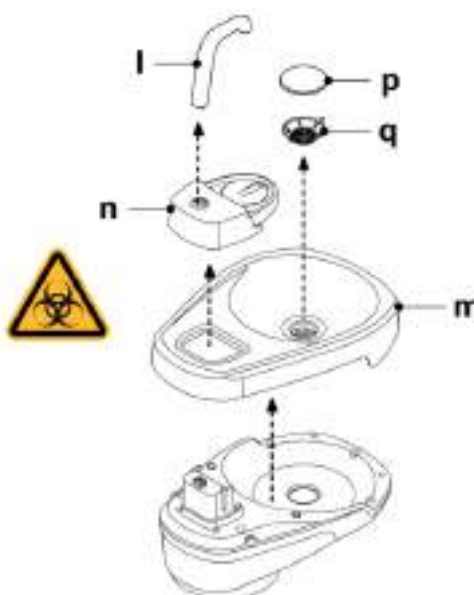



7.2. SYSTÈME S.S.S. (SEPARATE SUPPLY SYSTEM)

Description du système.

Le système est doté d'un réservoir (a) pour contenir le liquide pour l'alimentation hydrique autonome, de préférence l'eau distillée.

Le réservoir a une capacité globale de 1,8 litres et alimente :

- les sprays de tous les instruments situés sur la tablette médecin et assistante,
- la seringue située sur la tablette assistante,
- le remplissage du verre,
- le raccord rapide eau (s'il est installé).

Le bouton (N) à l'ÉCRAN permet d'activer/désactiver l'alimentation hydrique autonome.



L'état de l'alimentation hydrique autonome active est signalé par la présence de l'icône correspondante (A) sur l'ÉCRAN de la console.

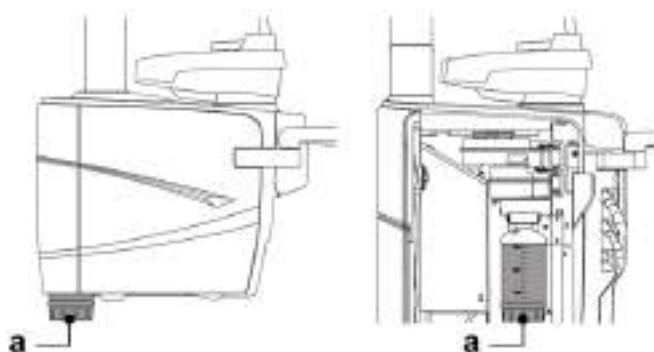

Signalisation réserve réservoir.

Lorsque le liquide dans le réservoir est au-dessous du niveau minimum, la console de la tablette médecin affiche une icône de signalisation spécifique (B).



Le système S.S.S. ne peut pas être réactivé tant que le niveau correct de liquide dans le réservoir n'est pas rétabli.

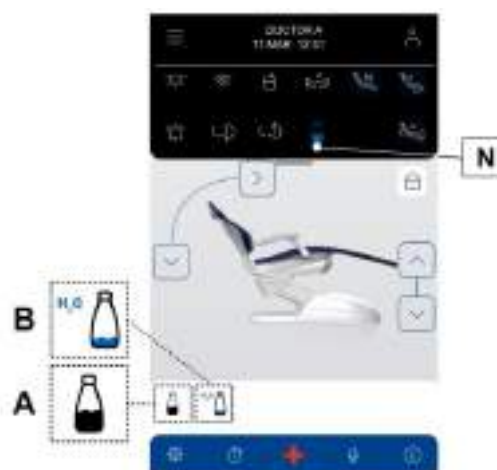

Remplissage du réservoir.

Lorsque le niveau minimal du réservoir (environ 500 cc.) a été atteint, il faut procéder à son remplissage en procédant comme suit :

- Retirer le réservoir (a) en le tournant dans le sens contraire des aiguilles d'une montre.



Unités dentaires modèle AREA : avant de déposer le réservoir, il faut le tourner vers le haut comme la figure le montre.

- Remplir le réservoir jusqu'à atteindre le niveau maximal.



Il est recommandé d'utiliser de l'eau distillée ou déminéralisée/désionisée, qui pour une sécurité hygiénique accrue, peut être additionnée avec 600 parties par million de peroxyde d'hydrogène (ppm) en ajoutant 35 ml de Peroxyde Ag+ ou 35 ml de peroxyde d'hydrogène à 3 % (eau oxygénée 10 volumes).

- Monter à nouveau le réservoir en le tournant dans le sens des aiguilles d'une montre.



Contrôler que le réservoir soit correctement serré.

- Toucher le bouton (N) pour activer de nouveau le système S.S.S..

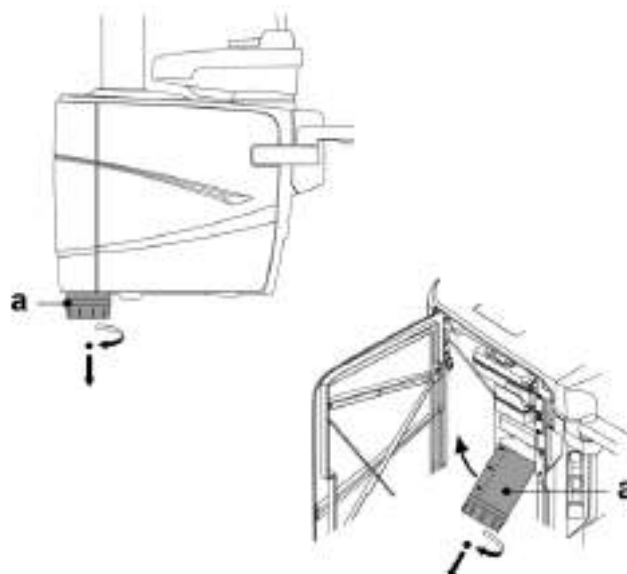

Vérifier l'allumage de l'icône (A) sur l'ÉCRAN.



En cas de longues absences du cabinet (congelés), avant le départ, il faut vider complètement le réservoir (a), il est conseillé de le vider en rappelant de l'eau au verre (au moyen du verre fourni), tant que de l'air ne sort du distributeur.



Nettoyage et désinfection du réservoir.

Il est conseillé de désinfecter périodiquement (au moins 1 fois par mois) le réservoir seul en utilisant le désinfectant Peroxyde G+ Cela (non disponible pour les marchés américain et canadien) ou du peroxyde d'hydrogène à 3 % (eau oxygénée 10 volumes) en agissant de la manière suivante :

- ôter le réservoir de l'unité dentaire et le vider complètement,
- remplir le réservoir au ras bord avec le désinfectant,
- laisser agir le désinfectant dans le réservoir pendant au moins 10 minutes,
- vider le réservoir du désinfectant,
- rincer le réservoir avec de l'eau distillée,
- remplir le réservoir avec de l'eau distillée éventuellement additionnée comme précédemment indiqué,
- remettre le réservoir à sa place dans le logement de l'unité dentaire.

7.2.1. SYSTÈME S.S.S. MANUEL

Appliqué sur les modèles : SURGICAL SINGLE CART

Le système est doté d'un réservoir (a) pour contenir l'eau distillée.

Le réservoir a une capacité globale de 1,8 litres.

Le réservoir alimente :

- Les sprays de tous les instruments situés sur la tablette médecin et assistante.
- Le remplissage du verre.
- Le raccord rapide eau (s'il est installé).



Avec le système S.S.S. manuel : après environ un mois de non-utilisation, il est recommandé de ne pas utiliser la première eau (environ 50 cc.) qui sort du raccord rapide.

Grâce à ce système on peut également réaliser un cycle de désinfection des conduits spray des instruments en utilisant dans le réservoir le désinfectant au lieu du liquide d'alimentation (voir le paragraphe 7.2.2.).

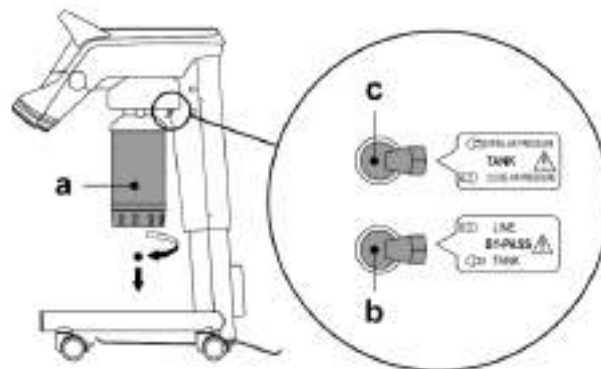

Sélection / désélection alimentation hydrique autonome.

Un levier de by-pass (b) permet d'activer / désactiver l'alimentation hydrique autonome :

- levier en position « TANK », alimentation hydrique autonome active,
- levier en position « LINE », alimentation hydrique en eau du réseau

Signalisation réserve réservoir.

Le système ne présente aucune icône de signalisation spéciale, effectuer périodiquement un contrôle visuel du niveau de liquide dans le réservoir.

Remplissage du réservoir.

Lorsque le niveau minimal du réservoir (environ 500 cc.) a été atteint, il faut procéder à son remplissage en procédant comme suit :

- Régler le levier (c) sur la position « CLOSE AIR PRESSURE ».
- Enlever le réservoir (a) en le tournant dans le sens des aiguilles d'une montre.



Durant cette opération, l'air sous pression contenu dans le réservoir s'échappera automatiquement à l'extérieur.

- Verser de l'eau distillée dans le réservoir jusqu'à atteindre le niveau maximal.



Utiliser seulement de l'eau distillée, qui pour une sécurité hygiénique accrue, peut être additionnée avec 600 parties par million de peroxyde d'hydrogène en utilisant 20 ml de Peroxy Ag+ (non disponible pour les marchés américain et canadien) par litre d'eau distillée ou d'eau oxygénée (20 ml d'eau oxygénée à 3 % pour 1 litre d'eau distillée).

- Remonter le réservoir en le tournant dans le sens des aiguilles d'une montre.
- Ramener le levier (c) sur la position « OPEN AIR PRESSURE ».



- S'assurer que le réservoir est bien serré avant de passer le levier (c) sur la position « OPEN AIR PRESSURE ».
- En cas de longues absences du cabinet (congé), avant le départ, il faut vider complètement le réservoir (a).

Nettoyage et désinfection du réservoir.

Voir paragraphe 7.2.



7.2.2. CYCLE DE DÉSINFECTATION MANUELLE AVEC LE SYSTÈME S.S.S.

Avec le système S.S.S. on peut exécuter un cycle manuel de désinfection des conduits hydriques de tous les instruments situés sur la tablette médecin et de la seringue située sur la tablette assistante.

Pour exécuter le cycle de désinfection, agir de la manière suivante :

1 Préparation de la solution désinfectante :

- Verser dans le réservoir avec la bande orange (en dotation) PEROXY Ag+ pur, sans dilution (ou bien de l'eau oxygénée à 3 %).

2 Phase d'introduction du désinfectant :

- Remplacer le réservoir (a) d'alimentation autonome (bouteille avec bande grise) par le réservoir avec le désinfectant (bouteille avec bande orange) (voir le paragraphe 7.2.1).



S'assurer de la présence d'une quantité de liquide égale au moins à 300 cc.

- S'assurer que les robinets des sprays (d), situés dans la partie inférieure de la tablette sont complètement ouverts (dans le cas contraire, l'eau ne sort pas ou sort en quantité insuffisante).
- Appuyer sur le bouton de remplissage de l'eau au verre 5 (cinq) fois consécutives, en remplissant donc 5 verres d'eau. Ce passage est très important car il permet d'assurer le remplacement de la totalité du liquide présent dans les conduites par le liquide désinfectant.
- Extraire les instruments un après l'autre et laisser l'eau s'écouler pendant au moins 2 minutes en agissant pour les instruments dynamiques au moyen de la commande CHIPWATER de la commande au pied (voir le paragraphe 5.2.) et pour les seringues au moyen du bouton de l'eau.



À ce stade les conduites seront remplies de liquide désinfectant.

- Remettre les instruments à leur place.

3 Temps de contact du désinfectant :



PEROXY Ag+ (ou eau oxygénée à 3 %) doit être laissé dans les conduites pendant un délai de temps minimum de 10 minutes, mais pas supérieur à 30 minutes.

4 Phase de rinçage des conduites :

- Remplacer la bouteille du désinfectant (bande orange) par celle d'alimentation autonome normale (bande grise).
- Comme dans la phase précédente, extraire les instruments un après l'autre et laisser l'eau s'écouler pendant au moins 2 minutes en agissant pour les instruments dynamiques au moyen de la commande CHIP-WATER de la commande au pied (voir le paragraphe 5.2.) et pour les seringues au moyen de la touche de l'eau.
- Appuyer sur le bouton de remplissage de l'eau au verre cinq fois consécutives, en remplissant donc cinq verres d'eau. Ce passage est très important car il permet d'assurer le remplacement de la totalité du liquide désinfectant présent dans les conduites par le liquide d'alimentation hydrique autonome.



**IMPORTANT à la fin du cycle de désinfection remplacer toujours le réservoir contenant le désinfectant (réservoir avec bande orange) par celle d'utilisation normale (réservoir avec bande grise).
NE JAMAIS UTILISER DE DÉSINFECTANT POUR L'IRRIGATION DE LA CAVITÉ ORALE DU PATIENT.**

Conservation du PEROXY Ag+.

Pour la correcte conservation du PEROXY Ag+ respecter les instructions du fabricant reportées sur la boîte.

Il est important de maintenir la boîte bien fermée et de la ranger dans un endroit frais (à une température non supérieure à 25°C).



**Ne jamais laisser le PEROXY Ag+ ou l'eau oxygénée pendant plus d'un mois à l'intérieur du réservoir (a).
En cas de longues absences du cabinet (congelés), avant le départ, il faut vider complètement le réservoir (a).**

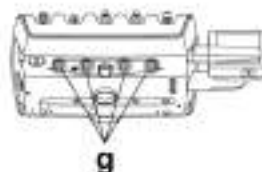
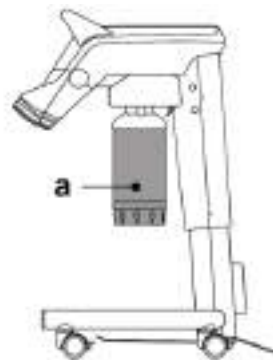



7.3. SYSTÈME M.W.B. (MULTI WATER BIO CONTROLLER)

Le système M.W.B. garantit une séparation sûre, de manière physique, du système hydrique de l'unité dentaire du réseau hydrique public, grâce à une chute libre de l'eau (conformément à la norme EN 1717).

En outre, le système introduit en continu dans le circuit hydrique le peroxyde d'hydrogène avec une concentration finale dans les conduites égale à 0,06 % (600 ppm), adaptée pour réaliser la bactériostase.

À ce but, on recommande l'utilisation du **PEROXY Ag+** (CEFLA s.c.) ou bien du peroxyde d'hydrogène à 3% (eau oxygénée 10 volumes).

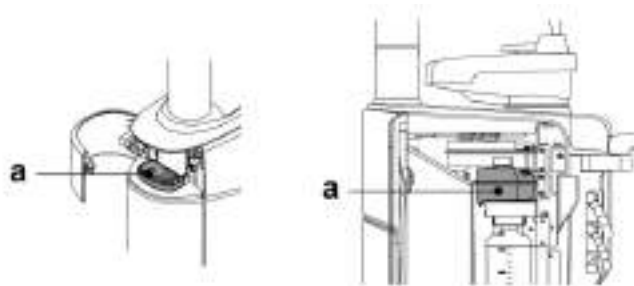

Description du système.

Le système M.W.B. est placé à l'intérieur du boîtier raccords et est toujours actif.

Un réservoir (a) placé à l'intérieur du groupe hydrique contient le liquide désinfectant pour alimenter le système.

Une icône de signalisation (G) indique sur l'ÉCRAN que le système M.W.B. est actif.



Le système M.W.B. se désactive automatiquement lorsque le système S.S.S. s'active.

Signalisation liquide désinfectant en épuisement.

Lorsque le liquide désinfectant contenu dans le réservoir (a) est en train de s'épuiser, l'icône de signalisation (H) spécifique s'affiche sur l'ÉCRAN de même qu'un message d'erreur et 3 BIP d'avertissement sont émis, qui se répètent à chaque allumage de l'unité dentaire.



En cas d'épuisement du liquide désinfectant, l'unité dentaire reste en tout cas en service mais utilise de l'eau courante NON traitée. Cette situation est signalée à l'ÉCRAN par un message dédié. On conseille d'intervenir rapidement et de faire l'appoint dans le réservoir avec le désinfectant dans le plus bref délai.



L'épuisement du désinfectant dans le réservoir implique également un ralentissement manifeste lors des opérations d'exploitation du système M.W.B. à ne pas considérer comme anormal. Le fonctionnement normal du système est obtenu en rétablissant le niveau correct de désinfectant à l'intérieur du réservoir correspondant.

Remplissage du réservoir contenant le liquide désinfectant.



Pour le ravitaillement utiliser uniquement PEROXY Ag+ ou de l'eau oxygénée à 3 % (10 volumes), purs, sans diluer. Effectuer cette opération en utilisant les protections des yeux et les gants.

Unités dentaires modèles SKEMA 6 - SKEMA 8 :

- Ouvrir le carter (b).
- Enlever le bouchon (k) et verser du liquide désinfectant dans le réservoir (a) jusqu'à son remplissage complet.

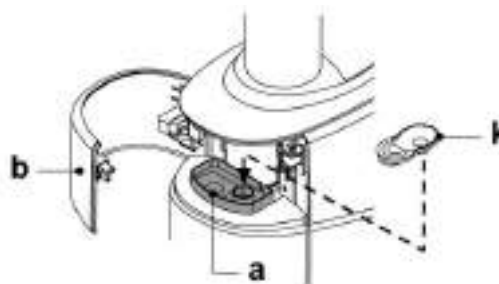

Le bouchon présente une forme telle qu'il peut être utilisé comme un entonnoir pour faciliter l'opération de remplissage.

Unités dentaires modèle AREA :

- Retirer le carter de couverture (b).



Appuyer sur le bord (b1) du carter pour le faire soulever.

- Enlever le bouchon (c) et verser du liquide désinfectant dans le trou prévu à cet effet (d) jusqu'au remplissage complet du réservoir. Un signal sonore indique que le niveau maximum a été atteint.



Verser avec précaution le liquide désinfectant dans l'orifice (d) afin d'éviter tout débordement.



Toute éclaboussure de désinfectant sur les surfaces peintes doit être immédiatement éliminée par un rinçage abondant à l'eau.

- Capacité réservoir : 750 cc environ de liquide désinfectant.

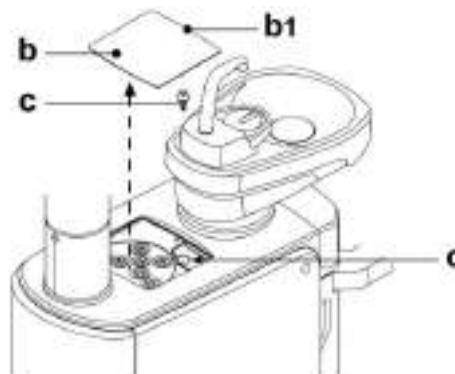

Vidange circuit hydrique du système M.W.B.



Cette fonction permet de vidanger le circuit hydrique du système M.W.B. si l'unité dentaire a été laissée éteinte pendant plus de 7 jours. Pour la procédure de vidange voir le paragraphe 5.1.1.1.4.

Messages d'avertissement sur l'ÉCRAN.

Si le système détecte une anomalie de fonctionnement, un message d'avertissement est affiché à l'ÉCRAN (voir le paragraphe 10.).

Conservation du PEROXY Ag+.

Pour la correcte conservation du PEROXY Ag+ respecter les instructions du fabricant reportées sur la boîte. Il est important de maintenir la boîte bien fermée et de la ranger dans un endroit frais (à une température non supérieure à 25°C).

 **Ne jamais laisser le PEROXY Ag+ ou l'eau oxygénée pendant plus d'un mois à l'intérieur du réservoir (a).
En cas de longues absences du cabinet (congelés), avant la réactivation de l'unité dentaire, il faut vider complètement le réservoir (a).**

 Pour la vidange du réservoir on conseille d'utiliser une canule d'aspiration.

7.4. SYSTÈME AUTOMATIQUE DE DÉSINFECTION AUTOSTERIL

Description du système.

Ce système permet d'effectuer un cycle automatique de désinfection des circuits hydriques des instruments suivants :

- tous les instruments dont l'application prévoit l'utilisation d'eau, situés sur la tablette médecin,
- la seringue et tout autre instrument dont l'application prévoit l'utilisation d'eau situés sur la tablette assistante,
- les conduites de l'eau au verre.

Le système, en outre, est doté d'un réservoir pour le liquide désinfectant (a) placé à l'intérieur du groupe hydrique.

 **Effectuer un cycle de désinfection à la fin de chaque journée de travail.**

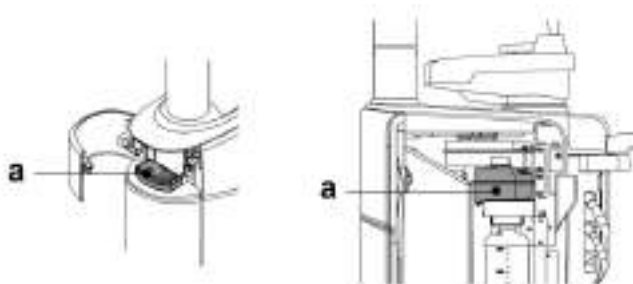

Signalisation liquide désinfectant en épuisement.

Lorsque le liquide désinfectant contenu dans le réservoir (a) est en train de s'épuiser, l'icône de signalisation (H) spécifique s'affiche sur l'ÉCRAN de même qu'un message d'erreur et 3 BIP d'avertissement sont émis, qui se répètent à chaque allumage de l'unité dentaire.



Remplissage du réservoir contenant le liquide désinfectant.

Voir le paragraphe 7.3

 **Pour le ravitaillement utiliser uniquement PEROXY Ag+ ou de l'eau oxygénée à 3 % (10 volumes), purs, sans diluer.
LIQUIDE IRRITANT : effectuer cette opération en utilisant les protections des yeux et les gants.**



Réglage du cycle de désinfection.

- Vérifier que l'icône (H) indiquant la réserve du réservoir de liquide désinfectant n'est pas allumée.



Le cycle de désinfection ne s'active pas si le niveau de liquide présent dans le réservoir est inférieur à la réserve.

- Entrer dans le cycle de désinfection AUTOSTERIL en appuyant longuement sur le bouton (H1) de la tablette assistante et programmer le temps de permanence du liquide désinfectant dans les conduites hydriques des instruments (voir le paragraphe 5.1.1.1.3.).
- Unités dentaires modèles SKEMA 6 - SKEMA 8 : retirer le carter de couverture (b).



Appuyer sur le bord (b1) du carter pour le faire soulever.

- Insérer dans le conteneur les cordons des instruments à désinfecter.



Pour l'instrument seringue il faut sortir la poignée et saisir complètement l'adaptateur (f) dédié (deuxième déclic). Le système de chauffage doit être éteint. Le cordon du micromoteur doit être inséré avec le corps du moteur. Les cordons de la turbine et de l'ablateur doivent être insérés sans pièce à main.

- Pour désinfecter les tuyaux d'aspiration, insérer les supports des canules dans les fixations correspondantes sous le collecteur (voir le paragraphe 7.5.).



Vérifier que les supports canules sont ouverts.

- Si la désinfection de la conduite eau au verre est sélectionnée, insérer sous la fontaine verre le verre spécial (fourni en dotation) (e).
- Contrôler que les robinets des sprays (g), situés dans la partie inférieure de la tablette sont complètement ouverts.

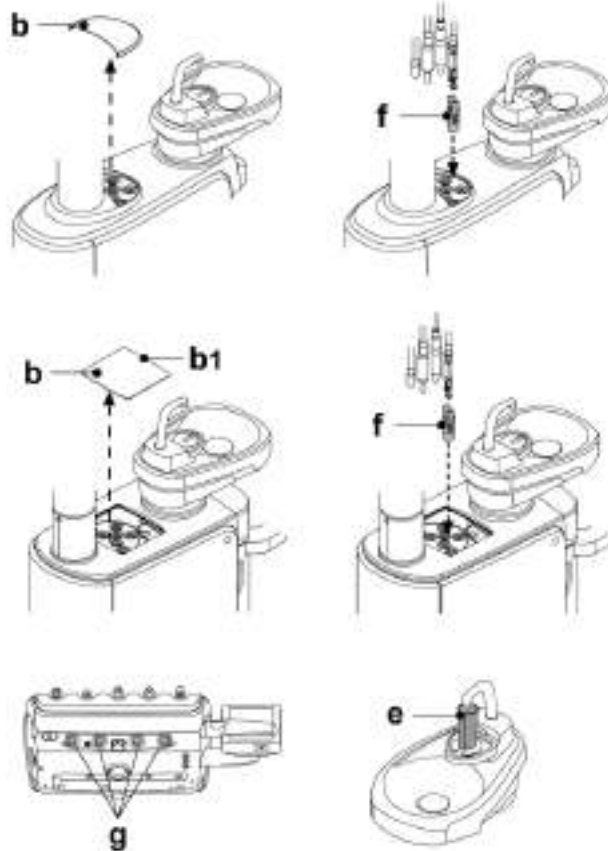
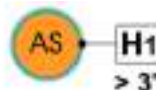

Exécution du cycle de désinfection.

- Démarrer le cycle de désinfection automatique en touchant le bouton « START » sur l'ÉCRAN ou en appuyant sur le bouton (H1) de la tablette assistante.
- Le système à ce stade exécute de façon automatique les phases suivantes :
 - vidange à l'air des conduites hydriques des instruments,
 - Introduction du liquide désinfectant et début comptage du temps de permanence relatif, programmé auparavant.
 - Une fois ce temps écoulé, démarrage d'une nouvelle phase de vidange à l'air des conduites.
 - Lavage des conduites avec de l'eau de réseau ou avec le liquide d'alimentation autonome (seulement avec système AUTOSTERIL présent et actif).



Vérifier la sortie effective de liquide des instruments pendant le cycle automatique.



À la fin du cycle de désinfection (l'ÉCRAN affiche le message « Fin cycle : repositionner les instruments ») il suffit de remettre les instruments extraits à leur place pour revenir à la condition de travail.



Arrêt du cycle de désinfection.

- En touchant le bouton « **STOP** » il est possible à tout moment d'interrompre le cycle de désinfection.
- Un message de confirmation s'affiche sur l'ÉCRAN de la console :
 - en touchant le bouton « **X** » on refuse le blocage de la désinfection et on revient à l'affichage des menus du cycle.
 - en touchant le bouton « **✓** » le cycle de désinfection est interrompu et l'ÉCRAN affiche un menu intermédiaire avec le temps programmé et les instruments extraits.

 À ce stade l'unité dentaire est en état de blocage.

- Maintenant il est possible d'effectuer les sélections suivantes :
 - en touchant le bouton « **WASHING** » on accède au menu « Lavage instruments » pour effectuer le lavage des conduites des instruments extraits,
 - en touchant le bouton « **START** » le cycle de désinfection recommence là où il a été interrompu.

 À la fin du cycle de lavage l'écran affiche le message « Fin cycle : repositionner les instruments », à ce stade il suffit de remettre les instruments extraits à leur place pour revenir à la condition de travail.



Conservation du PEROXY Ag+.

Pour la correcte conservation du **PEROXY Ag+** respecter les instructions du fabricant reportées sur la boîte.

Il est important de maintenir la boîte bien fermée et de la ranger dans un endroit frais (à une température non supérieure à 25°C).

 **Ne jamais laisser le PEROXY Ag+ ou l'eau oxygénée pendant plus d'un mois à l'intérieur du réservoir (a). En cas de longues absences du cabinet (congelés), avant la réactivation de l'unité dentaire, il faut vider complètement le réservoir (a).**

 Pour la vidange du réservoir on conseille d'utiliser une canule d'aspiration.

Messages d'avertissement sur l'ÉCRAN.

Si le système détecte une anomalie de fonctionnement, un message d'avertissement est affiché à l'ÉCRAN (voir le paragraphe 10.).

 **En cas d'interruption anormale du cycle de désinfection l'appareil reste en état de blocage jusqu'à ce qu'on n'exécute un nouveau cycle de désinfection ou un cycle de lavage.**

7.5. SYSTÈME AUTOMATIQUE « TIME FLUSHING »

Description du système.

Ce système permet d'effectuer un cycle automatique de lavage (FLUSHING) pour renouveler l'eau présente dans les conduits d'eau des instruments placés sur la tablette médecin et sur la tablette assistante et le conduit d'eau au verre.

Le lavage peut être fait sous l'eau courante, avec système M.W.B. (si présent) ou bien avec système S.S.S. (si présent).

Les cycles programmables sont deux :

- QUICK FLUSHING (durée du cycle 20 secondes) (voir paragraphe 5.1.1.1.1.).
- LONG FLUSHING (durée programmable de 2 à 10 minutes) (voir paragraphe 5.1.1.1.2.).



Il est conseillé d'effectuer un cycle de lavage LONG FLUSHING avant de commencer la journée de travail et un cycle QUICK FLUSHING dans l'intervalle entre un patient et l'autre.

Réglage du cycle de lavage.

- Si le système S.S.S. est présent et l'on souhaite exécuter le cycle de lavage à l'eau distillée, vérifier que sur l'ÉCRAN de la console l'icône correspondante est allumée (voir le paragraphe 7.2.).



On conseille d'exécuter le cycle de lavage avec le réservoir complètement rempli.

- Au moyen de l'ÉCRAN, accéder au menu « Réglage du cycle de FLUSHING » et programmer la durée du cycle (voir le paragraphe 5.1.1.1.2.).

- Unités dentaires modèles SKEMA 6 - SKEMA 8 : retirer le carter de couverture (b).

Unités dentaires modèle AREA : retirer le carter de couverture (b).



Appuyer sur le bord (b1) du carter pour le faire soulever.

- Insérer dans les logements spécialement prévus les cordons des instruments à traiter.



Pour l'instrument seringue il faut sortir la poignée et saisir complètement l'adaptateur (f) dédié (deuxième dé clic). Le système de chauffage doit être éteint.

Les cordons de la turbine et de l'ablateur doivent être insérés sans pièce à main.

- Insérer sous la fontaine du verre le récipient prévu à cet effet (e), fourni en dotation.

- Contrôler que les robinets des sprays (g), situés dans la partie inférieure de la tablette sont complètement ouverts.

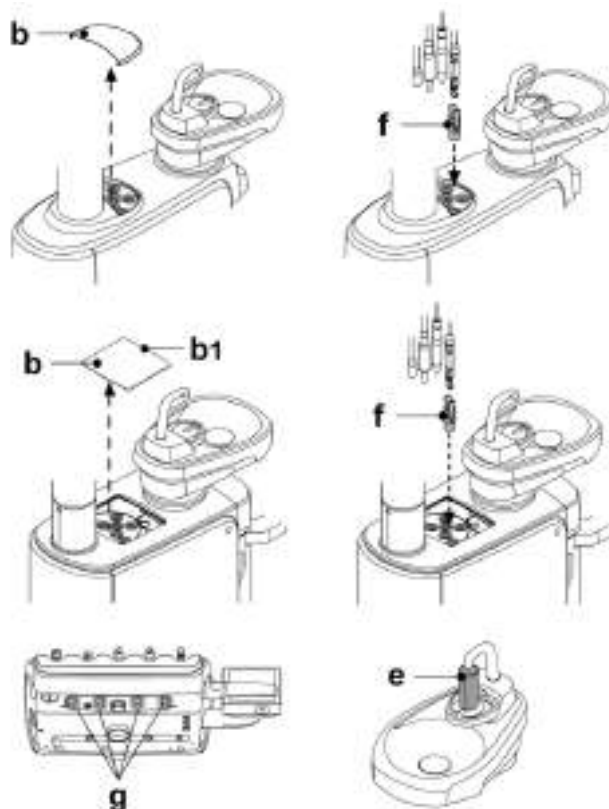

Exécution du cycle de lavage.

- Démarrer le cycle de lavage en touchant le bouton « **START** » sur l'ÉCRAN.



Vérifier la sortie effective de liquide des instruments pendant le cycle automatique.

- À la fin du cycle de lavage (l'ÉCRAN affiche le message « Fin cycle : repositionner les instruments ») il suffit de remettre les instruments extraits à leur place pour revenir à la condition de travail.

Arrêt du cycle de lavage.

En touchant le bouton « **STOP** » il est possible à tout moment d'interrompre le cycle de lavage et de revenir au menu initial de réglage du cycle.

Messages d'avertissement sur l'ÉCRAN.

Si le système détecte une anomalie de fonctionnement, un message d'avertissement est affiché à l'ÉCRAN (voir le paragraphe 10.).





7.6. SYSTÈME S.H.D.

Description du système.

Ce système permet de laver les conduites d'aspiration.

Le système est doté d'un réservoir contenant le liquide détergent et doté de deux raccords qui sont utilisés pour le lavage des canules d'aspiration.

Il est possible de choisir entre deux cycles de lavage des conduits d'aspiration :

- STANDARD (1':15'')
- INTENSIF (4')

Les cycles sont automatiques et conseillés après chaque intervention (Cycle STANDARD) et à la fin de la journée (Cycle INTENSIF), une fois que l'opération de nettoyage et désinfection de l'unité dentaire s'est achevée.

 Le cycle INTENSIF n'est pas disponible si le système S.S.S. est actif.

Unités dentaires modèles SKEMA 6 - SKEMA 8 :

- c** Réservoir pour le liquide détergent.
- d** Raccords pour les canules d'aspiration.

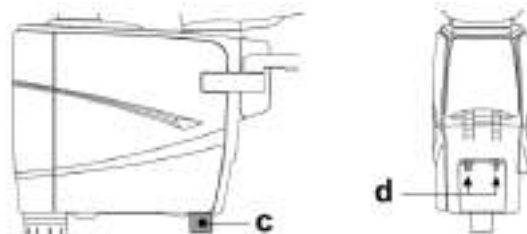

Unités dentaires modèle AREA :

- c** Réservoir pour le liquide détergent.
- d** Raccords pour les canules d'aspiration.

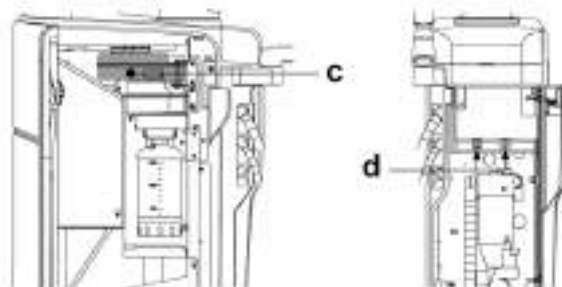

Comment démarrer le cycle de lavage.

Pour démarrer le cycle de lavage, agir de la manière suivante :

- Vérifier que dans le réservoir (c) il y a une quantité suffisante de liquide détergent.
- Extraire les deux supports canule des supports de la tablette assistante en vérifiant que le moteur d'aspiration entre en fonction.
- Ouvrir les verrous mécaniques des supports canules d'aspiration (levier d'ouverture complètement en haut).
- Insérer les supports canules d'aspiration dans les fixations correspondantes (d) placées sous le collecteur. La dépression générée dans les tubes d'aspiration Venturi déclenche le début du lavage.
- Pour procéder avec le cycle de lavage INTENSIF, appuyer sur le bouton (H1). L'inactivité pendant plus de 8 secondes déclenche le cycle de lavage STANDARD.
- Au bout du cycle l'ÉCRAN affiche le message « Repositionner les canules d'aspiration ».
- À ce stade il suffit de remettre les supports canules d'aspiration dans les supports de la tablette assistante correspondants pour revenir à la condition de travail.

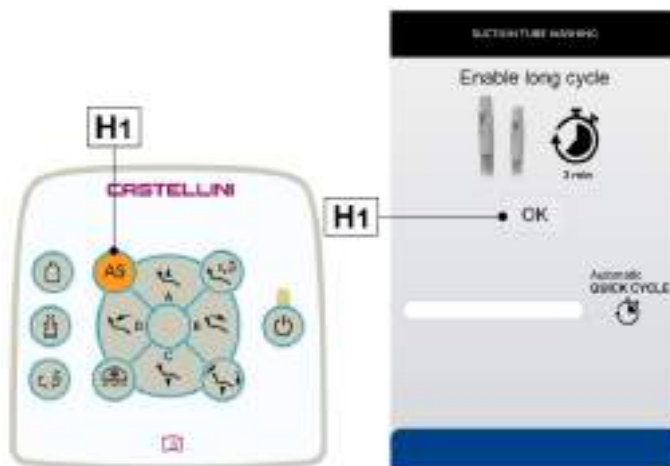

Remplissage du réservoir.



On recommande d'utiliser le liquide détergent STER 3 PLUS (CEFLA s.c.) dilué en solution à 6 % (équivalent à 60 ml de produit pour 1 litre d'eau chaude)

L'utilisation de STER 3 PLUS doit être faite dans le respect des dispositions données par le Fabricant.



Unités dentaires modèles SKEMA 6 - SKEMA 8 :

- Mettre le fauteuil à la hauteur maximale.
 - Retirer le réservoir (c) en le tournant dans le sens contraire des aiguilles d'une montre.
- Verser le liquide détergent dans le réservoir jusqu'à le remplir complètement.
- Capacité réservoir : 250 cc environ.
- Monter à nouveau le réservoir (c) en le tournant dans le sens des aiguilles d'une montre.

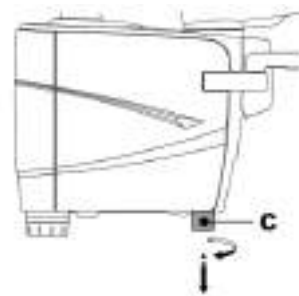

Unités dentaires modèle AREA :

- Ouvrir le carter latéral du groupe hydrique (voir le paragraphe 7.7.).
 - Tourner le réservoir (c).
 - Enlever le bouchon (k) et verser du liquide désinfectant dans le réservoir jusqu'à son remplissage complet.
- Capacité réservoir : 800 cc environ.

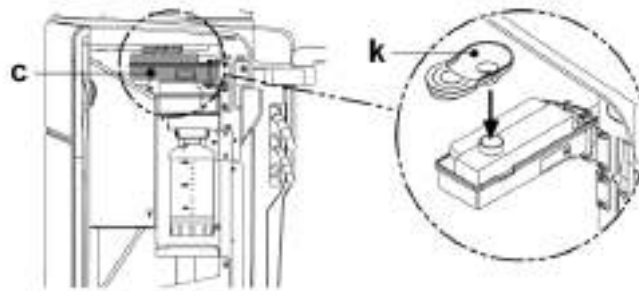

 Le bouchon présente une forme telle qu'il peut être utilisé comme un entonnoir pour faciliter l'opération de remplissage.

- Repositionner le bouchon et le réservoir.
- Fermer le carter latéral du groupe hydrique.

Blocage du cycle de lavage.

Si le système détecte une anomalie de fonctionnement, un message d'avertissement est affiché à l'ÉCRAN (voir le paragraphe 10.).

 Les causes du blocage détectées et effacées, le cycle de lavage redémarre automatiquement.

7.7. OUVERTURE PORTE GROUPE HYDRIQUE

Unités dentaires modèles SKEMA 6 - SKEMA 8 :

Ouverture carter.

- Débloquer le carter latéral du groupe hydrique (a) en saisissant la poignée (h) et en la soulevant vers le haut.
- Ouvrir le carter en le tournant vers l'extérieur.

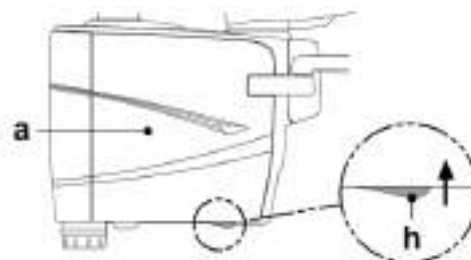

Fermeture du carter.

- Fermer le carter jusqu'à entendre le verrouillage mécanique de la poignée (h).

Unités dentaires modèle AREA :

Ouverture carter.

- Débloquer le carter latéral du groupe hydrique (a) en tournant la serrure (m) dans le sens inverse des aiguilles d'une montre à l'aide d'un outil.
- Ouvrir le carter en le tournant vers l'extérieur.

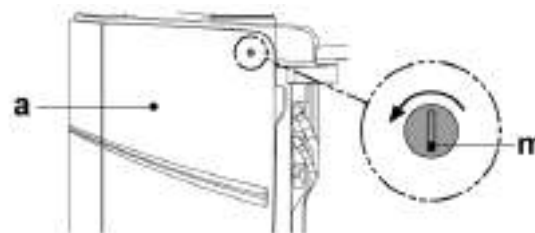

Fermeture du carter.

- Fermer le carter latéral du groupe hydrique et le bloquer en tournant la serrure (m) dans le sens des aiguilles d'une montre.



7.8. LED GROUPE HYDRIQUE (en option)

Une ou deux couronnes LED (I) peuvent être montées sur le groupe hydrique pour signaler l'état de fonctionnement de l'unité dentaire.

Il est possible de sélectionner les fonctions pour lesquelles les signalisations lumineuses doivent être activées (voir section 5.1.1.8.).



Les couleurs des signalisations sont prédéfinies et ne peuvent pas être modifiées par l'opérateur, à l'exception de la couleur de base lorsqu'aucune fonction n'est active.

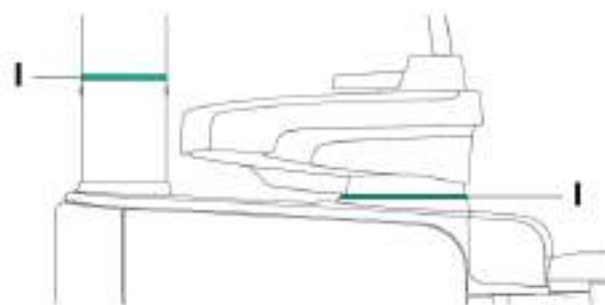

FONCTION	DESCRIPTION	COULEUR
ABLATEUR	Mode de fonctionnement NORMAL : lumière LED fixe.	BLEU CIEL
	Mode de fonctionnement ENDO : lumière LED fixe.	ORANGE
	Mode de fonctionnement PARO : lumière LED fixe.	VERT
APEX LOCATOR	En fonction des mesurages, la lumière LED passe progressivement du VERT au JAUNE, ensuite au ROUGE.	VERT JAUNE ROUGE
CRACHOIR	Phase de rinçage crachoir : lumière LED clignotement lent.	Couleur de base définie.
VERRE	Phase d'envoi de l'eau au verre : lumière LED fixe.	BLEU CIEL
CYCLE DE DÉSINFECTION	Unité dentaire en mode HYGIÈNE : lumière LED fixe.	VERT
	Phase de vidange et de rinçage : lumière LED fixe.	BLEU CIEL
	Pause de contact : lumière LED fixe.	BLANC
COMMANDES VOCALES	Activation modalité écoute : la lumière LED tourne.	Couleur de base définie.
CHRONOMÈTRE	La couronne LED s'éteint lentement au fur et à mesure que les secondes s'écoulent. Une fois le temps écoulé, la couronne LED clignote.	Couleur de base définie.
FLUSHING	Unité dentaire en mode HYGIÈNE : lumière LED fixe.	VERT
	Phase de rinçage : lumière LED fixe.	BLEU CIEL
FAUTEUIL DENTAIRE	Mouvement de levage de l'assise ou du dossier : mouvement de la lumière LED dans le sens des aiguilles d'une montre.	Couleur de base définie.
	Mouvement de descente de l'assise ou du dossier : mouvement de la lumière LED dans le sens inverse des aiguilles d'une montre.	Couleur de base définie.
CAPTEUR PATIENT	Entrée du patient : un tour de la lumière LED.	Couleur de base définie.
	Sortie du patient : un tour de la lumière LED.	Couleur de base définie.
SPRAY MICROMOTEUR-TURBINE	Spray H ₂ O uniquement : demi-couronne LED allumée fixe.	VERT
	Spray air uniquement : demi-couronne LED allumée fixe.	BLEU CIEL
	Spray air + H ₂ O : couronne LED allumée fixe en 2 couleurs.	VERT - BLEU CIEL
	Spray éteint : couronne LED éteinte	-
ÉTAT DE BASE	Unité dentaire en état de veille : couronne LED éteinte.	-
	Unité dentaire en état de fonctionnement : couronne LED allumée fixe.	Couleur de base définie.



8. AUTRES DISPOSITIFS À UTILISER EN COMBINAISON AVEC L'UNITÉ DENTAIRE

8.1. LAMPE OPÉRATOIRE

La lampe opératoire peut être de 4 modèles :

- 1 Lampe avec source lumineuse halogène modèle VENUS PLUS.
- 2 Lampe avec source lumineuse à LED modèle VENUS PLUS version -L.
- 3 Lampe avec source lumineuse à LED modèle VENUS PLUS version MCT.

Le mode d'emploi et d'entretien des lampes est disponible sous format PDF téléchargeable de la zone téléchargement du site www.castellini.com.

 Pendant les manœuvres automatiques du fauteuil, la lampe s'éteint automatiquement pour éviter l'éblouissement du patient.

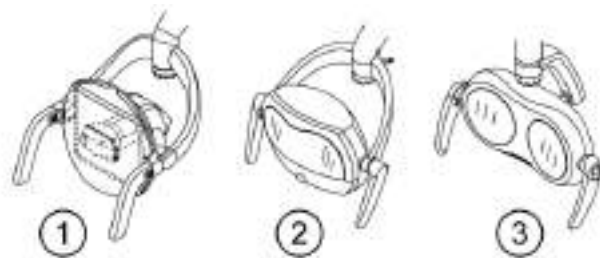

8.2. ÉCRAN À LA POTENCE DE LA LAMPE

Le mode d'emploi et d'entretien du moniteur sont joints au dispositif.

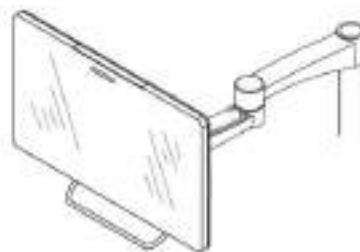



8.3. NÉGATOSCOPE POUR PANORAMIQUES

Le négatoscope pour les radiographies panoramiques peut être appliqué sur la tablette médecin version avec cordons pendants ou sur la tablette porte-tray auxiliaire.

Les dimensions de l'écran sont les suivantes : H=210 mm, L=300 mm.

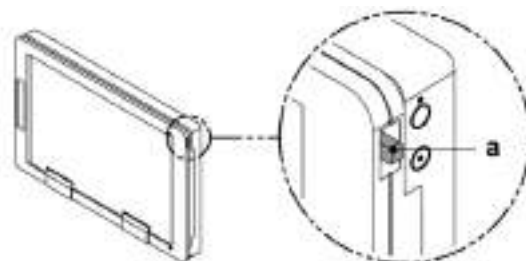
Pour allumer le négatoscope il suffit d'agir sur le commutateur (a) prévu à cet effet :



-  Négatoscope allumé.
-  Négatoscope éteint.



8.4. RACCORDS RAPIDES AIR / EAU / 230 V

A Prise de courant : 230 Vca 2A conformément à la norme IEC/EN 60320-2-2/F (seulement unités dentaires avec alimentation à 220-240 Vca).

B Raccord rapide air : pression 6 Bars.

C Raccord rapide eau : pression

- avec eau de réseau, 2,5 Bars ;
- avec système S.S.S., 1,8 Bars ;
- avec système M.W.B., 3 Bars.

Raccord rapide eau : débit

- avec eau de réseau, 1800 ml/min ;
- avec système S.S.S., 950 ml/min ;
- avec système M.W.B., 400 ml/min.



Avec système S.S.S. d'alimentation hydrique autonome, pour utiliser le raccord rapide avec l'eau courante, il faut désactiver le réservoir relatif (voir le paragraphe 7.2.).



- Éteindre l'appareillage avant de brancher ou débrancher les prises air/eau.
- Ne pas connecter à la conduite hydrique d'instruments non équipés de dispositif anti-rétraction.
- Après toute utilisation et avant de débrancher la prise de l'eau, actionner à vide pendant 20 secondes l'instrument connecté pour effectuer un fluxage manuel de la conduite.
- Stériliser et/ou désinfecter tous les instruments externes dans le respect des dispositions données par le Fabricant.

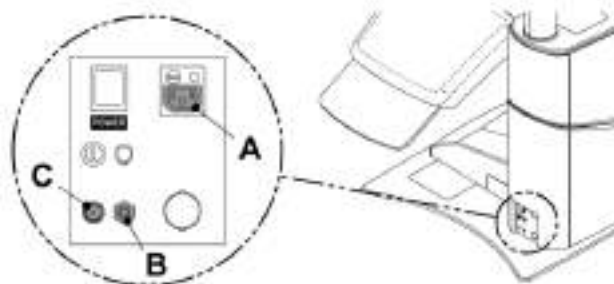
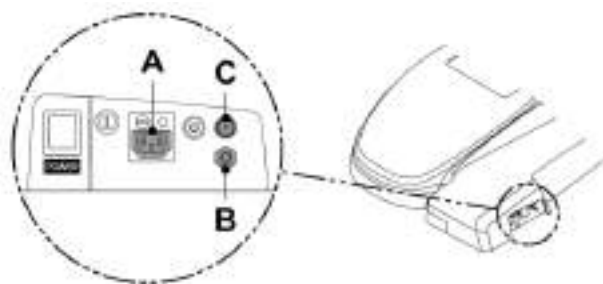

8.5. TABLETTE PORTE-TRAY AUXILIAIRE

Le plateau porte-tray peut contenir deux plateaux au format standard. Agir sur la poignée (b) pour régler le mouvement vertical en fonction de la charge :

- Tourner dans le sens des aiguilles d'une montre pour augmenter la résistance (charges lourdes).
- Tourner dans le sens contraire des aiguilles d'une montre pour diminuer la résistance (charges légères).



Charge maximale tolérée sur le plateau : 3,5 Kg (sans négatoscope) ou 2,5 Kg (avec négatoscope).

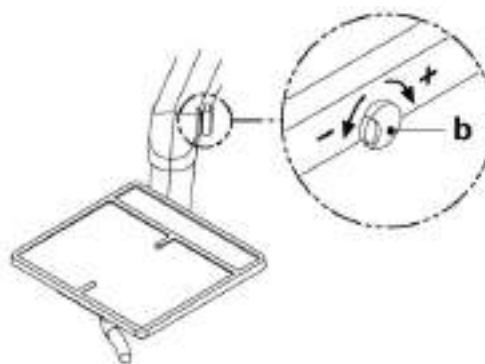



9. ENTRETIEN

Entretien préventif

CEFLA s.c., en qualité de fabricant de dispositifs médicaux, en accord aux réglementations du secteur IEC 60601-1 - 2007, IEC 62353, MDR 2017/745, et modifications et intégrations ultérieures, sur les dispositifs médicaux, préconise que les contrôles suivants pour l'entretien programmé, spécifiés dans le Livret de Service Technique soient effectués par du personnel technique autorisé, une fois par an, au moins :

- Contrôle des alimentations (air, eau, énergie électrique).
- Contrôle des dispositifs de sécurité anti-écrasement, des mouvements des bras et du fauteuil.
- Contrôles et réglages du dispositif (distribution de l'eau, aspiration, commande au pied) et des instruments.
- Contrôle de la lampe opératoire, du système multimédia, des systèmes d'hygiène.
- Mesure de la résistance du conducteur de protection et des courants de dispersion.

 **Les éventuelles réparations, modifications ou altérations, qui seraient effectuées ou occasionnées pendant la période de garantie par du personnel non autorisé par la société CEFLA s.c., entraîneront l'annulation de la garantie même.**

Contrôles de sécurité.

En conformité à la norme IEC 62353, les contrôles de sécurité spécifiés dans le Livret de Service Technique et dans le Livret de Garantie et d'Entretien joint à l'ensemble odontologique, devront être effectués à la périodicité indiquée par la réglementation locale en vigueur ; en absence d'indications spécifiques ; CEFLA s.c. en qualité de fabricant d'unités de soins dentaires, suggère de procéder à un contrôle tous les 2 ans, au moins, au moment de l'installation et après chaque intervention de réparation/mise à jour des parties électrique auxquelles on applique la tension de secteur.

 **La non-observation de ces prescriptions, peut faire annuler la responsabilité du fabricant sur d'éventuels dommages ou dysfonctionnement des appareillages.**

9.1. ENTRETIEN DES INSTRUMENTS

Les instructions d'entretien des instruments sont jointes à chaque instrument.

 **On conseille d'effectuer les opérations d'entretien des instruments avec l'appareillage éteint.**

9.2. VIDANGE DE LA CONDENSATION

Cette opération doit être effectuée tous les jours, avant de commencer le travail.

Agir de la manière suivante :

- Extraire le robinet (a) de déchargement condensation.
- Mettre un récipient sous le robinet.
- Dévisser la poignée du robinet.
- Une fois que les gouttes ne coulent plus, fermer le robinet en serrant à fond.

Unités dentaires modèle :

SKEMA 6
SKEMA 6 CP
SKEMA 6 CART
SKEMA 8
SKEMA 8 RS
SKEMA 8 CP

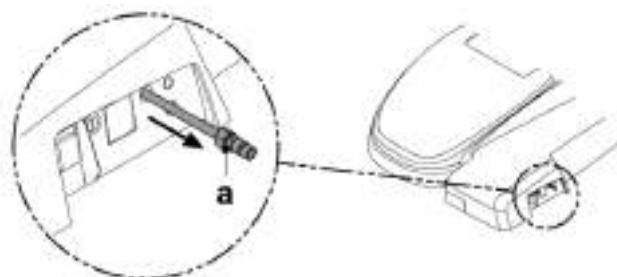

Unités dentaires modèle :

AREA
AREA RS
AREA CP
AREA CART

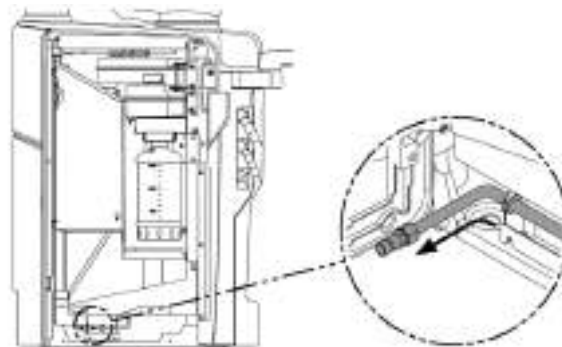



Unités dentaires modèle :
SURGICAL SINGLE CART.

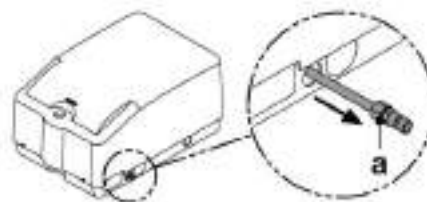

9.3. NETTOYAGE FILTRE D'ASPIRATION

Cette opération doit être effectuée chaque jour, au terme de la journée de travail.



Procéder au nettoyage des filtres d'aspiration en mettant des gants pour éviter le contact éventuel avec le matériel infectieux.

Unités dentaires modèles SKEMA 6 - SKEMA 8 :

- Ouvrir la trappe (e) de protection filtres.
- Un après l'autre, extraire les filtres (d).



La trappe (e) peut être démontée pour l'utiliser en tant que plateau pour le filtre retiré.

- Nettoyer/remplacer les filtres (code 97461845).
- Reposer les filtres.
- Refermer la trappe (e).



Avant d'effectuer cette dernière opération, éliminer les résidus éventuels d'amalgame de l'embout du logement du filtre.



Afin d'empêcher que le liquide éventuellement sorti du filtre extrait n'égoutte, il vaut mieux d'exécuter ces opérations avec la canule en fonction.



Unités dentaires modèle AREA :

- Retirer la trappe filtres (e) de son logement en la soulevant vers le haut.
- Un après l'autre, extraire le filtre (d).
- Nettoyer/remplacer le filtre (code 97461845).
- Remonter le filtre.



Avant d'effectuer cette dernière opération, éliminer les résidus éventuels d'amalgame de l'embout du logement du filtre.



Afin d'empêcher que le liquide éventuellement sorti du filtre extrait n'égoutte, il vaut mieux d'exécuter ces opérations avec la canule en fonction.

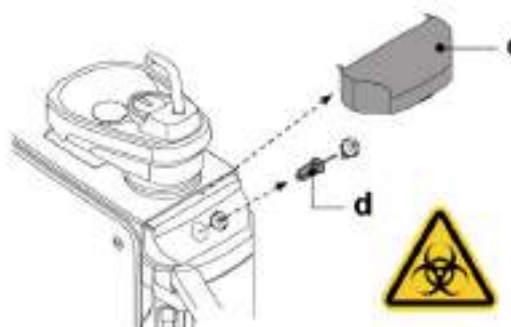



9.4. LIGNES D'ASPIRATION

Les lignes d'aspiration doivent être stérilisées à l'aide d'un produit approprié à cet emploi.



Pour le nettoyage du système d'aspiration, il est conseillé d'utiliser le produit STER 3 PLUS (CEFLA s.c.) dilué en solution à 6 % (équivalent à 60 ml de produit pour 1 litre d'eau chaude).

L'utilisation de STER 3 PLUS doit être faite dans le respect des dispositions données par le Fabricant.

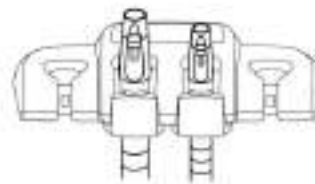

À la fin de chaque intervention de chirurgie.

- Effectuer un cycle automatique de lavage ou aspirer avec chaque canule utilisée environ un demi-litre de solution détergente désinfectante.
- Stériliser les supports porte-canule en autoclave à vapeur d'eau (voir le paragraphe 1.6.).

À la fin de chaque journée de travail.

- Aspirer avec chacune des canules un litre d'eau en alternant eau et air (en tenant la canule alternativement immergée dans l'eau et hors de l'eau).
- Le rinçage à l'eau étant terminé, aspirer avec chaque canule d'aspiration utilisée environ un demi-litre de solution détergente désinfectante.



L'utilisation de tous les produits détergents désinfectants doit être faite dans le respect des dispositions données par le fabricant.



Au terme des opérations de lavage et désinfection, il convient d'aspirer seulement de l'air pour faire sécher tout le système d'aspiration (5 minutes).

Une fois par semaine.

Extraire le corps de la canule du cordon de raccord et lubrifier le joint torique (o) à l'aide du produit S1-Protecteur pour joints toriques (CEFLA s.c.).

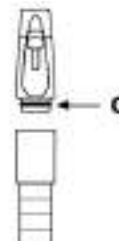

Une fois par an.

Remplacer les tuyaux d'aspiration et les terminaux porte-canule.

9.5. CANISTER SÉPARATEUR AIR/LIQUIDES CATTANI

Au début de chaque journée de travail.

Insérer à l'intérieur du filtre (d) une pastille d'agent antimoussant (v).



DANGER BIOLOGIQUE

Cette opération doit être impérativement exécutée avec des gants et des lunettes de protection pour éviter le contact éventuel avec du matériel infectieux.

À la fin de chaque intervention de chirurgie.

- Effectuer un cycle automatique de lavage ou aspirer avec chaque canule d'aspiration utilisée environ un demi-litre de solution de désinfectant.
- Stériliser les supports porte-canule en autoclave à vapeur d'eau jusqu'à 135 °C en respectant les instructions de l'appareil.

À la fin de chaque journée de travail.

- Aspirer avec chacune des canules un litre d'eau en alternant eau et air (en tenant la canule alternativement immergée dans l'eau et hors de l'eau).
- Le rinçage à l'eau étant terminé, aspirer avec chaque canule d'aspiration utilisée environ un demi-litre de solution détergente désinfectante.



Au terme des opérations de lavage et désinfection, il convient d'aspirer seulement de l'air pour faire sécher tout le système d'aspiration (5 minutes).

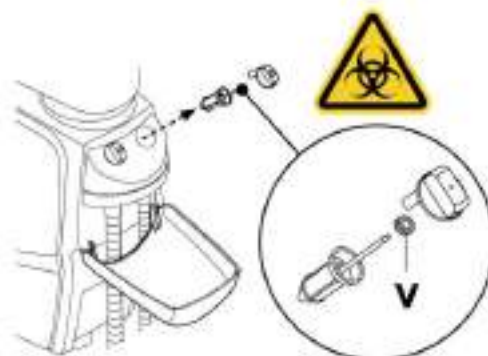

Tous les 15 jours.

- Nettoyer le vase du séparateur et les sondes en utilisant une éponge



non abrasive et du détergent neutre.

- Nettoyer la vanne d'évacuation du vase du séparateur en utilisant le goupillon prévu à cet effet.

Une fois par an.

- Par le technicien : contrôle des siphons et des évacuations, contrôle de tous les tuyaux internes, des plastiques et de caoutchouc soumis au vieillissement.

Avant de s'absenter du cabinet pour quelques jours.

- Mettre l'aspirateur en fonction, le faire fonctionner pendant 20-30 minutes sans aspirer de liquides. Le groupe aspirant va sécher complètement. On évitera les formations de sels causées par l'humidité et par les substances basiques, sels qui peuvent parfois faire gripper le ventilateur et par conséquent bloquer le moteur.

Comment démonter le vase du séparateur.



DANGER BIOLOGIQUE

L'opération suivante doit être impérativement exécutée avec des gants pour éviter le contact éventuel avec du matériel infectieux.

Unités dentaires modèles SKEMA 6 - SKEMA 8

- Mettre le fauteuil à la hauteur maximale.
- Ouvrir le carter latéral du groupe hydrique (voir le paragraphe 7.7.).
- Tourner le boîtier électrique (b) après décrochage de l'arrêt relatif.
- Vider complètement le vase du séparateur en appuyant sur la touche temporisée correspondante (c) placée sur le couvercle.
- Si présente, retirer la vanne (s) pour installations centralisées.
- Tourner et soulever le vase jusqu'à ce qu'il soit séparé de la pompe d'évacuation (k).
- Décrocher le vase (d) du couvercle (f) en soulevant les deux élastiques (e) latéraux.
- Après avoir effectué les opérations de nettoyage, remonter le vase (d) en lubrifiant d'abord les joints toriques avec du produit **S1-Protecteur pour joints toriques** (CEFLA s.c.).
- Fermer le boîtier électrique (b) en le bloquant à l'aide de l'arrêt correspondant et fermer le carter latéral groupe hydrique.

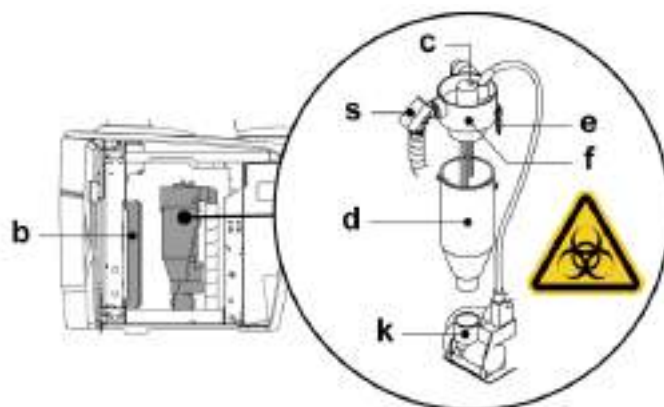

Unités dentaires modèle AREA :

- Ouvrir le carter arrière du groupe hydrique.
- Vider complètement le vase du séparateur en appuyant sur la touche temporisée correspondante (c) placée sur le couvercle.
- Si présente, retirer la vanne (s) pour installations centralisées.
- Tourner et soulever le vase (d) jusqu'à ce qu'il soit séparé de la pompe d'évacuation (k).
- Décrocher le vase (d) du couvercle (f) en soulevant les deux élastiques latéraux (e).
- Après avoir effectué les opérations de nettoyage, remonter le vase (d) en lubrifiant d'abord les joints toriques avec du produit **S1-Protecteur pour joints toriques** (CEFLA s.c.).
- Fermer le carter arrière du groupe hydrique.

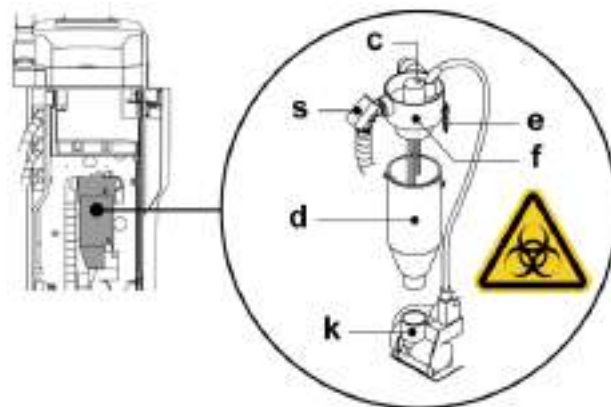

Signalisation pompe d'évacuation bloquée.

Une icône spécifique (A) sur l'ÉCRAN signale si la pompe d'évacuation située sous la vase du séparateur est bloquée.

À ce stade il est conseillé d'éteindre l'appareil et de vidanger manuellement la vase du séparateur.

Si l'icône s'affiche de nouveau contacter l'Assistance Technique.





9.6. NETTOYAGE FILTRE AIR DE RETOUR TURBINE

Contrôler mensuellement le filtre (g) du conteneur de récupération de l'huile présente dans l'air de retour de la turbine.
En cas de besoin, remplacer l'élément de filtration (code 97290014).



En présence de l'instrument micromoteur sur la tablette assistante aussi, il faut nettoyer les filtres relatifs.

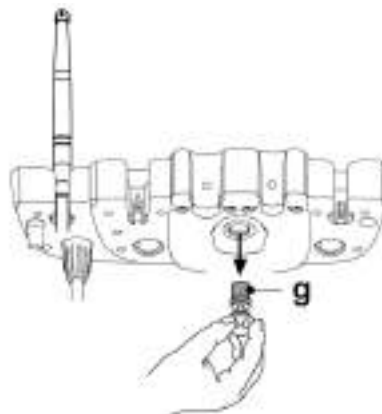
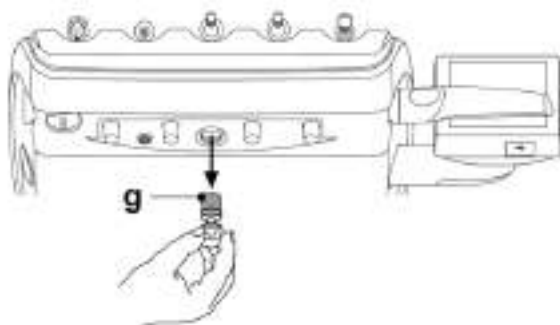

9.7. SÉPARATEUR D'AMALGAME METASYS

Les instructions d'entretien du séparateur d'amalgame METASYS sont jointes à l'appareil si celui-ci est équipé de ce type de séparateur.
Le dispositif de contrôle du séparateur est situé à l'intérieur du groupe hydrique.



- Procéder au nettoyage du séparateur en mettant des lunettes et des gants pour éviter le contact éventuel avec du matériel infectieux.
- Pour le recyclage des conteneurs perdus pleins d'amalgame, s'en tenir aux Normes locales et nationales.

9.8. SÉPARATEUR D'AMALGAME DÜRR

Les instructions d'entretien du séparateur d'amalgame DÜRR sont jointes à l'appareil si celui-ci est équipé de ce type de séparateur.
Le dispositif de contrôle du séparateur est situé à l'intérieur du groupe hydrique.



- Procéder au nettoyage du séparateur en mettant des lunettes et des gants pour éviter le contact éventuel avec du matériel infectieux.
- Pour le recyclage des conteneurs perdus pleins d'amalgame, s'en tenir aux Normes locales et nationales.

9.9. FAUTEUIL DENTAIRE

Le fauteuil ne nécessite aucune opération d'entretien particulière.
On conseille toutefois d'exécuter un contrôle général du fonctionnement chaque année par un technicien autorisé par le fabricant.

9.10. SÉPARATEUR CHIRURGICAL CATTANI PAR GRAVITÉ

Vidage du vase séparateur.

- Soulever complètement le fauteuil de manière à vider le plus possible le vase des liquides vidangés.
- Enlever le vase (m) en le dévissant dans le sens contraire des aiguilles d'une montre.



Cette opération doit être impérativement exécutée avec des gants pour éviter le contact éventuel avec du matériel infectieux.

- En faisant référence aux instructions CATTANI correspondantes et jointes à l'appareil, vider le vase dans le conteneur perdu (code 97290027).



Pour le recyclage des conteneurs perdus pleins d'amalgame, s'en tenir aux Normes locales et nationales.





10. MESSAGES D'AVERTISSEMENT/ERREUR

L'écran de la console peut afficher deux types de notification : les messages d'avertissement (Wxxx) et les messages d'erreur (Exxx).

Les messages d'avertissement (Wxxx) indiquent des situations nécessitant l'intervention de la part de l'utilisateur.

Les messages d'erreur (Exxx) indiquent des situations ne pouvant pas être solutionnées par l'utilisateur et demandant une intervention de la part de l'Assistance Technique.



Lors de l'appel à l'Assistance Technique il faut communiquer le numéro de l'erreur affichée.



11. DONNÉES TECHNIQUES

Schéma d'installation :	SKEMA 6 SKEMA 8	97042227
	AREA	97042224
	SURGICAL SINGLE CART	97042046
Livret technique :		97071319
Catalogue pièces détachées :		97023067
Poids maximal unité opératoire :	SKEMA 6 SKEMA 8	110 kg
	AREA	160 kg
	SURGICAL SINGLE CART	60 Kg.
Poids maximal fauteuil :	SKEMA 6 SKEMA 8	115 kg
	AREA	105 kg
Portée maximale fauteuil :		190 kg
Tension nominale :		220-240 V~ 100-120 V~
Fréquence nominale :		50/60 Hz.
Puissance absorbée (max) :		2400 VA
Courant nominal :		10 A (220-240 V~) 15 A (100-120 V~)
Raccordement air :		1/2 Gaz.
Pression alimentation air :		6-8 bars.
Débit alimentation air :		82 l/min.
Raccordement eau :		1/2 Gaz.
Pression alimentation hydrique :		3-5 bars.
Débit alimentation hydrique :		10 l/min
Consommation eau :		2 l/min.
Dureté de l'eau :		< 25 °f (14 °d)
Conductibilité de l'eau à 20 °C :		< 2000 µS/cm
Acidité de l'eau recommandée :		6,5-8,5 pH
Raccordement d'évacuation :		ø40 mm
Débit d'évacuation :		10 l/min.
Inclinaison de la conduite d'évacuation :		10 mm/m.
Raccordement aspiration :		ø40 mm.
Dépression d'aspiration (minimum) :		65 mbars.
Débit aspiration :		450 l/min.
Marque de certification :		CE 0051
Installation électrique conforme :		IEC 60364-7-710
Dimensions emballage unité de soins :	SKEMA 6 SKEMA 8	1570X780X1300(h)
	SKEMA 6	1570X780X1300(h)
	CART	1540x750x1300(h)



SKEMA 6 - SKEMA 8 - AREA SURGICAL SINGLE CART



	AREA	1510X730X1000(h)
	SURGICAL SINGLE CART	1570X780X1300(h)
Dimensions emballage fauteuil :	SKEMA 6 SKEMA 8	1510X730X1000(h)
	AREA	1510X730X1000(h)
Poids unité de soins emballée :	SKEMA 6 SKEMA 8	145 Kg.
	SKEMA 6 CART	140 + 45 Kg.
	AREA	195 Kg.
	SURGICAL SINGLE CART	85 Kg.
Poids fauteuil emballé :	SKEMA 6 SKEMA 8	140 Kg.
	AREA	125 Kg.

Données techniques modules radio :	Module Cloud Type de transmission : Wi-Fi Bande de fréquence fonctionnement : 2412 - 2484 MHz Puissance maximale : +21.5 dBm
	Module Pédale sans fils Type de transmission : Bluetooth® Bande de fréquence fonctionnement : 2402 - 2480 MHz Puissance maximale : +4 dBm

FUSIBLES			
Identification	Valeur	Protection	Position
<i>GÉNÉRAL</i> Fusible	T 10 A T 15 A	220-240 V ~ : Ligne d'alimentation unité de soins 100-120 V ~ : Ligne d'alimentation unité de soins	Boîtier des raccordements
<i>FAUTEUIL DENTAIRE</i> Fusible F1	T 6,3 A	220-240 V ~ : Ligne d'alimentation fauteuil.	Carte des raccordements
<i>FAUTEUIL (INVERSEUR)</i> Fusible F1 Fusible F2	T 6,3 A T 8 A T 10 A	220-240 V ~ : Ligne d'alimentation inverseur 100-120 V ~ : Ligne d'alimentation inverseur Moteur inverseur	Carte inverseur Carte inverseur
<i>RACCORDS RAPIDES</i> Fusible	T 2 A	220-240 V ~ : Ligne d'alimentation prise électrique	Boîtier des raccordements

Guide et déclaration du fabricant - Émissions électromagnétiques		
L'unité de soins est destinée à être utilisée dans l'environnement électromagnétique spécifié. L'acheteur ou l'utilisateur de cette unité de soins doit en garantir l'utilisation dans un environnement électromagnétique avec les caractéristiques suivantes :		
Test des émissions	Conformité	Environnement électromagnétique
Émissions à RF CISPR 11	Groupe 1	L'unité de soins utilise l'énergie RF seulement pour sa fonction interne. Pour cela, les émissions RF sont très basses et ne causent pas d'interférences avec les appareillages électroniques aux alentours.
Émissions à RF CISPR 11	Classe A	L'unité de soins ne doit être utilisée que par du personnel médical ou paramédical dûment formé à cet effet. L'unité de soins peut causer des interférences radio ou peut générer des brouillages aux appareillages se trouvant aux alentours. Il pourrait être nécessaire d'adopter des contre-mesures, comme par exemple de donner une orientation différente ou de déplacer l'unité de soins ou bien de procéder à un blindage de la pièce.

Guide et déclaration du fabricant - Immunité électromagnétique			
L'unité de soins est destinée à être utilisée dans l'environnement électromagnétique spécifié. L'acheteur ou l'utilisateur de l'unité de soins doit en garantir l'utilisation dans un environnement électromagnétique avec les caractéristiques suivantes :			
Test d'immunité	CEI 60601-1-2 Niveau du test	Niveau de conformité	Environnement électromagnétique



SKEMA 6 - SKEMA 8 - AREA SURGICAL SINGLE CART



Décharge électrostatique (ESD) CEI 61000-4-2	contact ± 8 kV air ± 15 kV	CEI 60601-1-2 Niveau du test	Les planchers doivent être en bois, béton ou carreaux céramiques. En cas de sols revêtus en matériau synthétique, l'humidité relative doit être au moins 30 %.
Champs de proximité des communications sans fils RF CEI 61000-4-3	27 V/m à 385 MHz 28 V/m à 450, 810, 870, 930, 1720, 1845, 1970, 2450 MHz 9 V/m à 710, 745, 780, 5240, 5500, 5785 MHz	CEI 60601-1-2 Niveau du test	Les dispositifs de communication RF portables et mobiles ne devraient pas être utilisés près de l'unité de soins et de ses parties, y compris les câbles, à une distance inférieure à celle qui est recommandée dans cette section.
Transitoires électriques rapides/burst CEI 61000-4-4	± 2 kV pour lignes électriques ± 1 kV pour lignes d'entrée/sortie > 3 m	CEI 60601-1-2 Niveau du test	La qualité du réseau d'alimentation électrique doit être celle d'un milieu typique commercial ou hospitalier.
Surtension CEI 61000-4-5	± 1 kV mode différentiel ± 2 kV mode standard	CEI 60601-1-2 Niveau du test	La qualité du réseau d'alimentation électrique doit être celle d'un milieu typique commercial ou hospitalier.
Chutes de tension, brèves interruptions et variations de tension sur la ligne électrique en entrée CEI 61000-4-11	Ut = 0% (à 0°, 45°, 90°, 135°, 180°, 225°, 270°, 315°) pendant 0,5 cycle Ut = 0% pendant 1 cycle Ut = 70% (à 0°) pendant 25/30 cycles Ut = 0% pendant 250/300 cycles	CEI 60601-1-2 Niveau du test	La qualité du réseau d'alimentation électrique doit être celle d'un milieu typique commercial ou hospitalier. Si l'utilisateur de l'unité de soins a besoin du fonctionnement continu pendant les interruptions de l'alimentation secteur, on conseille d'alimenter l'unité de soins avec un groupe électrogène sans coupure ou une batterie.
Champ magnétique à la fréquence du réseau (50/60 Hz) CEI 61000-4-8	30 A/m	CEI 60601-1-2 Niveau du test	Les champs magnétiques à la fréquence du réseau devraient être à des niveaux caractéristiques d'un milieu commercial ou hospitalier.



Guide et déclaration du fabricant - Immunité électromagnétique

L'unité de soins est destinée à être utilisée dans l'environnement électromagnétique spécifié. L'acheteur ou l'utilisateur de l'unité de soins doit en garantir l'utilisation dans cet environnement.

Test d'immunité	CEI 60601-1-2 Niveau du test	Niveau de conformité	Environnement électromagnétique
			Les dispositifs de communication RF portables et mobiles ne doivent pas être utilisés à une distance de l'unité de soins, et de ses composants, y compris les câbles, inférieure à la distance de séparation conseillée, calculée sur la base de l'équation correspondante applicable à la fréquence du transmetteur. Distance recommandée.
RF irradiée EN 61000-4-3	3 V/m de 80 MHz à 2,7 GHz	CEI 60601-1-2 Niveau du test	$d = 1,2 \times \sqrt{P}$ de 80 MHz à 800 MHz $d = 2,3 \times \sqrt{P}$ 800 MHz à 2,7 GHz
RF conduite EN 61000-4-6	3 V de 150 kHz à 80 MHz 6 V fréquences ISM	CEI 60601-1-2 Niveau du test	$d = 1,2 \times \sqrt{P}$
			Où P représente la puissance de sortie maximum de l'émetteur en watts (W) selon la spécification du fabricant de l'émetteur même et d est la distance conseillée en mètres (m). L'intensité de champ pour transmetteurs RF fixes, comme indiqué par les mesurages dans un site électromagnétique, peut être inférieure au niveau de conformité pour chaque gamme de fréquence. À proximité d'appareillages avec le symbole suivant des brouillages peuvent se vérifier : 

Distance conseillée entre des dispositifs de communication RF portables et mobiles et l'unité de soins.

L'unité de soins est destinée à être utilisée dans un environnement électromagnétique où les brouillages RF irradiés sont contrôlés. Le client ou l'utilisateur de l'unité de soins peuvent prévenir les interférences électromagnétiques en maintenant une distance minimum entre les dispositifs de communication RF portables et mobiles (émetteur) et l'unité de soins comme indiqué ci-après, en fonction de la puissance maximum de sortie des dispositifs de communication.

Puissance nominale maximale de sortie du transmetteur (W)	Distance selon la fréquence du transmetteur (m)		
	de 150 KHz à 80 MHz $d = 1,2 \times \sqrt{P}$	de 80 KHz à 800 MHz $d = 1,2 \times \sqrt{P}$	de 800 KHz à 2,7 MHz $d = 2,3 \times \sqrt{P}$
0,01	0,12	0,12	0,23
0,1	0,38	0,38	0,73
1	1,2	1,2	2,3
10	3,8	3,8	7,3
100	12	12	23

Pour des émetteurs dont la puissance nominale maximale de sortie n'est pas indiquée ci-dessus, la distance d conseillée en mètres (m) peut être déterminée en utilisant l'équation correspondante applicable à la fréquence de l'émetteur, où P représente la puissance maximum de sortie de l'émetteur en watts (W) selon ce qui est spécifié par le fabricant de l'émetteur lui-même.

Remarque :

(1) À 80 MHz et 800 MHz on applique la distance définie pour l'intervalle de fréquence le plus élevé.

(2) Ces lignes directrices peuvent ne pas être valables pour toutes les situations. La propagation électromagnétique est influencée par l'absorption et par la réflexion de structures, objets et personnes.



11.1. CARACTÉRISTIQUES DIMENSIONNELLES SKEMA 8 RS

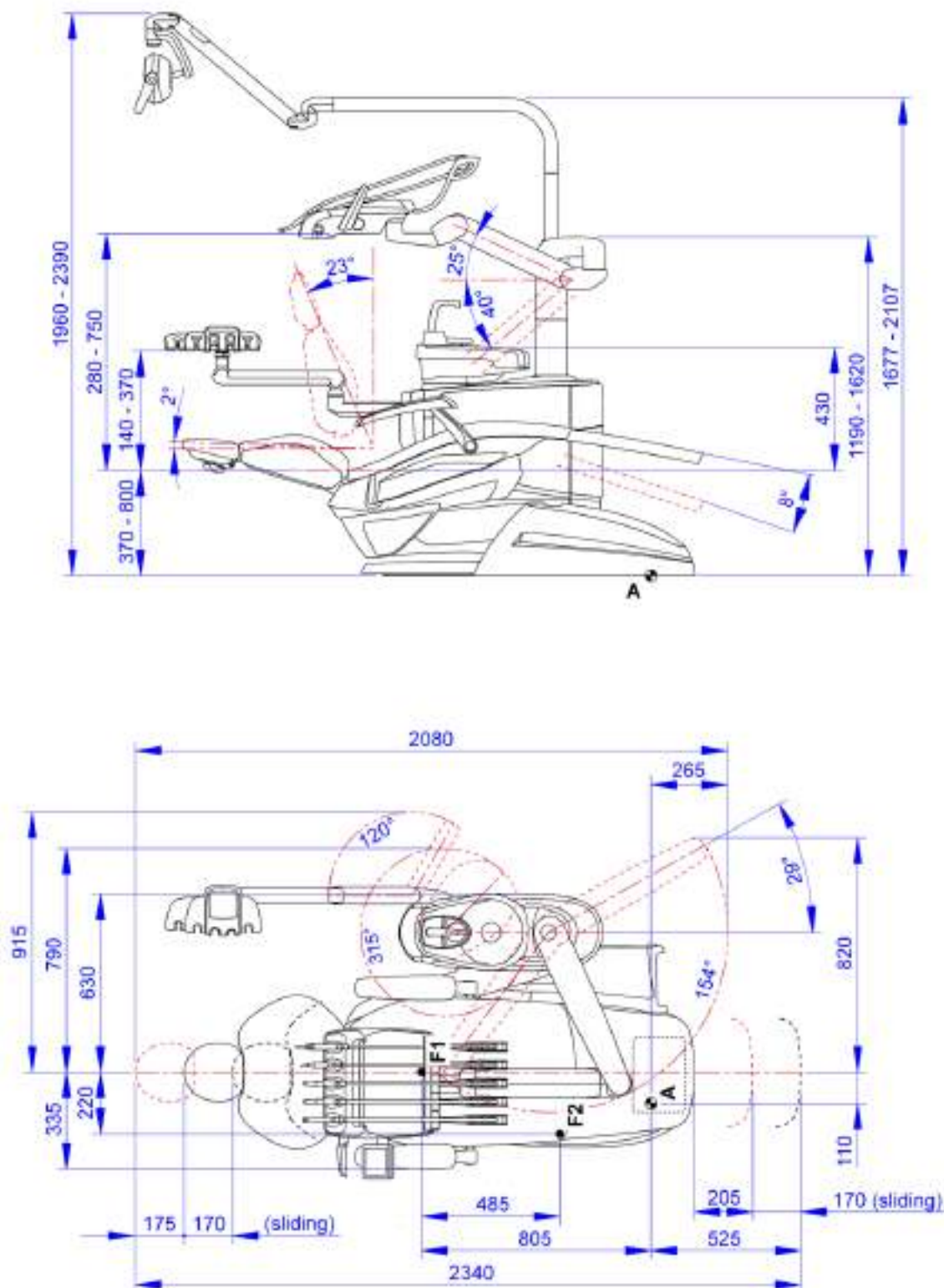



11.2. CARACTÉRISTIQUES DIMENSIONNELLES SKEMA 8 CP

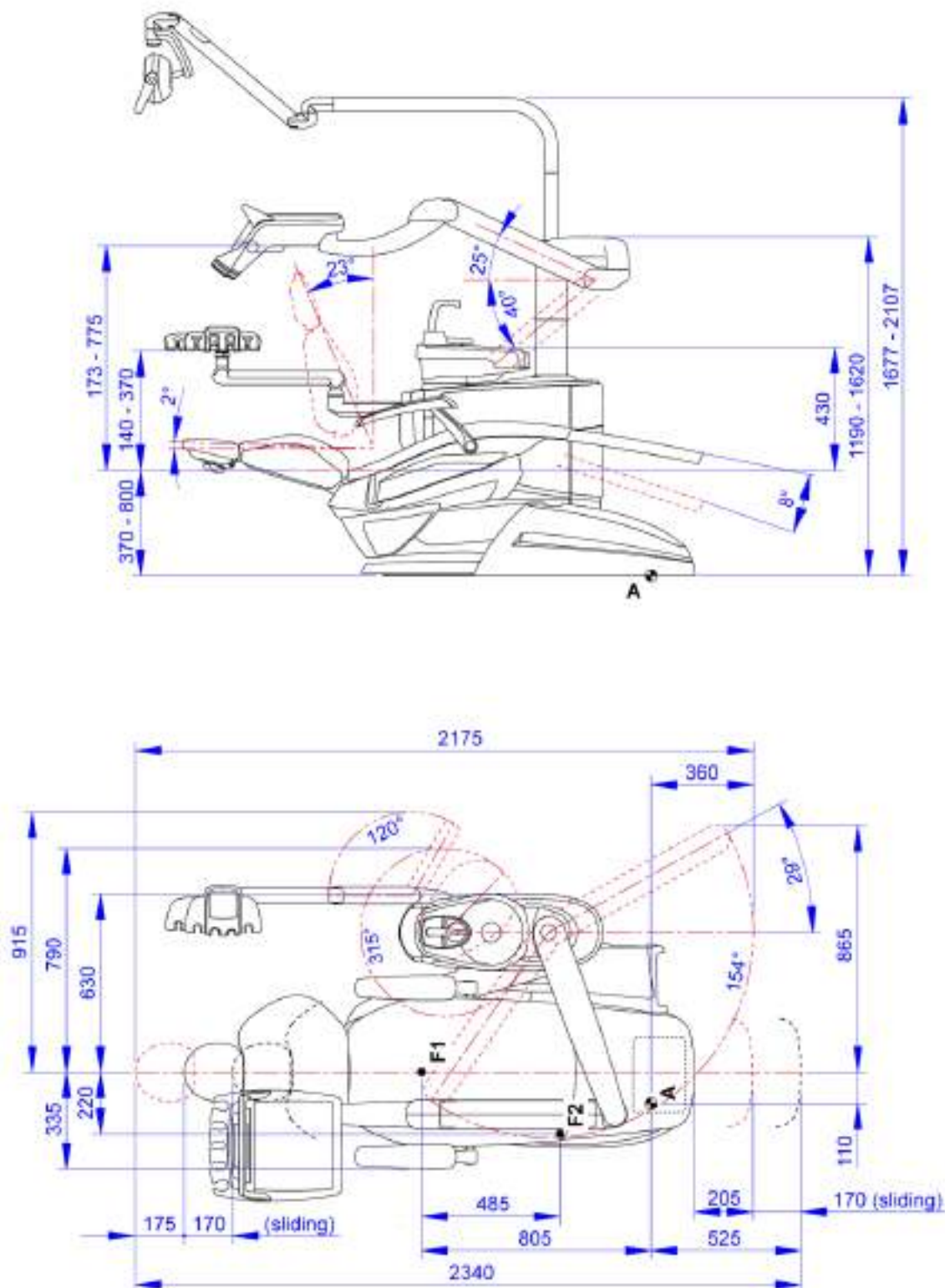



11.3. CARACTÉRISTIQUES DIMENSIONNELLES SKEMA 6

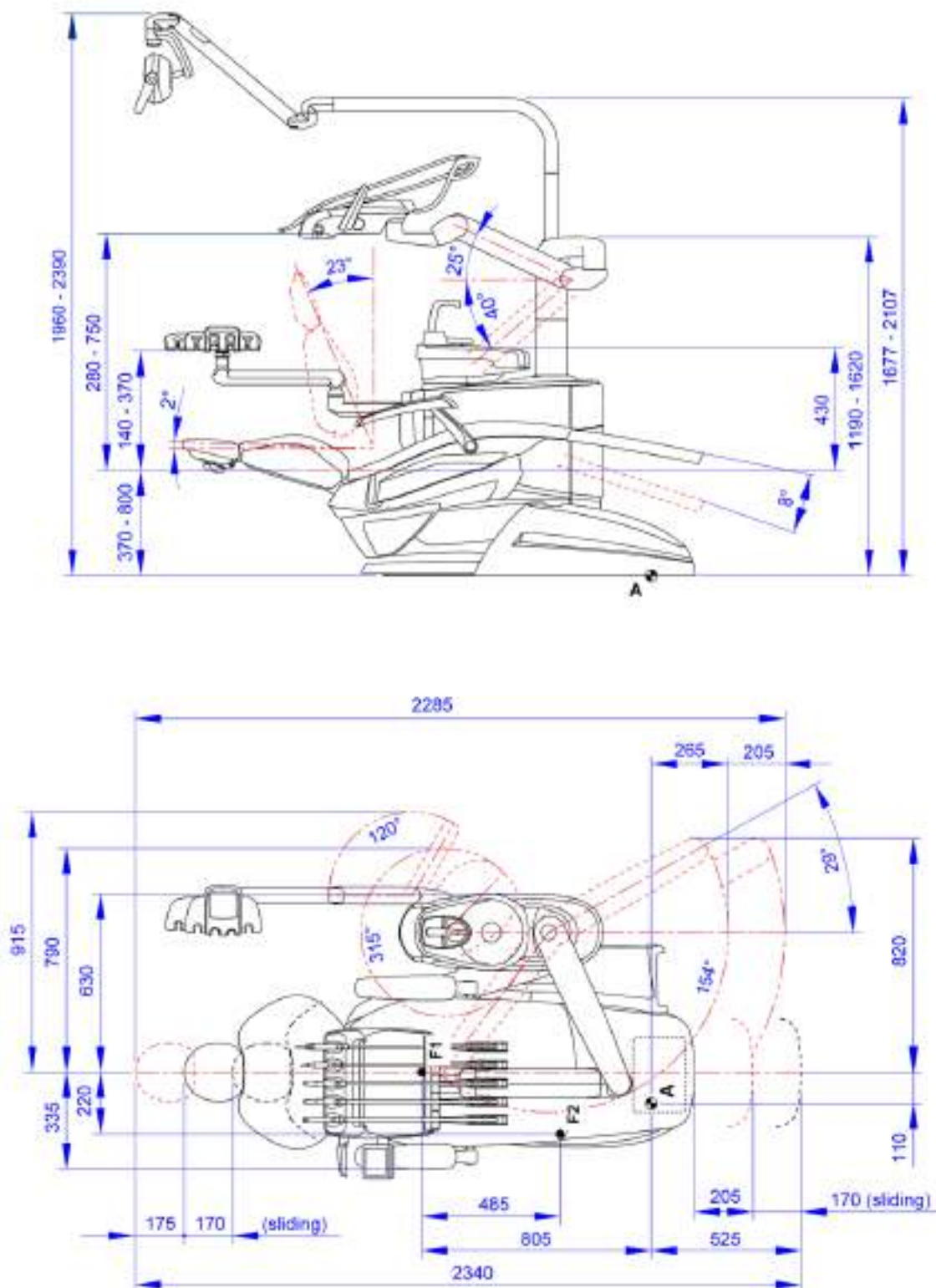



11.4. CARACTÉRISTIQUES DIMENSIONNELLES SKEMA 6 CP

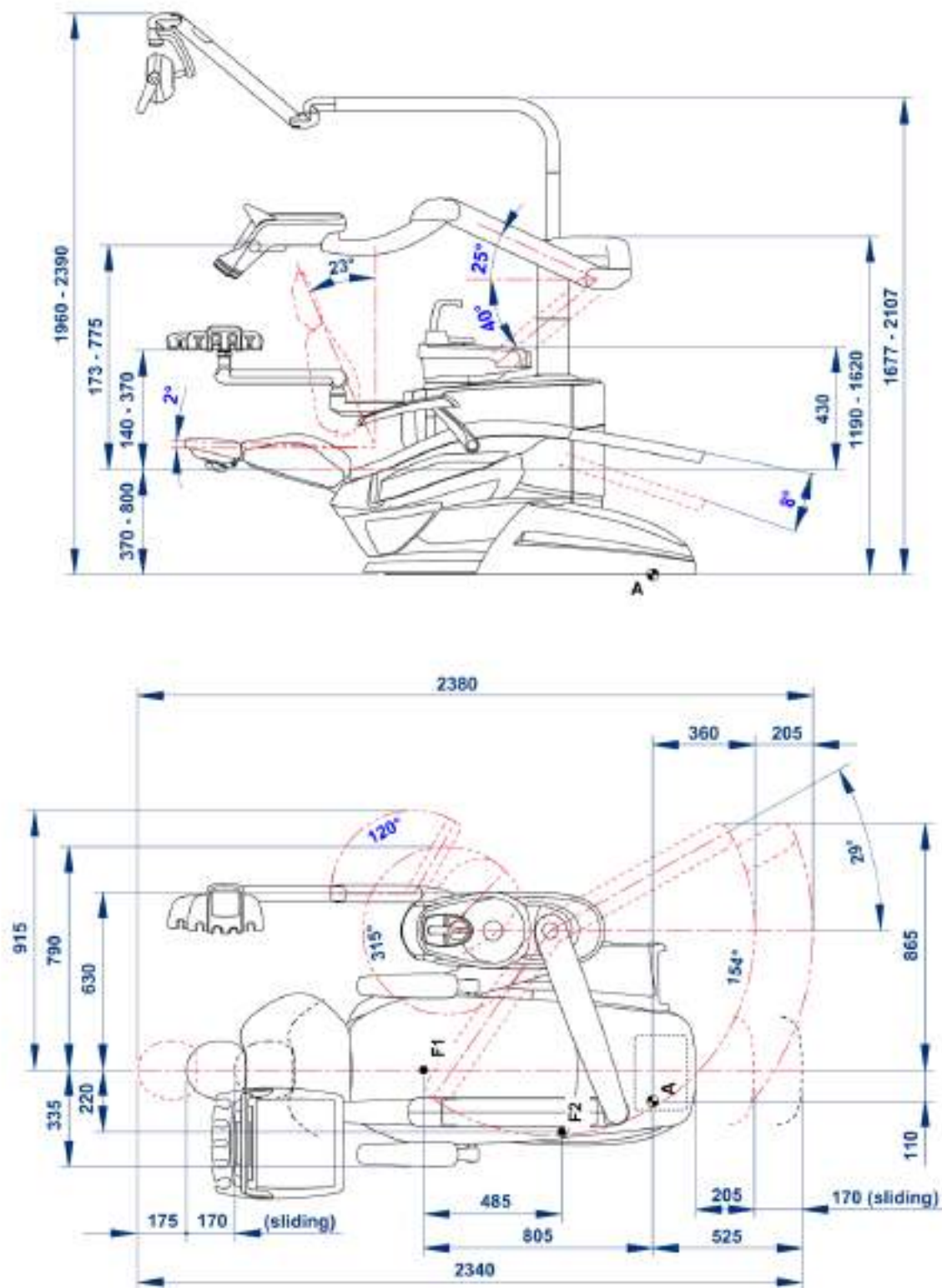



11.6. CARACTÉRISTIQUES DIMENSIONNELLES ZONE RS

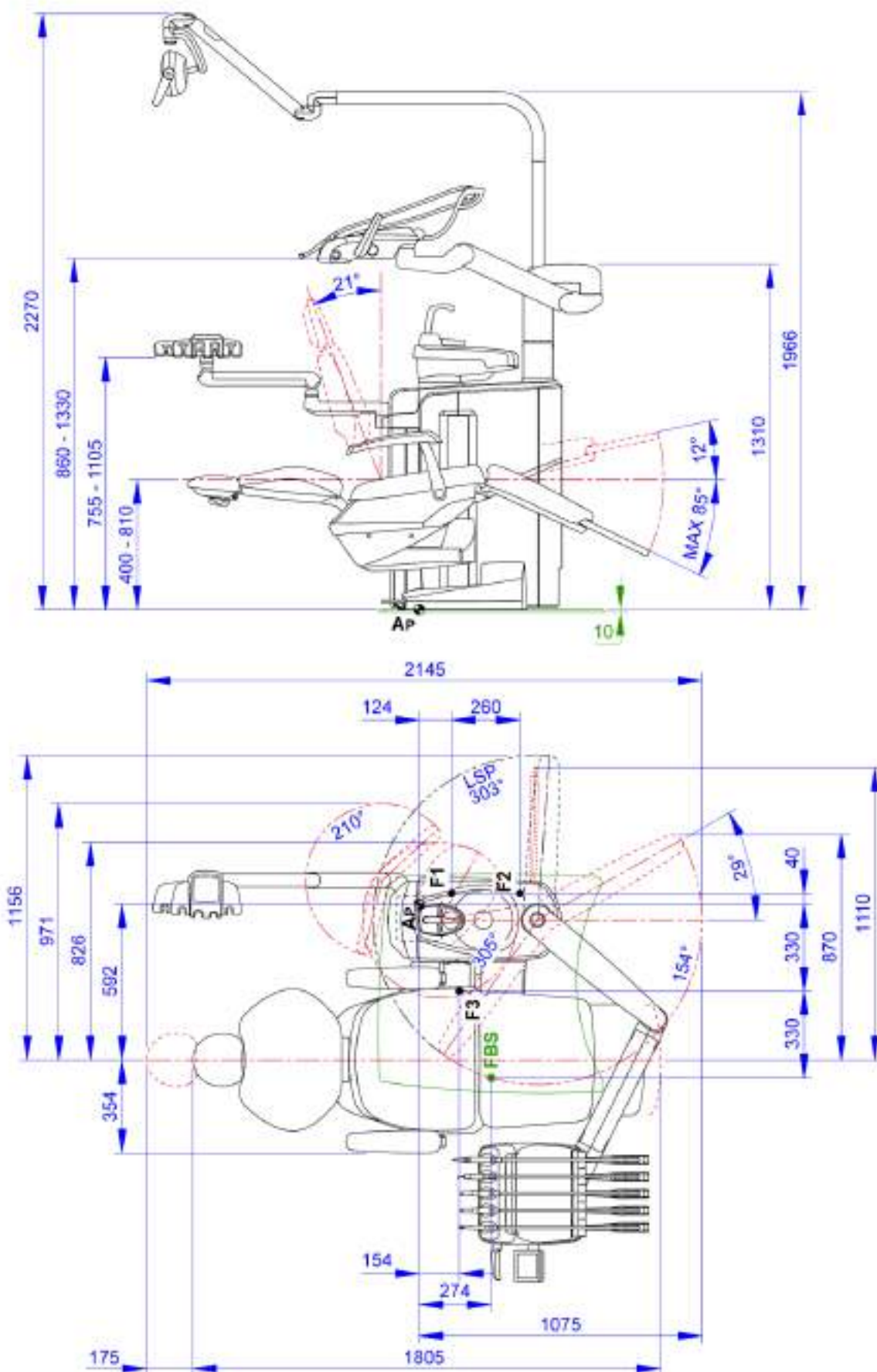



11.8. CARACTÉRISTIQUES DIMENSIONNELLES ZONE CART

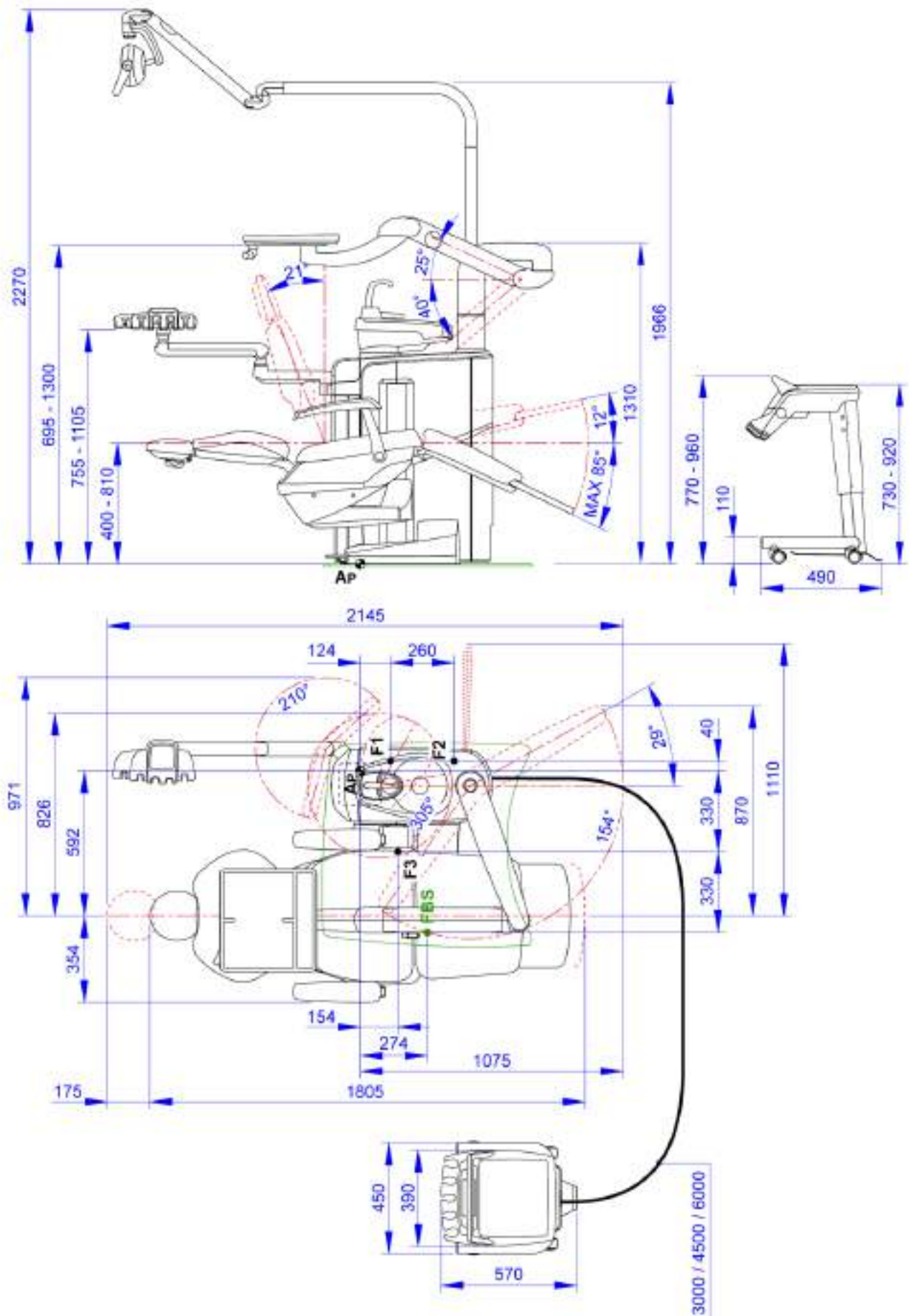



11.9. CARACTÉRISTIQUES DIMENSIONNELLES SURGICAL SINGLE CART

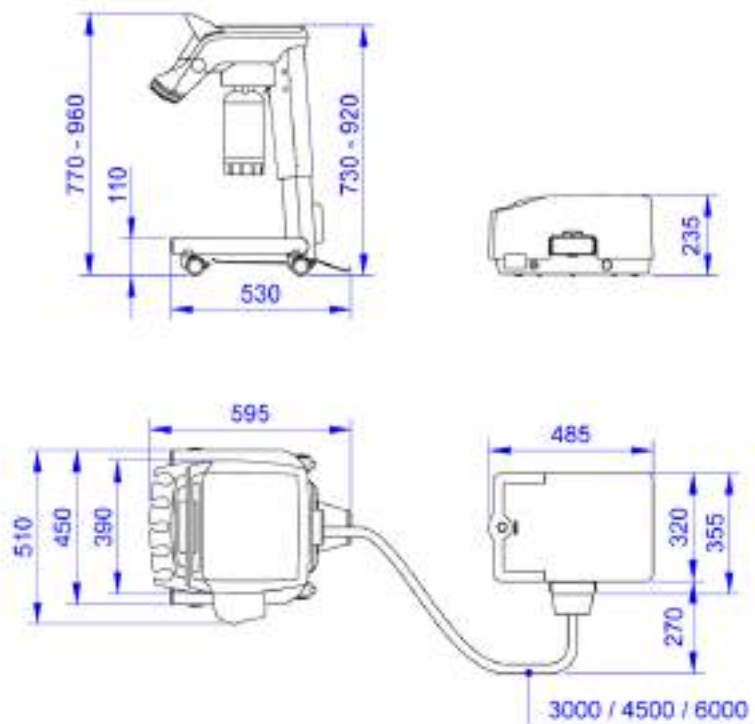



12. SCHÉMA GÉNÉRAL D'ENTRETIEN UNITÉ DENTAIRE

QUAND	QUOI	QUE FAIRE	PARAGRAPHE DE RÉFÉRENCE
Début activité journalière.	Robinet déchargement condensation.	Éliminer la condensation des conduits d'air.	Voir paragraphe 9.2.
	Conduites des sprays	Fluxage 2 minutes des conduites des instruments utilisés sur le patient (Manuel ou LONG FLUSHING)	Voir le paragraphe 7.5
	Canister séparateur air/liquides CATTANI	Insérer à l'intérieur de chaque filtre d'aspiration une pastille d'agent antimoussant.	Voir paragraphe 9.5.
	Protections et éléments jetables.	Appliquer des protections flexibles et des barrières jetables sur le fauteuil et l'unité dentaire.	/
	Instruments.	Lubrifier les pièces à main turbine et micromoteur.	Voir la documentation jointe à l'instrument.
	Système M.W.B. (en cas d'unité dentaire laissée éteinte pendant une période supérieure à 7 jours)	Vider le circuit hydrique du système M.W.B.	Voir le paragraphe 7.3.
Après chaque patient.	Conduits des sprays.	Fluxage 20 secondes des conduites des instruments utilisés sur le patient (Manuel ou QUICK FLUSHING)	Voir paragraphe 7.5.
	Instruments.	Désinfecter l'extérieur.	Voir la documentation jointe à l'instrument.
	Caméra.	Désinfecter l'extérieur.	Voir paragraphe 5.8.
	Lampe polymérisante.	Désinfecter l'extérieur.	Voir paragraphe 5.7.
	Tuyaux d'aspiration.	Effectuer un cycle STANDARD de lavage (si présent) ou aspirer avec chaque canule d'aspiration utilisée environ un demi-litre de solution de STER 3 PLUS dilué à 6 %.	Voir paragraphe 9.4.
	Protections flexibles.	Stériliser les protections flexibles contaminées.	/
	Barrières jetables.	Remplacer les barrières jetables.	/
	Tablette médecin.	Désinfecter les poignées	Voir paragraphe 5.
	Lampe opératoire.	Désinfecter les poignées	Voir paragraphe 8.1.
	Surfaces contaminées.	Assainir les surfaces avec STER 1 PLUS.	/
Fin activité journalière.	Conduits des sprays.	Désinfection des conduits hydriques des sprays (si le système AUTOSTERIL est présent).	Voir paragraphe 7.2.
	Filtre du crachoir.	Laver le filtre sous l'eau courante. Le contenu doit être éliminé à part.	Voir paragraphe 7.1.
	Crachoir.	Nettoyer avec des détergents spécifiques disponibles dans le commerce en fonction du matériau dont il se compose. Ne pas utiliser de produits abrasifs ni acides.	Voir paragraphe 7.1.
	Déchargement crachoir.	Verser 1 litre environ de solution de STER 3 PLUS dilué à 6 %,	Voir paragraphe 7.1.
	Fontaine verre.	Laver en utilisant un produit anti-calcaire prévu à cet effet.	Voir paragraphe 7.1.
	Filtre d'aspiration.	Contrôler le filtre et le remplacer si le débit d'aspiration est réduit (code 97461845)	Voir paragraphe 9.3.
	Tuyaux d'aspiration.	Effectuer un cycle automatique de lavage (si présent) ou aspirer avec chaque canule d'aspiration utilisée environ un demi-litre de solution de STER 3 PLUS dilué à 6 %.	Voir paragraphe 9.4.
	Supports porte-canule.	Stériliser en autoclave à vapeur d'eau.	Voir paragraphe 9.4.
	Pompe à salive hydraulique.	Nettoyer le filtre du terminal pompe à salive.	Voir paragraphe 6.4.



SKEMA 6 - SKEMA 8 - AREA
SURGICAL SINGLE CART



QUAND	QUOI	QUE FAIRE	PARAGRAPHE DE RÉFÉRENCE
	Protections flexibles.	Stériliser les protections flexibles présentes.	/
	Barrières jetables.	Éliminer toutes les barrières jetables utilisées.	/
	Surfaces de l'unité dentaire et du fauteuil.	Nettoyer les surfaces avec STER 1 PLUS.	/
Au besoin.	Cordons instrument amovibles.	Nettoyer à l'aide du produit désinfectant approprié en suivant les instructions du fabricant. Vaporiser le produit sur un papier jetable souple. Ne pas utiliser de produits abrasifs ni acides.	Voir paragraphe 5.
	Conduits des sprays.	Désinfection des conduits hydriques des sprays (si le système AUTOSTERIL est présent).	Voir paragraphe 7.4.
	Canister séparateur air/liquides CATTANI	Nettoyer le vase séparateur, la vanne de drainage et les sondes.	Voir paragraphe 9.5.
	Séparateur d'amalgame METASYS.	Vider le vase du séparateur.	Voir la documentation jointe au séparateur.
	Séparateur d'amalgame DÜRR.	Vider le vase du séparateur.	Voir la documentation jointe au séparateur.
	Lampe opératoire	Nettoyer l'écran avant et le miroir réflecteur	Voir paragraphe 8.1.
	Écran à la potence de la lampe	Nettoyer les surfaces	Voir la documentation jointe à l'équipement.
	Surfaces peintes et sellerie.	Nettoyer à l'aide du produit désinfectant approprié en suivant les instructions du fabricant. Vaporiser le produit sur un papier jetable souple. Ne pas utiliser de produits abrasifs ni acides.	Voir paragraphe 1.4.
Toutes les semaines.	Supports porte-canule.	Lubrifier le joint torique.	Voir paragraphe 9.4.
Tous les mois.	Filtre à air de retour turbine.	Contrôler le filtre et le remplacer, si nécessaire (code 97290014).	Voir paragraphe 9.6.
Chaque année.	Fauteuil et unité de soins.	Contactez l'Assistance Technique pour un contrôle général du fonctionnement.	/



www.cefla.com