



IS 3600

User and Installation Guide

Notice

© Dental Imaging Technologies Corporation, 2022. Les informations de ce document peuvent être modifiées. Ni Dental Imaging Technologies Corporation ni aucune de ses filiales ne pourra être tenu pour responsable des erreurs contenues dans le présent document ou pour les dommages accessoires liés à la fourniture, les performances ou l'utilisation de ce produit.

Aucune partie de cette publication ne peut être reproduite, stockée dans un système d'archivage, traduite dans une autre langue ou transmise sous quelque forme que ce soit d'aucune manière, électronique, mécanique, photocopiée, enregistrée ou autre, sans autorisation préalable écrite.

Nous vous conseillons de consulter attentivement ce guide afin de pouvoir utiliser efficacement votre système.



AVERTISSEMENT : Nous vous recommandons de consulter le « Guide de sécurité, de réglementation et de spécifications techniques de la famille IS 3600 destiné à l'utilisateur » avant d'utiliser les systèmes de la famille IS 3600.

Sauf indication contraire, IS 3600 désigne tous les modèles dans ce document.

Toutes les marques commerciales et marques déposées sont la propriété de leurs détenteurs respectifs.

IS 3600 sont destinés à un usage professionnel uniquement.

La loi fédérale américaine restreint ce dispositif à la vente par ou sur commande d'un dentiste ou un médecin.

Titre du manuel : *Guide d'installation et d'utilisateur de la gamme IS 3600*

Référence : 9J8267_fr

Numéro de révision : 09

Date d'impression : 2022 - 05

Le IS 3600 sont conformes au Règlement (UE) 2017/745 relatif aux dispositifs médicaux et au Règlement britannique 2002 (SI618) relatif aux dispositifs médicaux tel que modifié par les Règlements relatifs à la sortie de l'UE de 2019 (SI 791) et de 2020 (SI 1478).



Contenu

Chapitre 1	Conventions utilisées dans ce guide.	1
Conventions utilisées dans ce guide		
Chapitre 2	Présentation de la gamme IS 3600	3
Présentation de la gamme IS 3600	Présentation générale du support de la famille IS 3600.	5
	Stockage du câble USB de la famille IS 3600.	6
Chapitre 3	Installation du scanner	7
Installation du scanner	Utilisation du support bureau.	9
	Installation du support bureau.	9
	Installation du support mural.	10
	Préparation du scanner.	11
Chapitre 4	Nettoyage, désinfection et stérilisation	13
Maintenance		
Chapitre 5	Instructions de dépannage de la famille IS 3600	15
Dépannage		
Chapitre 6	Adresse du fabricant	17
Coordonnées	Représentant agréé.	17
	Liste des importateurs pour l'Union européenne Conformément au MDR 2017/745	17

1 Conventions utilisées dans ce guide

Conventions utilisées dans ce guide

Les messages spéciaux suivants mettent l'accent sur des points d'information ou indiquent des risques potentiels pour le personnel ou l'équipement :



AVERTISSEMENT : Vous avertit sur la manière d'éviter des blessures, à vous ou aux autres, en suivant strictement les instructions de sécurité.



ATTENTION : Indique une condition susceptible d'entraîner des dommages importants.



Important : Indique une condition susceptible de générer des problèmes.



Remarque : Souligne des informations importantes.



Conseil : Fournit des informations supplémentaires et des conseils.

2 Présentation de la gamme IS 3600

La famille IS 3600 est conçue pour l'acquisition d'images 3D fixes dans les modes suivants :

- Mâchoire inférieure
- Mâchoire supérieure
- Enregistrement de l'occlusion buccale

Présentation de la gamme IS 3600

Figure 1 Présentation générale des composants de la famille IS 3600

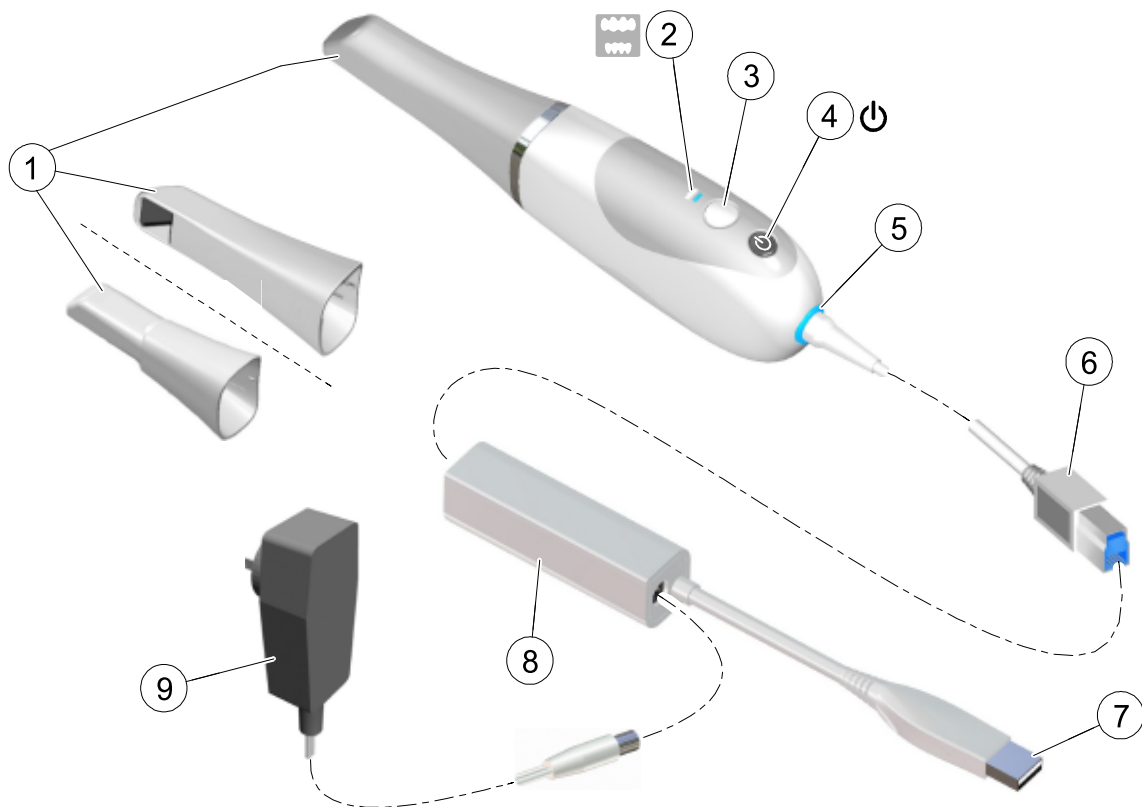



1 Embout réutilisable

Il existe trois types d'embouts : Normal, orienté vers le bas ; Latéral, orienté vers la gauche ; et Postérieur, orienté vers le bas. **Remarque :** L'embout postérieur permet une numérisation plus confortable dans les zones difficiles d'accès. L'embout postérieur est conçu uniquement pour numériser des quadrants et ne doit pas être utilisé pour numériser une arcade complète.

Les embouts amovibles du scanner peuvent subir jusqu'à 20 cycles de stérilisation par autoclave. Après 20 cycles, jetez l'embout. Si vous limitez la durée de maintien à 134 °C à 4 minutes maximum, l'embout peut subir jusqu'à 60 cycles de stérilisation par autoclave. Consultez le **Guide de sécurité, de réglementation et de spécifications techniques destiné à l'utilisateur de la famille IS 3600** pour de plus amples informations.

2 Indicateurs du mode

-  Mode de numérisation Mâchoire inférieure
-  Mode de numérisation Mâchoire supérieure
-  Mode Enregistrement de l'occlusion buccale

Remarque : les indicateurs de mode et le bouton d'alimentation clignotent rapidement en cas de surchauffe du scanner.





3 Bouton Mode

Appuyez sur le bouton pour basculer d'un mode à l'autre.



4 Bouton d'alimentation

- Appuyez une seconde sur ce bouton pour allumer l'appareil.
- Appuyez trois secondes sur ce bouton pour éteindre l'appareil.

Voyant LED d'alimentation :

-  Le scanner est actif.
-  Lorsque la luminosité passe progressivement de sombre à clair et de clair à sombre, le scanner est inactif, déconnecté ou l'embout n'est pas installé.
-  Si le voyant clignote rapidement et que l'icône **Surchauffe** s'affiche sur l'interface **IS ScanFlow**, placez le scanner sur le support pendant 5 à 10 minutes. Le scanner deviendra inactif et se refroidira.
-  Le système est hors tension.

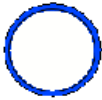
5 Voyant de connexion USB

-  Connecté.
-  Non connecté.

- | | |
|---------------------------------------|--|
| 6 Connecteur du scanner | Se branche sur la grosse prise jack à l'extrémité de la boîte d'alimentation. |
| 7 Câble USB | L'une des extrémités est raccordée à la boîte d'alimentation et l'autre extrémité est branchée sur un port USB de l'ordinateur. |
| 8 Boîtier d'alimentation/câble | Relie le scanner à l'adaptateur de courant. |
| 9 Bloc d'alimentation | L'une des extrémités est insérée dans la petite prise jack sur l'adaptateur de courant, et l'autre extrémité est insérée dans la prise électrique. |

Présentation générale du support de la famille IS 3600

Le support peut être utilisé comme un support bureau ou un support mural. Placez le scanner dans le support lorsque vous ne l'utilisez pas.

Figure 2 Scanner dans le support Bureau

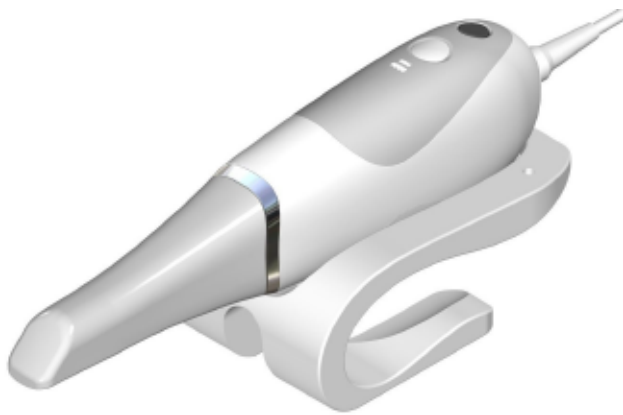
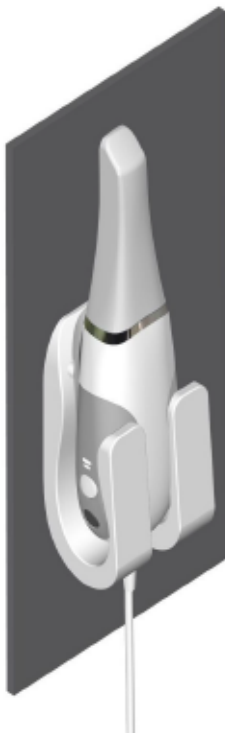

Figure 3 Scanner dans le support mural





Remarque : Le scanner passe en mode inactif lorsqu'il est inséré dans le support. Pour l'utiliser à nouveau, il suffit de le sortir de son support.



Remarque : Le scanner passe en mode inactif lorsqu'il reste inactif pendant 5 secondes (si posé sur un bureau, par exemple). Prenez-le pour vous en servir à nouveau.



Remarque : L'interface **IS ScanFlow** du scanner affiche une icône **Aucun embout** lorsque l'embout est retiré. Pour utiliser à nouveau le scanner, mettez l'embout en place.



Remarque : Lorsque la scanner est en veille pendant plus d'une heure, il s'éteint.

Stockage du câble USB de la famille IS 3600

Pour éviter d'endommager le câble USB du scanner, veuillez enrouler le câble de façon lâche sans trop le plier, particulièrement vers l'extrémité reliant le câble au scanner.

Figure 4 Stockage de câbles du scanner correct



N'enroulez **pas** le câble autour de la poignée du scanner et évitez de trop le plier.



Figure 5 Stockage de câbles du scanner incorrect



3 Installation du scanner

Installation du scanner

Procédez comme suit à l'installation du scanner :

- 1 Demandez le logiciel **IS ScanFlow** sur le site www.dexis.com/en-us/download-center
- 2 Cliquez sur le lien dans l'e-mail reçu, puis double-cliquez sur le fichier **InstallationWizard.iso** afin d'extraire les fichiers.
- 3 Double-cliquez sur **autorun.exe**. Une fenêtre de contrat de licence s'affiche.
- 4 Acceptez le contrat de licence. La fenêtre **Vérification du système** s'affiche.
- 5 Lorsque la Vérification du système se termine, cliquez sur . La fenêtre **Conditions préalables** s'affiche.
- 6 Lorsque la vérification des Conditions préalables se termine, cliquez sur . La fenêtre **Boîte à outils de maintenance IS ScanFlow** s'affiche et l'installation démarre.
- 7 Une fois l'installation terminée, la fenêtre **Didacticiels** s'affiche. Cliquez sur la vidéo de configuration correspondant au type de scanner utilisé pour la visionner. Une fois le visionnage terminé, cliquez sur . La fenêtre **Terminer** s'affiche.
- 8 Cliquez sur **Quitter**.
- 9 Faites glisser fermement l'un des embouts sur l'extrémité du scanner. Assurez-vous que la flèche sur l'extrémité de l'embout est alignée avec la flèche sur l'anneau décoratif.

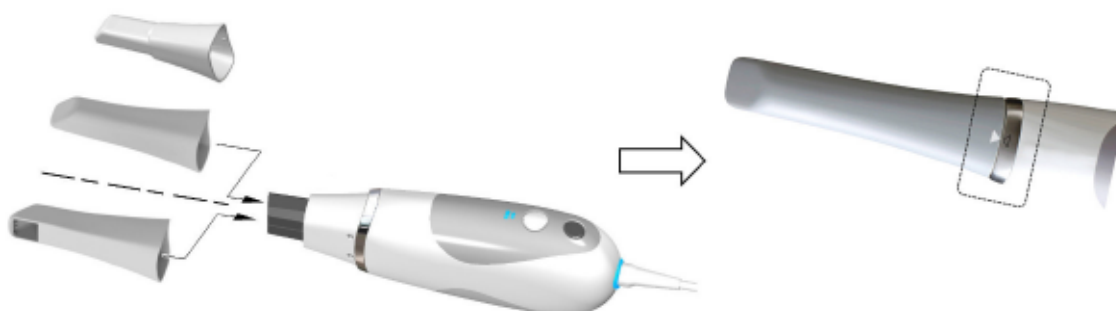

- 10 Insérez le connecteur du scanner (A) dans la grosse prise jack à l'extrémité de la boîte d'alimentation (B), et insérez l'alimentation en courant continu (C) dans la petite prise jack sur la boîte d'alimentation. Connectez le câble USB (D) à l'ordinateur et insérez le bloc d'alimentation (E) dans une prise.

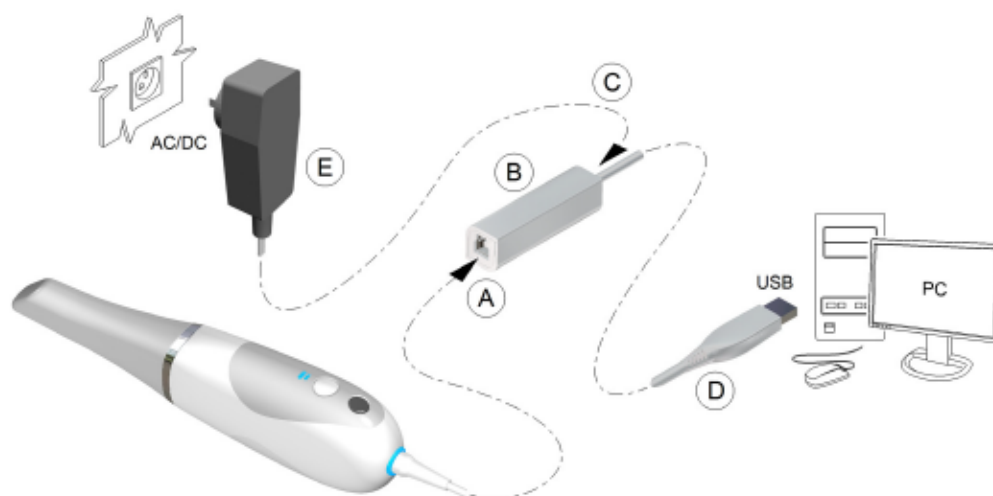

- 11 Appuyez sur le bouton d'alimentation pendant une seconde pour mettre le scanner sous tension. Assurez-vous que le témoin d'alimentation devient bleu.



- 12 Patientez jusqu'à ce que le voyant de connexion USB s'allume en bleu.



Remarque : Le voyant d'alimentation arrête de clignoter et reste allumé en bleu lorsque l'interface **IS ScanFlow** est ouverte et le scanner est prêt à acquérir des images.

Utilisation du support bureau

Le support fonctionne comme un support bureau ou comme un support mural.

Installation du support bureau

Pour utiliser le support comme support bureau, procédez comme suit :

- 1 Choisissez une surface propre à laquelle vous pouvez accéder facilement.
- 2 Nettoyez la surface sur laquelle vous allez fixer le support.
- 3 Fixez le ruban adhésif aux échancrures dans le support (A).
- 4 Retirez les protections du ruban adhésif (B).
- 5 Placez le côté du support du support avec le ruban adhésif sur la surface propre (C) et appuyez fermement plusieurs fois pour obtenir une bonne adhérence. L'adhérence maximale est obtenue après deux heures.

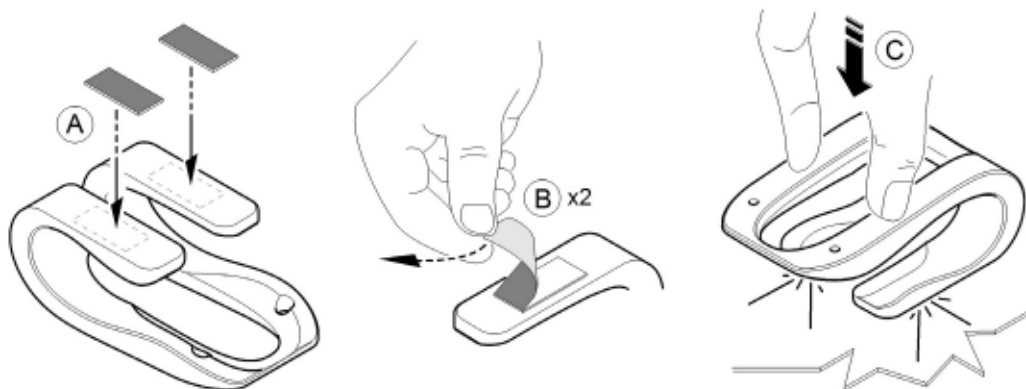

Important : Vous devez éviter toute tension sur le support pendant les deux premières heures.



Important : Le ruban adhésif peut perdre sa capacité adhésive à cause de facteurs environnementaux et autres. Vérifiez l'adhérence régulièrement pour vous assurer qu'il reste fermement en place.



Important : Dental Imaging Technologies Corporation n'est pas responsable des chutes accidentelles ou des dommages du scanner dus à une mauvaise adhérence du ruban adhésif.

Installation du support mural

Pour utiliser le support comme support mural, procédez comme suit :

- 1 Choisissez une surface à laquelle vous pouvez accéder facilement.
- 2 Insérez les vis dans les trous appropriés du support pour l'apposer sur une surface solide.

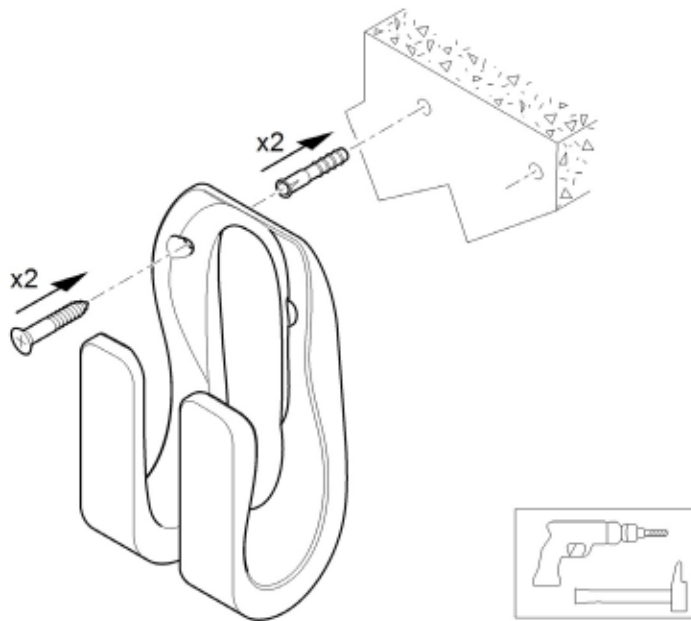

Important : Si le support n'est pas installé correctement, il y a un risque qu'il puisse tomber du mur, entraînant des dommages au scanner.

Préparation du scanner

L'embout réutilisable s'attache au corps du scanner et fournit une protection sanitaire pour le patient. Désinfectez toujours le corps du scanner, puis nettoyez et stérilisez l'embout après chaque utilisation.



Important : Les embouts du scanner fournis par le fabricant NE SONT PAS stérilisés. Vous devez stériliser les embouts avant la première utilisation.



Important : Les embouts amovibles du scanner peuvent subir jusqu'à 20 cycles de stérilisation par autoclave. Après 20 cycles, jetez l'embout. Si vous limitez la durée d'exposition à 134 °C à 4 minutes maximum, l'embout peut subir jusqu'à 60 cycles de stérilisation par autoclave. Consultez le Guide de sécurité, de réglementation et de spécifications techniques destiné à l'utilisateur de la famille IS 3600 pour de plus amples informations.

Pour préparer le scanner, suivez les étapes ci-dessous :

- 1 Assurez-vous que la fenêtre de la lentille à la base du scanner est propre en la nettoyant avec un chiffon non pelucheux humide ou un papier Joseph.
- 2 Faites glisser l'embout sur le scanner comme illustré, avec la lentille orientée vers le bas (A) ou vers le côté gauche (B). Assurez-vous que la flèche sur l'extrémité de l'embout est alignée avec la flèche sur l'anneau décoratif.

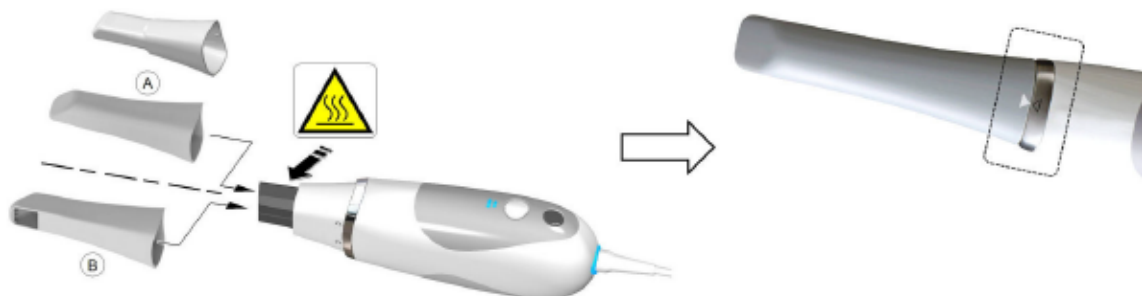

AVERTISSEMENT : La base du scanner devient chaude lorsque celui-ci est allumé. Ne touchez pas l'élément qui chauffe à la base du scanner.



Important : Utilisez l'embout postérieur dans les zones difficiles à atteindre et pour la numérisation de quadrant uniquement. Utilisez l'embout normal ou l'embout faisant face vers le côté lors de la numérisation d'une arcade complète.

- 3 Appuyez sur le bouton d'alimentation pendant une seconde pour mettre le scanner sous tension.



- 4 Laissez chauffer le scanner pendant environ trois minutes pour activer la fonction anti-buée de l'embout.
- 5 Sur l'interface **IS ScanFlow**, sélectionnez le mode d'acquisition **Mâchoire supérieure**.



OU

Sur le scanner, appuyez sur le bouton mode pendant une seconde pour sélectionner le mode d'acquisition. Le voyant LED du mode s'affiche en bleu.

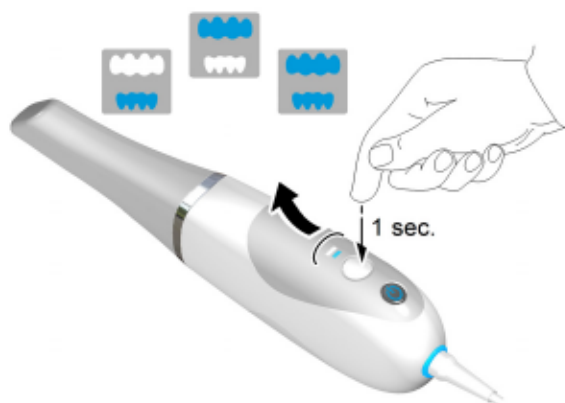

4 Maintenance

Nettoyage, désinfection et stérilisation

Vous devez nettoyer, désinfecter et stériliser régulièrement le scanner et ses accessoires.

Les embouts amovibles du scanner peuvent subir jusqu'à 20 cycles de stérilisation par autoclave. Après 20 cycles, jetez l'embout. Si vous limitez la durée de maintien à 134 °C à 4 minutes maximum, l'embout peut subir jusqu'à 60 cycles de stérilisation par autoclave. Consultez le **Guide de sécurité, de réglementation et de spécifications techniques destiné à l'utilisateur de la famille IS 3600** pour de plus amples informations.



Important : Pour des informations sur le nettoyage, la désinfection et la stérilisation, consultez le Guide de sécurité, de réglementation et de spécifications techniques destiné à l'utilisateur de la famille IS 3600.

5 Dépannage

Instructions de dépannage de la famille IS 3600

Description du problème	Action
Une dégradation de la précision est observée ou les images ne sont pas bien assemblées pendant l'acquisition.	Assurez-vous que la fenêtre de la lentille à la base du scanner est propre en la nettoyant avec un chiffon non pelucheux humide ou un papier Joseph. Utilisez un papier optique ou un chiffon non pelucheux pour éliminer la poussière ou les taches d'eau sur le miroir de l'embout. Assurez-vous que l'embout est fermement fixé et que la vidéo live ne comporte aucune bordure sombre.
Le temps d'attente pour la fonction anti-buée augmente après avoir sorti le scanner du mode veille, l'avoir sorti du support ou avoir changé l'embout.	Numérisez une arcade entière sans interruption et limitez autant que possible le temps d'exposition du scanner à l'environnement extra-oral, particulièrement lorsque la température ambiante est basse.
L'embout est installé mais pas détecté. Aucune vidéo en temps réel ne s'affiche et l'icône Pas d'embout apparaît en bas à droite de l'interface IS ScanFlow .	Réinstallez l'embout et veillez qu'il soit bien en contact avec le scanner.
L'icône de surchauffe s'affiche en bas à droite de l'interface IS ScanFlow et les indicateurs de mode et le bouton d'alimentation clignotent rapidement.	Placez le scanner dans le support pendant 5 à 10 minutes. Le scanner deviendra inactif et se refroidira.
Code d'erreur matériel ERR-00030AXX de l'interface IS ScanFlow . Les voyants de mode et d'alimentation du bouton du scanner clignotent rapidement.	Il se peut qu'un composant soit défectueux. Contactez votre service de maintenance local pour obtenir de l'aide.
De la buée apparaît sur la surface interne de la fenêtre de la lentille à la base du scanner.	Fixez un embout entièrement sec sur le scanner, et placez le scanner dans le support ou fixez-le sur le bureau, et attendez jusqu'à la disparition de la buée. Si la buée ne disparaît pas complètement après la mise hors tension du scanner (plus d'une heure), contactez votre service de maintenance local pour obtenir de l'aide.

6 Coordonnées

Adresse du fabricant



Dental Imaging Technologies Corporation
450 Commerce Drive
Quakertown, PA USA 18951

Représentant agréé

Mandataire européen



PaloDEx Group Oy
Nahkelantie 160
04300 Tuusula, FINLAND

Personne responsable au Royaume-Uni

Kerr UK Limited
c/o Orega Stockley Park
4 Longwalk Road
Stockley Park
Uxbridge UB11 1FE
United Kingdom

Liste des importateurs pour l'Union européenne Conformément au MDR 2017/745

PaloDEx Group Oy
Nahkelantie 160
04300 Tuusula, FINLAND

Dental Imaging Technologies Corporation

450 Commerce Drive
Quakertown, PA USA 18951

For more information, visit: dexis.com